



Каталог 2023

Скачайте сейчас...



# ...и перейдите на мобильный формат!

## Вы уже знакомы с нашим приложением?

Воспользуйтесь нашим приложением, чтобы получать всю новую информацию о нашей продукции. А вы знали, что можно зарегистрировать ваши изделия, отсканировав их код с помощью приложения Eppendorf? Это быстрый и простой способ получения уникальных преимуществ, например, скидки 10 % на следующую покупку или расширенной гарантии.\* За каждую регистрацию вы можете получить до 100 баллов eрPoints®.\*

Скачайте приложение Eppendorf! И оцените все его возможности!

\* Список участвующих стран и изделий см. на веб-сайте.

**Вот еще несколько впечатляющих функций приложения:**

- > Быстрое и простое сканирование и получение баллов eрPoints®
- > Расчет количества неочищенной нефти/полипропилена, сэкономленного благодаря инновационной конструкции новых многоразовых штативов eрT.I.P.S.® или eр Dualfilter T.I.P.S.®.



[www.eppendorf.com/app](http://www.eppendorf.com/app)

# Дорогие читатели...

**... мы берем на себя ответственность.**

Уже на протяжении длительного времени компания Eppendorf уделяет особое внимание вопросам устойчивого развития.

Для нас это означает брать ответственность за свои действия сегодня и в будущем. Но в чем именно это выражается?

Мы, команда создателей каталога, вносим свой вклад в устойчивое развитие.

Вы знали, что с 2019 года выпуск каталога Eppendorf осуществляется без ущерба для климата?

Это значит, что для компенсации создания печатной версии каталога в прошлом году мы посадили 233 дерева.

Бумага — это ценное сырье. Предоставляя доступ к дополнительной информации в Интернете с помощью QR-кодов, мы экономим бумагу. Кроме того, мы придаем большое значение использованию сертифицированной бумаги, благодаря которой удается еще больше снизить углеродный след каталога Eppendorf.

На страницах 8-11 можно узнать, как мы в компании Eppendorf каждый день воплощаем в жизнь идею устойчивого развития как неотъемлемую часть нашей корпоративной стратегии.

И, конечно же, мы хотели бы снова ознакомить вас с последними новинками нашего ассортимента продукции. Среди прочего мы рады представить новое поколение пробирок Eppendorf Tubes, изготовленных из сертифицированного полипропилена на основе возобновляемого сырья. Всю эту увлекательную информацию вы найдете на странице 120.

Несомненно, на сегодняшний день мы уже многого достигли, однако каждый день мы продолжаем упорно трудиться, претворяя в жизнь миссию отцов-основателей нашей компании: улучшать условия жизни людей.

**Для нас и для будущих поколений.**

**Ваша команда создателей каталога Eppendorf**

## Обратная связь

У вас есть какие-либо предложения? Обратитесь к нашей команде создателей каталога!

[catalog@eppendorf.com](mailto:catalog@eppendorf.com)

**Мы будем очень рады узнать ваше мнение!**



## Онлайн-магазин

Дополнительная информация об ассортименте нашей продукции, предлагаемых услугах и текущих рекламных акциях приведена на нашем веб-сайте. Ознакомиться с ними и заказать можно по адресу

[www.eppendorf.com/eshop](http://www.eppendorf.com/eshop)



# Приветствуем вас!

Являясь ведущей компанией в области биологических наук, Eppendorf разрабатывает, производит и продает огромное количество оборудования, которое используется в лабораториях по всему миру. Наш ассортимент продукции включает в себя дозаторы, центрифуги, миксеры, низкотемпературные морозильники и многое другое. Кроме этого, мы предлагаем широкий выбор высококачественных расходных материалов. Цифровые решения для управления вашей лабораторией и организации всех рабочих процессов в лаборатории дополняют наше портфолио индивидуальных услуг и продукции.

Желаем вам приятного просмотра и новых открытий!

## Введение

Основные новинки 2023 года	6 - 7
Устойчивое развитие	8 - 11
Фармпроизводители	12 - 13
OEM	14 - 17



## Управление цифровой лабораторией

18 - 21



## Пипетирование

22 - 47, 70

## Наконечники

48 - 75

## Автоматизированное пипетирование

76 - 95

## Контроль температуры и перемешивание

96 - 105



## Пробирки и планшеты

106 - 133



## Центрифуги и роторы

134 - 219



## ПЦР

220-235

## Биотехнология

298-311



## Морозильники

236-257



## Сервисные продукты

312 - 334

## Микроманипуляции

258-271

## Продукты для диагностики in vitro ЕС

335 - 348

## CO<sub>2</sub>-инкубаторы

272-281



## Лабораторные шейкеры

282-297

## Указатель

Различные варианты напряжения в сети	349
Ваше локальное контактное лицо	358
Правовые уведомления, товарные знаки, патент и установление авторства дизайна	358

# Новинки 2023 года



## epT.I.P.S.® Стерильные сменные наконечники

Настоящая магия! Меньше пластика! Меньше отходов!

Новая система epT.I.P.S.® с предварительно стерилизованными сменными наконечниками для дозатора, например, epT.I.P.S.® Biopur®, ep Dualfilter T.I.P.S.® PCR clean / Sterile и ep Dualfilter T.I.P.S.® Наконечники SealMax® Biopur® позволяют значительно снизить объемы пластикового сырья и сократить отходы в лаборатории. Они полностью совместимы с новой системой epT.I.P.S.® Box 2.0.

См. стр.  
48



См. стр.  
116

## Конические пробирки Eppendorf Conical Tubes 25 мл

Этот специальный формат дополняют варианты Eppendorf Protein LoBind® и Eppendorf DNA LoBind® для минимизации потери проб, а также вариант янтарного цвета для проб, чувствительных к УФ-излучению. Новые пробирки будут поставляться с крышками SnapTec® или закручивающимися крышками.

## Пробирки Eppendorf Tubes® BioBased

Ознакомьтесь с новыми пробирками Eppendorf Tubes BioBased

С тех пор как на смену стеклянным пробиркам пришли пробирки из пластика на основе нефтепродуктов, они стали неотъемлемым элементом лабораторий по всему миру и заложили базу для стандартов качества, которые необходимы для проведения исследований с постоянно растущими требованиями. Это огромная проблема для лабораторий с точки зрения экологичности.

Поэтому компания Eppendorf сосредоточилась на поиске более экологичных, альтернативных вариантов сырья и добилась успеха.

Следующее поколение пробирок Eppendorf Tubes изготовлено из сертифицированного полипропилена на основе возобновляемого сырья. Новые пробирки Eppendorf Tubes BioBased поставляются с закручивающимися крышками в объемах 5, 15, 25 и 50 мл.

Дополнительная информация о сертификации и номера заказов представлены в этом каталоге.



См. стр.  
120



## Centrifuge 5427 R

Чтобы защитить нашу планету на благо будущих поколений, важно перейти на более экологичные, «зеленые» хладагенты — углеводороды. Эти натуральные хладагенты имеют аналогичный CO<sub>2</sub> потенциал глобального потепления. В связи с этим компания Eppendorf теперь предлагает лабораториям центрифугу Centrifuge 5427 R с углеводородным охлаждением — первую в нашем ассортименте центрифугу с натуральным хладагентом для защиты ваших проб и планеты в целом.

Новая модель центрифуги не просто поддерживает вас на пути к созданию более экологичной лаборатории. Это отличное решение для лабораторий, которым необходимы высокопроизводительные изделия для использования с пробирками 1,5–2 мл, или лабораторий, в которых выполняется множество различных, связанных с молекулярной биологией задач. Во всех указанных случаях идеально подойдет центрифуга с максимальным коэффициентом «Производительность/площадь» в линейке микроцентрифуг Eppendorf.

См. стр.  
147

## ПЦР-планшеты Eppendorf twin.tec® Trace

Откройте для себя передовые ПЦР-планшеты: Eppendorf twin.tec® Trace! Эти ПЦР-планшеты отличаются улучшенной эргономикой и отслеживаемостью, сохраняя при этом знаменитое качество twin.tec, благодаря которому планшеты пользуются доверием клиентов по всему миру! Наличие дополнительных функций позволяет выбрать идеальный вариант для применений с высокой пропускной способностью, автоматизированных рабочих процессов и стандартизированных процедур. Благодаря лазерной гравировке номера партии и срока годности на каждой планшете изделия twin.tec Trace подходят для рабочих процессов с высокими требованиями к соблюдению нормативных требований. Кроме того, инновационная оптическая направляющая решетка ускоряет размещение на планшете и упрощает ручные и полуавтоматические этапы работы с жидкостями.



См. стр.  
223

# Рациональное использование ресурсов

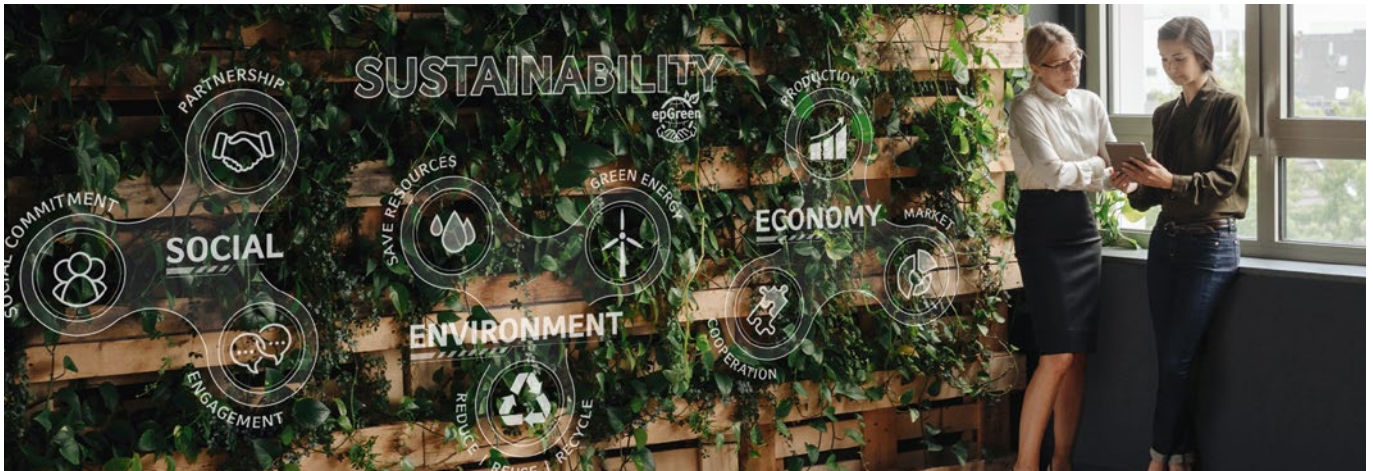

## Наше обязательство перед обществом и окружающей средой

Для достижения устойчивого успеха мы принимаем во внимание не только финансовые, но и экологические и социальные аспекты нашей коммерческой деятельности и стремимся сбалансировать эти три составляющие. Рациональное использование ресурсов всегда было неотъемлемой частью философии нашей компании.

Наша продукция становится все более экологичной и позволяет проводить исследования оптимальным способом в любой точке мира. Мы непрерывно занимаемся вопросами защиты окружающей среды и, являясь работодателем, в полной мере осознаем нашу ответственность перед сотрудниками нашей компании.

Наше обязательство перед обществом проявляется разными способами и тесно связано с нашими основными компетенциями. Соблюдение законов и норм представляет для нас больше, чем нечто само собой разумеющееся.

## Стратегия рационального использования ресурсов

### Системный подход к рациональному использованию ресурсов

Наша миссия – «улучшать условия жизни людей» – требует от нас позитивных преобразований Eppendorf Group, которые обеспечат безопасную деятельность компании в пределах планетарных границ и уважительное отношение к человечеству: Мы должны достичь нулевых выбросов парниковых газов, свести к минимуму использование природных ресурсов и улучшить благополучие людей с помощью цепочки создания ценности. Такое видение является частью нашего стратегического подхода, направленного на ответственное и устойчивое развитие.

### Ориентированность на заинтересованных лиц, воздействие и успех

На протяжении многих лет компания Eppendorf очень серьезно относится к своей корпоративной ответственности. Для систематической и более активной интеграции экологического и социального аспектов в деятельность группы компания Eppendorf разработала собственную стратегическую программу.

Наше руководство прикладывает максимум усилий для обеспечения успешной реализации этого видения. Каждый член правления компании несет ответственность за одно из направлений. Общую ответственность за осуществление стратегии и руководство несет Co-CEO Eva van Pelt.

В середине 2022 года мы опубликовали первый экологический отчет в соответствии со стандартами GRI.

Подробнее:

[www.eppendorf.com/sustainability-report](http://www.eppendorf.com/sustainability-report)

Основой этой стратегической программы является внедрение различных точек зрения по 20 темам, связанным с ответственностью, которые актуальны для Eppendorf: это диалог с разными заинтересованными лицами, определение отрицательных социальных и экологических последствий на основе данных с помощью анализа воздействия и оценки, ориентированной на успех.

### Рациональное использование ресурсов на протяжении всей цепочки создания ценности

Для Eppendorf корпоративная ответственность начинается не с поступления собственных товаров и не заканчивается в отделе продаж. В фокусе компании находится вся цепочка создания ценности. Именно поэтому стратегическая программа включает различные темы, связанные с изменением климата, природными ресурсами, соблюдением норм социальной ответственности, благополучием человечества, цифровизацией и обществом, т. е. весь путь от поставщика сырья до клиента.





### Рациональное использование ресурсов в лаборатории касается всех нас

Значение рационального использования ресурсов в нашей жизни непрерывно растет. Независимо от характера нашего взаимодействия в личном пространстве количество тем, связанных с рациональным использованием природных ресурсов, постоянно увеличивается. Аналогичным образом обстоит ситуация и в нашем взаимодействии с вами – нашими клиентами из разных лабораторий мира. Всего несколько лет назад тему устойчивого развития поднимали только узкие специалисты научных учреждений и исследовательские компании. Сегодня ситуация заметно изменилась. Отделам закупок и системам снабжения требуется информация. Мы видим растущий интерес к Eppendorf и нашему подходу к рациональному использованию ресурсов.

### Насколько далеко мы готовы зайти? Безопасность на первом месте

Использование новых инновационных технологий может оптимизировать как потребление ресурсов во время производства, так и потребление электроэнергии во время эксплуатации. Даже небольшие улучшения помогают оптимизировать срок службы устройств и в результате внести свой вклад в рациональное использование ресурсов. Несмотря на всю необходимость в рациональном использовании ресурсов, в лаборатории сохраняется особая ситуация: в центре внимания находятся безопасность сотрудников и сохранность проб, поддерживаемые устойчивым процессом развития. Безопасность ценных проб всегда является нашим главным приоритетом. Например, для обеспечения достоверности и воспроизводимости данных установленную температуру для чувствительных к центрифугированию проб РНК необходимо поддерживать на точно заданном уровне на протяжении всего процесса.



### Больше, чем просто экологически безопасные

Основные принципы «зеленой» идеи хорошо знакомы многим, но в действительности рациональное использование ресурсов включает различные экологические, социальные и экономические факторы.

В Eppendorf мы анализируем всю цепочку поставок и определяем наше влияние на рациональное использование ресурсов в таких областях, как изменение климата и использование природных ресурсов, соблюдение норм социальной ответственности и обеспечение благополучия людей, а также в отношении защиты данных и нашей роли ответственных граждан общества.

Данный подход берет свое начало задолго до этапа создания продукта и включает компанию Eppendorf в качестве работодателя и клиента по отношению к нашим поставщикам. В результате планку нам задает наш собственный Code of Conduct. Наше социальное поведение подразумевает уважительное отношение друг к другу, принятие во внимание прав интеллектуальной собственности третьих лиц, стремление придерживаться фактов и формирование репутации надежных партнеров. Эти ожидания четко сформулированы и постоянно уточняются и изучаются.



### Эргономичность – это ваш комфорт

В современных лабораториях производственные процессы становятся более емкими, и нагрузка в лаборатории постоянно увеличивается. В связи с этим эргономичность используемых в лаборатории устройств и всей рабочей среды приобретает очень важное значение.

Состояние личного здоровья и уровень заболеваемости сотрудников в компании из-за проблем со спиной или нагрузкой на запястье указывают на необходимость уменьшить напряжение.

Эргономичность – это не просто «эргономичный дизайн кресла». В начале 1970-х компания Eppendorf начала оптимизировать эргономичность лабораторного оборудования. В 2003 г. мы внедрили принцип PhysioCare Concept®, сосредоточившись на устройствах для работы с жидкостями, таких как наши дозаторы. На сегодняшний день принцип PhysioCare Concept® реализован во всех изделиях Eppendorf и поддерживает хорошее самочувствие пользователей.



## Рациональное использование ресурсов

### Биологические источники лабораторных расходных материалов?

Соответствуют ли произведенные из возобновляемого сырья материалы тем же критериям качества, чистоты, стерильности и производственной надежности, что и используемые в данный момент высококачественные изделия? Специалисты компании Eppendorf нашли именно такой материал и применяют его для создания новой линейки Eppendorf Tubes®. Премиальный полиолефин\* обеспечивает те же характеристики качества на расходные материалы Eppendorf.

Он изготовлен из возобновляемого сырья, получаемого исключительно при производстве растительного масла, а также из масляных отходов и остатков, например использованного кулинарного масла. Все варианты экологичных Eppendorf Tubes® BioBased см. на стр. 118.



\* Полиолефины – общий термин для полимеров, получаемых из олефинов, таких как этилен, пропилен, 1-бутен или изобутен, методом полимеризации. В качестве примеров можно привести полиэтилен и полипропилен. Это насыщенные углеводороды, которые представляют самую большую группу пластика с точки зрения объема.

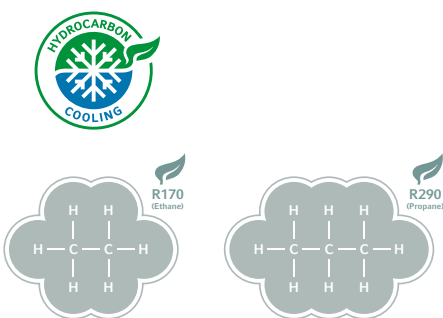

### Помните 2008 год? Углеводороды – экологичные охлаждающие вещества будущего

Являясь одним из первых сторонников использования экологичных газов в моделях с температурой -86 °С, компания Eppendorf располагает более чем 15-летним опытом использования углеводородов в сферах R&D, производства, логистики и технического обслуживания на месте эксплуатации. В 2008 году модель Premium U570h ULT стала одним из первых коммерческих низкотемпературных морозильников ULT, работающих на экологически чистых охлаждающих жидкостях.

Замена охлаждающих жидкостей на основе HFC в холодильном оборудовании необходима, чтобы замедлить процесс глобального потепления. Предпочтительные углеводороды также известны как экологичные или природные газы. Его главными представителями являются пропан и этан (известные как R290 и R170).

С этой целью мы в компании Eppendorf составили четкий план замены всего традиционного холодильного оборудования в нашем ассортименте в течение следующих лет. Цель не ограничивается морозильниками, но также включает в себя центрифуги и шейкеры с охлаждением.

Новая Centrifuge 5427 R с экологичным охлаждением – первый этап. Подробнее (стр. 143)

### Доверие другим компаниям: независимая валидация

В компании Eppendorf мы уважаем независимое тестирование нашей продукции и его результаты. Помимо внешних проверок стационарного оборудования, например низкотемпературных морозильников ULT, мы запрашиваем валидацию в сторонних организациях, в частности в ENERGY STAR®, My Green Lab® или ISCC PLUS (Международная система сертификации экологической устойчивости и выбросов парниковых газов). Eppendorf сотрудничает с My Green Lab®, международной организацией NGO, осуществляющей валидацию и сертификацию лабораторных изделий с маркировкой «ACT - The Environmental Impact Factor Label» с 2017 года.

Мы гордимся растущим числом прошедших валидацию и сертификацию ACT изделий Eppendorf, среди которых различные наконечники, пробирки, низкотемпературные морозильники, дозаторы и многое другое.

ISCC PLUS (Международная система сертификации экологической устойчивости и выбросов парниковых газов) – ведущая мировая система сертификации, обеспечивающая решения для удовлетворения требований к экологичности сырья на всех рынках. Главная цель ISCC – реализация высочайших экологических требований. Так, отслеживаемость на протяжении всей цепи поставок позволяет каждому игроку получать экологичные изделия от любого владельца сертификата.

Компания Eppendorf Polymere GmbH, расположенная в г. Ольденбург, Шлезвиг-Гольштейн, имеет сертификат ISCC PLUS и соответствует требованиям системы сертификации ISCC PLUS.

<b>Eppendorf Conical Tubes 25 mL with SnapTec® Cap, sterile</b>	
Odenburg, Germany SKU 30118421	
Environmental Impact Scale Decreasing Environmental Impact	
1	10
<b>Manufacturing</b>	
Manufacturing Impact Reduction	1.0
Renewable Energy Use	Yes
Responsible Chemical Management	1.0
Shipping Impact	8.7
Product Content	10.0
Packaging Content	1.0
<b>User Impact</b>	
Energy Consumption (kWh/day)	N/A
Water Consumption (gallons/day)	N/A
Product Lifetime	5.0
<b>End of Life</b>	
Packaging	4.2
Product	7.0



### Полностью возобновляемая энергия для сборки

Шаг за шагом наши производственные предприятия переходят на возобновляемые источники энергии. В 2021 г. мы можем с гордостью объявить, что практически все изделия, выпускаемые заводами Eppendorf, собраны с использованием полностью возобновляемых источников энергии. Тем не менее, сборка изделия – это всего лишь одна часть процесса, в которой используется электроэнергия. Для использования лабораторных устройств также требуется электроэнергия. Вы уже выяснили, какой источник электроэнергии используется в вашей лаборатории?

### Ограничьте потребление электроэнергии

Для использования лабораторных устройств также требуется электричество. Первое, что приходит на ум, – это низкотемпературные морозильники ULT, в которых необходимо сочетать эффективную систему охлаждения и низкое потребление электроэнергии. Они позволяют поддерживать стабильную температуру -80 °C при минимальном потреблении электроэнергии. Такие низкотемпературные морозильники Eppendorf ULT как CryoCube® F570h поддерживают температуру -80 °C и при этом потребляют 7,4 кВт/сутки. Для уменьшения объема потребляемой электроэнергии и обеспечения долгого срока службы вашего низкотемпературного морозильника время от времени проводите его элементарное обслуживание, в частности размораживайте его или очищайте решетку теплообменника. Вы можете уменьшить уровень потребляемой мощности центрифуги Eppendorf с помощью таких функций, как программируемое предварительное охлаждение, автоматическое экологичное выключение компрессора или легкие роторы. Быстрый амплификатор PCR также может способствовать экономии электроэнергии за счет своей конструкции. См. информацию о модели Eppendorf Mastercycler® nexus.

### Что будет дальше?

Несмотря на наличие хороших идей, эффективные способы переработки лабораторных отходов до сих пор отсутствуют, например, в связи с нормативными требованиями к утилизации биологического, химического или радиоактивного материала.

### Утилизация упаковки

Упаковка изделий содержит различные материалы. В основном она включает картон, пластиковые крышки или пакеты и некоторые части из пеноматериала. Переработка материалов играет все более важную роль. Наш картон для упаковки уже содержит большую долю перерабатываемого материала: от 70 до почти 100%. Поддержите глобальную инициативу рационального использования и переработки ценного сырья. Собирайте упаковочный картон и утилизируйте его в соответствующих контейнерах для сбора в вашей организации. Мы рекомендуем вам связаться с предприятием по переработке отходов в вашем регионе или с руководством этого предприятия, чтобы узнать, какие варианты переработки материалов применимы в вашей организации.

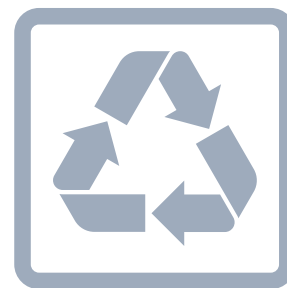

### Утилизация устройств

Наши устройства служат в течение многих лет, но если потребуются их замена, мы убедительно просим вас выполнить местные требования по утилизации этих устройств. Мы настоятельно рекомендуем обратиться к сертифицированному партнеру по утилизации в вашем регионе, имеющему опыт работы с устройствами из лабораторий. Утилизация в вашем регионе снижает негативное влияние на окружающую среду, так как транспортировка не требуется, а обращение к «сертифицированному» партнеру рекомендуется по причине безопасного и экологичного удаления всех частей.



### Рациональное использование ресурсов: непрерывный процесс

Наука основывается на фактах. Такие утверждения, как «Экологичность нашей продукции выше, чем у других производителей», вызывают сомнения у ученых. Анализ и оптимизация рационального использования ресурсов требуют наличия соответствующих знаний и напряженной работы. Ни одно из решений проблем рационального использования ресурсов не дается легко и просто. Каждое решение требует от производителей и клиентов умения слушать друг друга и работать сообща.

Эта работа никогда не прекращается и представляет собой непрерывный процесс, в рамках которого мы ведем постоянный диалог с заинтересованными лицами. Мы изучаем новые технологии, альтернативные материалы и концепции. Каждое из этих изменений может способствовать рациональному использованию ресурсов.



# Фармацевтика

## Достигните 100 % эффективности — Ваш партнер в биофармацевтических исследованиях

Фармацевтические исследования требуют существенных затрат и длительного времени. Для сохранения конкурентоспособности требуется сокращение и того, и другого. Кроме того, важное значение имеет ускорение вывода препаратов на рынок. Будучи вашим надежным партнером, мы применяем весь наш опыт, компетенции, а также отраслевые знания, чтобы сопровождать и направлять вас на каждом этапе работы, начиная от разработки и вплоть до выхода продукции на рынок. Мы понимаем и ценим тот огромный объем работы, которая осуществляется в лабораториях

по всему миру, поэтому предлагаем широкий ассортимент товаров и услуг, позволяющих вам сосредоточенно и спокойно работать в соответствии с вашими индивидуальными потребностями. Будь то разработка лекарственных препаратов на основе моноклональных антител или создание вакцин, мы поможем вам найти решения, которые необходимы для того, чтобы оставаться лидером на рынке. Давайте работать вместе, чтобы сделать наш мир лучше.

### Более быстрые производственные процессы

Вам необходимо полагаться на продукцию и услуги, которые обеспечивают максимальную эффективность на каждом этапе. Наша продукция предполагает применение более быстрых производственных процессов, что позволяет ускорить выход препаратов на рынок и обеспечить вам прочное конкурентное преимущество. Высококачественные решения компании Eppendorf основаны на принципах функциональности и интуитивно понятной работы, что необходимо для ускорения рабочих процессов и более быстрого получения желаемых результатов.



### Оптимизация процессов

Все этапы и задачи эффективных фармацевтических исследований и разработок тесно взаимосвязаны друг с другом. Благодаря современному оборудованию, интуитивно понятным функциям и надежному мониторингу процессов мы помогаем вам оптимизировать работу по всем направлениям, чтобы исследователи могли сосредоточиться на том, что действительно важно.

### Надежные результаты

Для уверенной работы вам нужны надежные результаты с заданным уровнем точности и воспроизводимости. Ассортимент нашей высококачественной продукции и спектр предоставляемых услуг гарантируют, что это будет именно так. На протяжении 75 лет компания Eppendorf выступает за высокое качество и надежность. Мы стремимся к тому, чтобы постоянно поддерживать инновации в фармацевтике и снабжать всем необходимым тех, кто стоит на пороге новых удивительных научных открытий.



### Соответствие требованиям

Когда речь идет о таких аспектах работы, как документация, управление качеством, рациональное использование ресурсов, калибровка или аттестация, вам не обойтись без надёжного партнера. В нашу продукцию и услуги изначально заложено соответствие требованиям и обеспечение качества. Независимо от того, идет ли речь о соблюдении стандартов или предоставлении лицензий и документации. Только в этом случае вы сможете спокойно продолжать работать, меняя мир к лучшему.





## Разработка лекарственных препаратов на основе моноклональных антител — Совершенство на каждом этапе

Моноклональные антитела становятся все более популярным объектом биофармацевтических разработок. В настоящее время запросы на их производство выше, чем когда-либо. Наши решения позволяют оптимизировать рабочие процессы, одновременно сокращая необходимые этапы и затраты на производство. Ассортимент нашей продукции помогает вам

проводить эффективную разработку лекарственных препаратов - касается ли это обеспечения оптимального центрифугирования для быстрого получения надежных результатов, использования низкотемпературных морозильников для холодного хранения, высокопроизводительных шейкеров или биореакторов для оптимизации роста клеток и производства антител.

## Процесс разработки лекарственных препаратов на основе моноклональных антител

### Поиск новых препаратов с использованием технологии «Hit to Lead»

Производство целевых антигенов

Разработка и идентификация «hit» соединений

Установление свойств «hit» соединений и отбор соединений-лидеров («leads»)

### Оптимизация соединений-лидеров («leads»)

Изучение свойств соединений-лидеров («leads»)

Белковая инженерия антител («leads»)

Транзиторная экспрессия антител («leads»)

### Валидация соединений-кандидатов

Валидация в условиях in vivo

Разработка клеточных линий



# OEM

## Доверьтесь нашему опыту



Будучи партнером Eppendorf OEM, вы сможете воспользоваться нашими многолетними знаниями и опытом в разработке и производстве высокотехнологичной лабораторной продукции высшего качества. Выберите продукт или компонент OEM, который идеально соответствует вашим требованиям и практическим нуждам и начните сотрудничать с нами уже сегодня.

### Ищете производителя для крупномасштабного изготовления необходимой вам продукции OEM?

- > Масштаб производства (при производстве больших объемов) можно увеличить при помощи наших запатентованных технологий точного литья
- > Во время автоматизированных проверок качества выполняется измерение соосности и остаточного объема наконечников, а также 100%-ный контроль встроенного фильтра
- > Производственные площадки в Германии и США обеспечивают своевременную доставку по всему миру
- > Полностью автоматизированное производственное оборудование гарантирует низкий уровень загрязнения
- > Собственная разработка и производство пресс-форм для литья под давлением обеспечивают высокое качество продукции с чрезвычайно низкой частотой нарушения качества

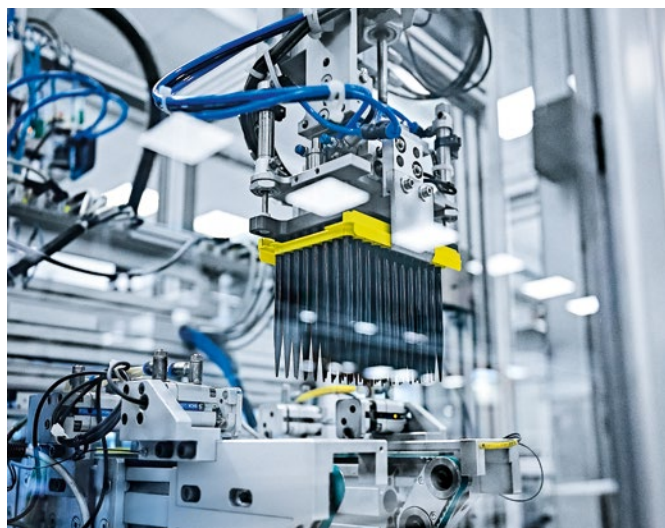

Планируете свой проект OEM?

Свяжитесь с нами  
[oem@eppendorf.com](mailto:oem@eppendorf.com)



Свяжитесь с нашими экспертами по производству оригинального оборудования (OEM)  
 Хотите узнать больше о том, как мы можем поддержать вас с решениями OEM?



Получите полную информацию об ассортименте продукции Eppendorf OEM!  
[www.eppendorf.com/oem-portfolio](http://www.eppendorf.com/oem-portfolio)

# Ваши преимущества от сотрудничества с Erpendorf OEM



**Быстрый выход на рынок**



**Высокая масштабируемость**



**Разнообразие собственных возможностей**

## С вами на каждом этапе

Мы знаем, как сложно бывает интегрировать индивидуальные диагностические компоненты. Но трудности вовсе не обязательны. Ищете точные технологии, глубокие знания и понимание ситуации? Вы обратились по адресу. Выбирая компанию Erpendorf OEM, вы получаете все преимущества, связанные с многолетним опытом производства высококачественных компонентов, а также обширными научными знаниями.



## Гарантия качества до самых наконечников

Мы используем только чистейшее сырье и проводим проверку качества и функциональности на протяжении всего производственного процесса, поэтому наша продукция Erpendorf OEM всегда отличается превосходным качеством.

Наше производство полностью автоматизировано, поэтому вероятность загрязнения максимально мала.

## Сертификат ISO для вашей уверенности

Компания Erpendorf сертифицирована в соответствии с признанными и принятыми во всем мире стандартами ISO 9001, 13485 и 14001.

Это дает вам уверенность в том, что все процессы разработки, производства и маркетинга продукции определены и контролируются с целью обеспечения неизменно высокого качества продукции и услуг.

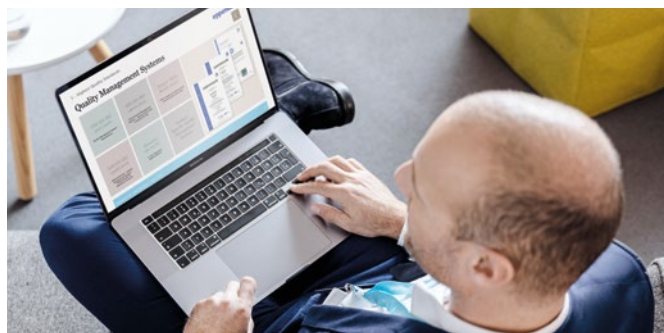

## Решение OEM для вас

Компания Eppendorf считается мировым лидером благодаря высоким стандартам качества, инновационным технологиям и передовым разработкам. Для вас — наша компетентность и десятилетия опыта в развитии OEM партнерств и производстве высокотехнологичных лабораторных продуктов. Вся продукция производится по высочайшим стандартам качества на собственных предприятиях компании.

Будучи экспертным партнером, Eppendorf OEM охватывает весь жизненный цикл продукции: от концепции и дизайна до производства, логистики и т. д. Мы предоставляем следующие виды услуг:

### Требования и спецификации

- > Анализ требований и определение спецификаций
- > Централизованное управление проектами и ведение всей документации
- > Гибкая разработка

### Управление продукцией

- > Управление жизненным циклом продукта
- > Поддержка на рынке — управление производством, нормативное регулирование и управление изменениями
- > Поддержка продукта в конце срока службы

### Инфраструктура

- > Дистрибьюторские центры по всему миру
- > Производство на нескольких континентах
- > Глобальные системы регулирования и управления качеством

### Разработка дизайна и прототипов

- > Разработка материалов
- > Химия полимеров
- > Дизайн электроники
- > Пилотные запуски для целей производства
- > 3D печать и изготовление собственных инструментов

### Упаковка

- > Дизайн упаковки
- > Изучение особенностей транспортировки
- > Стерильная упаковка

### Эксплуатационный тест

- > Разработка тестовых систем
- > Документация
- > Обеспечение качества

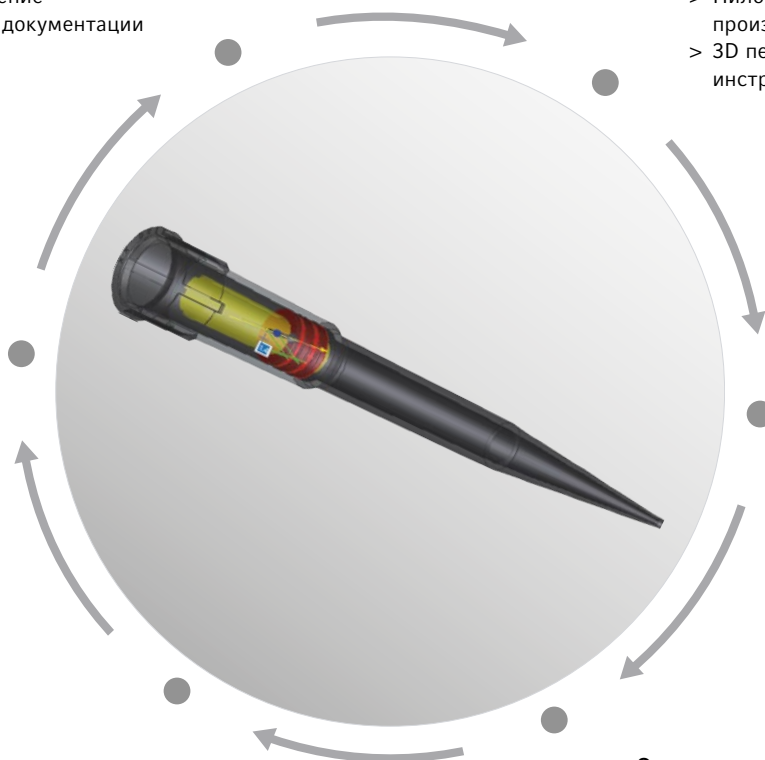



## Расходные материалы с индивидуальными характеристиками



Компания Eppendorf предлагает широкий ассортимент расходных материалов, включая разнообразные модели планшетов, пробирок и наконечников. Хотите ли вы заказать изделия из нашего стандартного ассортимента, но в специализированной упаковке, или вам нужны особые характеристики продукта, например, специальное покрытие — просто свяжитесь с нами. Мы найдем для вас оптимальное решение.

### Индивидуальные наконечники для автоматизации процесса

Бесчисленное количество моделей рабочих станций для работы с жидкостями, позволяющих работать с проводящими или непроводящими наконечниками Eppendorf, обеспечивая соответствие высочайшим стандартам качества нашей компании. Наконечники Eppendorf для автоматизации процесса могут помочь решить широкий спектр практических задач в области естественных наук. По запросу наконечники Eppendorf также могут быть приведены в соответствие с особыми требованиями.



### Планшеты по индивидуальному заказу

Eppendorf предлагает широкий ассортимент планшетов: PCR, MTP и DWP. Планшеты могут быть изготовлены с учетом индивидуальных требований, в том числе с нанесением специальных штрихкодов с помощью нашей автоматизированной системы штрихкодирования. Возможны различные конфигурации планшетов по индивидуальному заказу: с этикетками, одно-/двумерными штрихкодами или в особой упаковке.

Хотите ли вы заказать изделия из нашего стандартного ассортимента, но в специализированной упаковке, или вам нужны особые характеристики продукта — просто свяжитесь с нами.

## Устройства с индивидуальными характеристиками

В компании Eppendorf вы найдете широкий выбор конфигураций устройств, которые отвечают вашим требованиям к универсальности, производительности и скорости (например, наша рабочая станция *epMotion*<sup>®</sup>).

Отправьте заявку на подбор индивидуального решения для вас уже сегодня.



# Управление цифровой лабораторией



## Будьте готовы к завтрашнему дню и к вызовам будущего

Оптимизация процессов и действий является залогом успешной работы лаборатории. Некогда считавшаяся несбыточной мечтой, сегодня цифровизация лаборатории становится реальностью благодаря появлению инновационных решений для цифровых лабораторий, предназначенных для повышения производительности при выполнении стандартных задач в вашей лаборатории.

И если речь заходит о цифровизации, то ключевую роль играет возможность взаимодействия.

Есть целый ряд способов оптимизировать и улучшить лабораторные процессы с помощью цифровизации.

Такие общие лабораторные задачи, как мониторинг устройств, планирование технического обслуживания или документирование экспериментов, эффективнее выполнять в формате программных платформ. Ознакомьтесь с решениями Eppendorf Digital Lab Solutions и воспользуйтесь решениями для управления цифровыми лабораториями.

## Комплексное управление цифровой лабораторией с VisioNize® Lab Suite

Единая платформа, которая поможет вам полностью сосредоточиться на вашем следующем научном открытии. VisioNize Lab Suite (VNLS) обеспечивает комплексное управление цифровой лабораторией, включая удаленный мониторинг устройств, сообщения, планирование обслуживания, документирование устройств, а также средства управления экспериментами для совершенствования системы защиты проб, повышения эффективности лаборатории, увеличения производительности и соответствия постоянно растущему объему нормативных требований. Платформа освободит ваше время, чтобы вы смогли заняться самым важным — вашими исследованиями!



Узнайте о преимуществах подключенной цифровой лаборатории в нашем официальном сообщении [www.eppendorf.com/whitepaper-lab-digitalization](http://www.eppendorf.com/whitepaper-lab-digitalization)

## Зачем переходить на VisioNize Lab Suite



Усовершенствуйте ваши процедуры планового обслуживания и добейтесь оптимальной производительности устройств.

- > Настройте повторяющиеся задачи для устройств или групп устройств
- > Определяемые пользователем напоминания о предстоящих задачах
- > Регистрация выполнения всех задач в программном обеспечении
- > Резервирование устройств вашей лаборатории

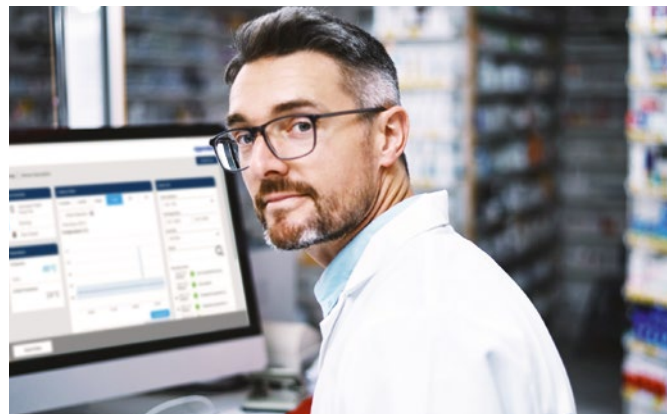

Упростите ваши процедуры внутреннего аудита и избавьтесь от бумажной документации.

- > Создавайте отчеты по устройствам быстро, включая в них:
  - > Время, даты и подробные сведения о пользователях
  - > Историю обслуживания
  - > Подтверждения событий, сигналов тревоги, сообщений
  - > Данные трендов устройства
- > Откройте преимущества подробных журналов аудита с данными о производительности устройства, включая параметры, вмешательства пользователя и изменения заданных значений

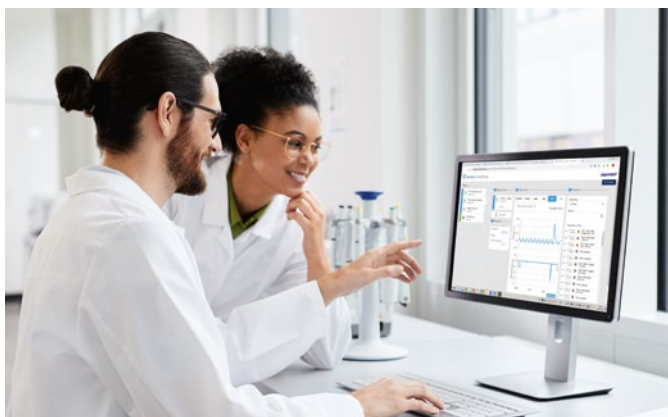

Использование единого решения для всех ваших экспериментов способствует повышению воспроизводимости и экономит время. Устраняйте ошибки, возникшие из-за человеческого фактора, выполняя процессы по интерактивным инструкциям, и откройте для себя преимущества автоматизированного документирования высокого качества.

- > После выполнения процесса становится доступна автоматически созданная документация
- > Создавайте протоколы и управляйте ими, делая производственные процессы более удобными
- > Планируйте эксперименты и назначайте их ответственным исполнителям
- > Выполняйте эксперименты с полным обеспечением интерактивными инструкциями и автоматизированным сбором структурированных данных



Убедитесь, что ваши пробы в безопасности, и сохраняйте уверенность, необходимую для принятия точных решений.

- > Определяемые пользователем сообщения о сигналах тревоги, событиях и многом другом
- > Данные от устройств в реальном времени передаются на ваш компьютер, планшет или смартфон, соединенные с сетью Интернет
- > Определяемая пользователем схема эскалации сигналов тревог и подтверждений отсутствия или распоряжений для проб, имеющих высокую ценность



## Управление цифровой лабораторией

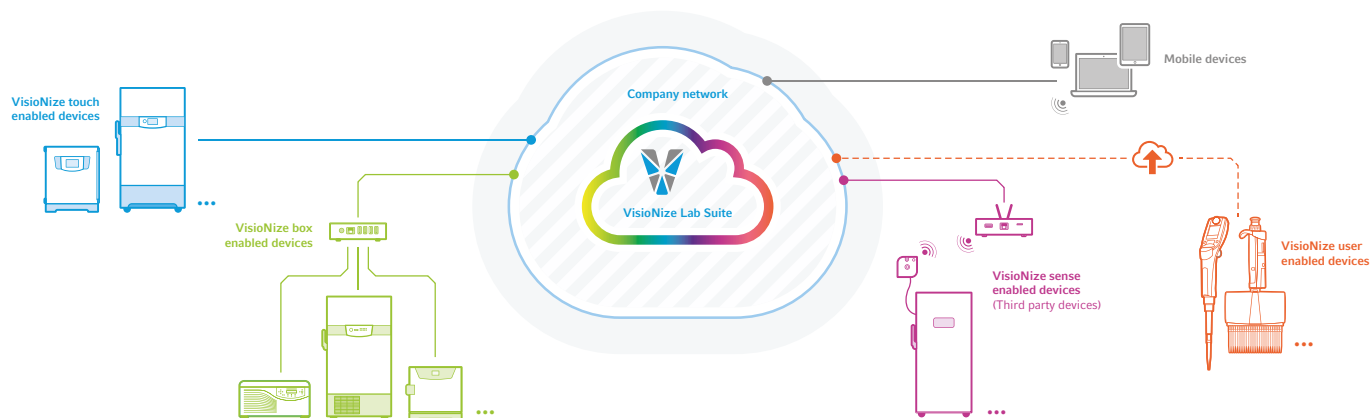

VisioNize Lab Suite представляет собой универсальное решение для цифровизации лаборатории, позволяющее исследователям отслеживать устройства, от дозаторов до низкотемпературных морозильников, независимо от их производителя, и минимизировать внеплановый простой устройств.



### Получите возможность соединения для удаленного мониторинга устройств

VisioNize sense — это комплексная система датчиков, работающая с VisioNize Lab Suite и другими платформами для отслеживания состояний устройств в режиме реального времени и сохранения целостности проб. Система может собирать, регистрировать и передавать сведения о малейших изменениях состояния окружающей среды, ее можно использовать для отслеживания среды в помещениях лаборатории, в CO<sub>2</sub>-инкубаторах, холодильниках и низкотемпературных морозильниках любых дилеров.

Она включает датчик для измерения температуры окружающей среды, влажности воздуха, давления и освещенности окружающей среды и может комплектоваться расширением PT-100, позволяющим измерять температуру любых устройств (включая низкотемпературный морозильник) в диапазоне от +60 до -90 °C.

#### Информация для заказа

Описание	Номер для заказа
<b>Маршрутизатор-шлюз VisioNize® sense</b> , направляет собранные данные параметров в систему VisioNize® Lab Suite	ESS1000001
<b>Датчики мониторинга окружающей среды VisioNize® sense</b> , беспроводной, перезаряжаемый узел с несколькими датчиками (температура окружающей среды, влажность воздуха, давление и освещенность)	ESS1000002
<b>Внешний температурный датчик VisioNize® sense</b> , Расширение PT-100, позволяющее измерять температуру любых устройств (включая низкотемпературный морозильник) в диапазоне от +60 до -90 °C.	ESS1000003
<b>Набор для мониторинга VisioNize® sense</b> , Многофункциональный пакет, включающий в себя температурный датчик, датчики мониторинга окружающей среды и маршрутизатор-шлюз.	ESS1000004





### Комплексный электронный лабораторный журнал и управление пробами с помощью eLabNext®

Устали бороться с системой документирования на бумаге? Постоянно сталкиваетесь с путаницей в пробах? Познакомьтесь с решением eLabNext® для вашей лаборатории.

#### Больше чем просто ELN

eLabJournal® предлагает интуитивно понятное и гибкое решение для документирования информации об экспериментах в вашей лаборатории. Этот комплексный электронный лабораторный журнал также включает модули для отслеживания проб и документирования экспериментов.

Программное обеспечение пригодно для лабораторий любого размера, от малых научных лабораторий и стартапов до крупных научно-исследовательских организаций и компаний международного масштаба.

- > Возможность полной настройки для соответствия вашему производственному процессу
- > Совместный доступ к любым данным
- > Безопасно и надежно

#### Гибкое управление пробами для лабораторий

eLabInventory предлагает интуитивно понятное и гибкое решение для управления запасами лабораторий. Это программное обеспечение с возможностью расширенной пользовательской настройки организует управление пробами любых типов, имеющихся в лаборатории, и может быть полностью конфигурировано для работы в ваших уникальных условиях. Оно доступно в автономном исполнении или интегрируется в систему eLabJournal.

- > Визуализируйте ваши инвентарные запасы
- > Организуйте и оптимизируйте лабораторию
- > Ведите полный контрольный журнал для каждой пробы

 **eLabJournal**

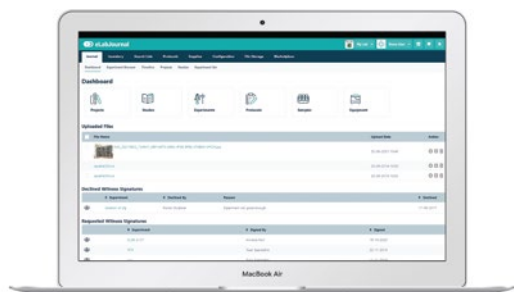

 **eLabInventory**

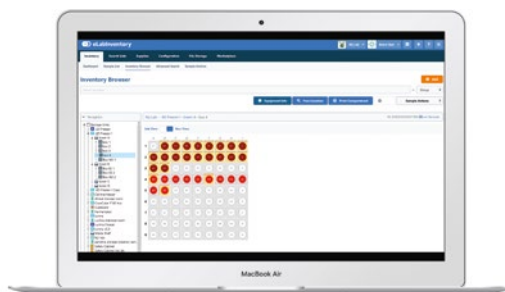

Узнайте больше об основных характеристиках eLabJournal  
[www.elabnext.com/products/elabjournal](http://www.elabnext.com/products/elabjournal)



Узнайте больше о том, как организовать вашу лабораторию  
[www.elabnext.com/products/elabinventory](http://www.elabnext.com/products/elabinventory)

# Пипетирование

Errendorf – ваш профессиональный партнер в области манипуляций с жидкостями



Будучи первой компанией, которая выпустила на рынок микролитровый дозатор, Eppendorf располагает более чем 60-летним профессиональным опытом в области точного ручного и автоматического пипетирования и диспенсирования с переносом мельчайших объемов жидкостей. Сегодня системы производства Eppendorf для работы с жидкостями используются везде, где важны точность, правильность и абсолютная надежность.

Для того чтобы сделать вашу работу в лаборатории более эффективной, удобной и менее трудоемкой, мы предлагаем широкий ассортимент продукции: от отмеченных наградой механических одно- и многоканальных дозаторов до (подсоединяемых) электронных дозаторов и диспенсеров и полностью автоматических пипетирующих роботов. У Eppendorf вы непременно найдете правильное решение для работы с жидкостями.

## Как правильно выбрать систему Liquid Handling

Правильный выбор дозатора или диспенсера может быть ключом к успешной работе. Он может повысить вашу эффективность и производительность и обеспечить надежные результаты в различных условиях. Ознакомьтесь с краткой вводной информацией:

### Принцип воздушного вытеснения

Дозаторы, работающие по принципу воздушного вытеснения, чаще всего используются в лабораториях всего мира и идеально подходят для жидкостей, чьи физические свойства аналогичны свойствам воды. В таких приборах поршень отделен от жидкого образца небольшой воздушной подушкой. Изменения температуры и влажности воздуха, как и физические свойства различных жидкостей, могут влиять на работу устройств, работающих по принципу воздушного вытеснения. Однако для того, чтобы уменьшить эти риски, работающие по принципу воздушного вытеснения дозаторы Eppendorf оснащаются дополнительными небольшими воздушными подушками и функционалом временной настройки для работы с разными типами жидкостей.

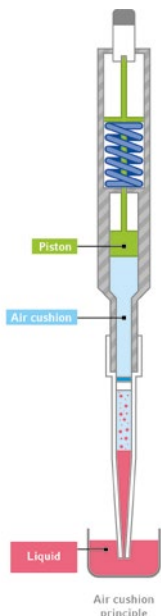

### Принцип прямого вытеснения

В системах прямого вытеснения поршень является частью наконечника и находится в непосредственном контакте с жидкостью. Воздушная подушка, на которую могут влиять свойства пробы жидкости, отсутствует. Поэтому такие инструменты идеально подходят для работы с жидкостями, обладающими разными характеристиками вязкости, летучести, поверхностного натяжения и плотности, а также с горячими или холодными жидкостями. Использование одноразовых наконечников со встроенными поршнями также позволяет предотвратить контаминацию и помогает защищать пользователя и прибор при работе с опасными жидкостями.

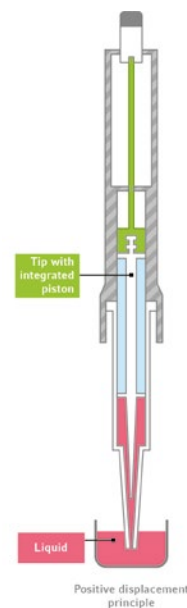

Не знаете, какую систему Liquid Handling выбрать?  
Ознакомьтесь с руководством по выбору  
[www.eppendorf.com/LH-Selection](http://www.eppendorf.com/LH-Selection)





#### Когда следует использовать электронное устройство?

Наиболее значимы следующие общие преимущества электронного устройства: повышенная эргономичность благодаря тому, что при работе требуется меньше усилий, более высокие точность и воспроизводимость, а также дополнительный выигрыш в производительности благодаря наличию разных режимов работы (например, пипетирование и диспенсирование с помощью только одного инструмента). Кроме того, электронные приборы обеспечивают базу для цифровых решений для лабораторий, в частности дают исследователям возможность выбирать настройки для разных типов жидкостей, взаимодействовать со всеми сотрудниками лаборатории, а также фиксировать документально этапы работы.

#### Когда следует задуматься об автоматизированном решении?

Автоматизированные системы для работы с жидкостями, например оборудование семейства *epMotion*<sup>®</sup>, идеально подходят для того, чтобы взять на себя рутинные и монотонные процедуры, связанные с пипетированием, которые часто приходится выполнять в рамках многих задач в области молекулярной биологии. Они являются идеальным решением для всех случаев, когда необходимо стандартизировать сложные процессы, снизить риск ошибок ручного пипетирования, повысить воспроизводимость, а также сэкономить ценное время для выполнения других задач.

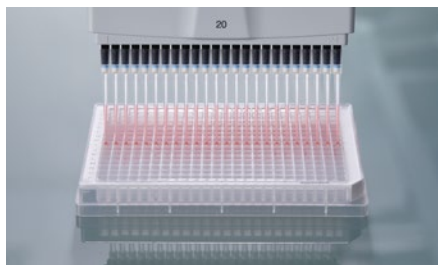

#### Дозаторы и наконечники для дозатора Eppendorf: непревзойденное сочетание

Один лишь факт установки наконечника на конус дозатора не является гарантией надлежащего функционирования системы для работы с жидкостями, которая состоит из самого устройства и наконечника. Микродозаторы и наконечники для дозатора Eppendorf рассчитаны на работу в идеальной гармонии друг с другом для обеспечения максимальной точности и правильности. Благодаря широкому ассортименту вариантов и размеров, а также наличию сертифицированных классов чистоты наш ассортимент наконечников для дозатора отвечает разнообразным требованиям современных лабораторий.

Узнайте больше на стр. 48

#### Обеспечьте постоянное качество результатов, пользуясь услугами профилактического технического обслуживания, калибровки и регулировки

Дозаторы и диспенсеры – это высокоточные приборы, и их подвижные детали подвержены естественному износу, который со временем может приводить к снижению точности. Поэтому регулярное техническое обслуживание и калибровка абсолютно необходимы для сохранения точности и прецизионности ваших приборов. Мы предоставляем добросовестные и надежные услуги, которые помогут поддерживать высочайшее качество, а также максимальную безопасность работы ваших приборов для выполнения ваших задач.

Узнайте больше на стр. 318

#### Ваш шаг в лабораторию будущего — с Eppendorf

Цифровые решения способны сделать вашу повседневную работу в лаборатории еще безопаснее и эффективнее. Контролируйте ваши устройства и образцы и планируйте следующую калибровку дозатора с помощью наших цифровых решений для лабораторий или совершенствуйте ваши электронные дозаторы с помощью *Pipette Manager*, для того чтобы работать быстрее, точнее и в сотрудничестве с коллегами-исследователями.

Узнайте больше на стр. 18.

Вы уже знаете абсолютно все о пипетировании?  
Загрузите наше универсальное руководство и еще больше расширьте свои навыки пипетирования!  
[www.eppendorf.com/download-pipetting-guide](http://www.eppendorf.com/download-pipetting-guide)



# Наше портфолио – ваш выбор



Модель	Eppendorf Research® plus	Eppendorf Reference® 2	Eppendorf Xplorer®/ Eppendorf Xplorer® plus
Стр.	36	39	42
Тип продукта	Дозатор	Дозатор	Дозатор
Режим работы	ручной	ручной	электронный
Регулируемое расстояние между конусами	нет	нет	нет
Тип пипетирования	Система воздушного вытеснения	Система воздушного вытеснения	Система воздушного вытеснения
Позиционирование	Сверхлегкий механический дозатор с низким рабочим усилием для удобного дозирования	Исключительная надежность в плане прочности изделий и качества результатов	Эффективность, быстрота и точность пипетирования при неограниченном запасе питания от батареи
Сфера применения изделия, кратко	Пипетирование водных растворов, управление с помощью двух кнопок	Пипетирование водных растворов, управление с помощью одной кнопки	Пипетирование водных растворов
Диапазон объема	0,1 мкл – 10 мл	0,1 мкл – 10 мл	0,5 мкл – 10 мл
Доступные опции	1-канальн. 8-канальн. 12-канальн. 16-канальн. 24-канальн.	1-канальн. 8-канальн. 12-канальн.	1-канальн. 8-канальн. 12-канальн. 16-канальн. 24-канальн.
Возможность автоклавирования	да	да	да (нижняя часть)
Расходные материалы	универсальные наконечники, ерТ.І.P.S.®, ерТ.І.P.S.® 384	универсальные наконечники, ерТ.І.P.S.®	универсальные наконечники, ерТ.І.P.S.®, ерТ.І.P.S.® 384
Классы чистоты расходных материалов	> Eppendorf Quality > PCR clean и sterile > Biopur® > Forensic DNA Grade	> Eppendorf Quality > PCR clean и sterile > Biopur® > Forensic DNA Grade	> Eppendorf Quality > PCR clean и sterile > Biopur® > Forensic DNA Grade
Совместимо с менеджером дозаторов	нет	нет	да



Получите полную информацию о нашем ассортименте оборудования для дозирования!  
Зайдите в наш электронный магазин eShop и ознакомьтесь с продукцией!

[eppendorf.com/eshop](http://eppendorf.com/eshop)

[www.eppendorf.com/pipettes](http://www.eppendorf.com/pipettes)





**Eppendorf Research® plus Move It®/  
Eppendorf Xplorer® plus Move It®**

32

Дозатор

ручной/электронный  
да

Система воздушного вытеснения

Увеличьте производительность дозирования в два раза: Быстрый и безопасный перенос нескольких проб между различными форматами

Дозирование водных растворов

1 – 1 200 мкл

4-канальн.

6-канальн.

8-канальн.

12-канальн.

да/да (нижняя часть)

универсальные наконечники,  
epT.I.P.S.®, epT.I.P.S.® 384

&gt; Eppendorf Quality

&gt; PCR clean и sterile

&gt; Biopur®

&gt; Forensic DNA Grade

да (только варианты Xplorer plus)

**Varipette 4720**

70

Дозатор

ручной  
нет

Система прямого вытеснения

Защищенное от ошибок пипетирование больших объемов, независимо от внешних воздействий

Пипетирование без контаминации водных, вязких и летучих растворов

1 – 10 мл

1-канальн.

нет

Eppendorf Varitips®

&gt; Eppendorf Quality

нет

**Multipette® M4**

66

Диспенсер

ручной  
нет

Система прямого вытеснения

Ускорьте затратные по времени процедуры многократного диспенсирования при минимуме сбоев, обусловленных внешним воздействием

Диспенсирование без контаминации водных растворов и сложных жидкостей (например, вязких, летучих, густых и т. д.) (до 100 шагов на одно заполнение наконечника)

1 мкл – 10 мл

1-канальн.

нет

Combitips® advanced, ViscoTip®

&gt; Eppendorf Quality

&gt; PCR clean

&gt; Biopur®

&gt; Forensic DNA Grade

нет

**Multipette® E3/Multipette® E3x**

67

Диспенсер

электронный  
нет

Система прямого вытеснения

Экономьте время и ускоряйте длительные процедуры серийного диспенсирования при максимальной гибкости в плане объема и минимуме сбоев, обусловленных внешним воздействием

Исключающее контаминацию механизированное диспенсирование водных растворов и сложных жидкостей (например, вязких, летучих, густых и т. д.) (до 100 шагов на одно заполнение наконечника)

1 мкл – 50 мл

1-канальн.

нет

Combitips® advanced, ViscoTip®

&gt; Eppendorf Quality

&gt; PCR clean

&gt; Biopur®

&gt; Forensic DNA Grade

нет

# Наше портфолио – ваш выбор

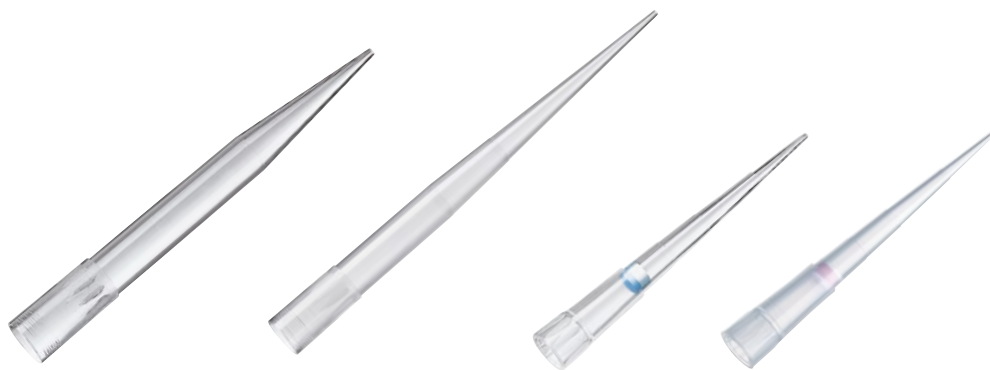

Модель	eрT.I.P.S.®	eрT.I.P.S.® Long	eр Dualfilter T.I.P.S.®	eр Dualfilter T.I.P.S.® SealMax®
Стр.	52	55	54	54
Области применения	<ul style="list-style-type: none"> <li>&gt; Пипетирование жидкостей</li> <li>&gt; Диспенсирование жидкостей</li> <li>&gt; Смешивание жидкостей</li> <li>&gt; Наполнение планшетов и реакционных пробирок</li> <li>&gt; Для задач с использованием 384-луночных микропланшетов мы рекомендуем применять 16- или 24-канальные дозаторы с наконечниками eрT.I.P.S.® 384</li> </ul>		<ul style="list-style-type: none"> <li>&gt; Области применения, предполагающие работу с ДНК (напр., ПЦР)</li> <li>&gt; Области применения, предполагающие работу с РНК (напр., анализ экспрессии генов)</li> <li>&gt; Области применения, предполагающие работу с белками (напр., исследование антител)</li> <li>&gt; Области применения, предполагающие работу с клеточными культурами (напр., со средами)</li> <li>&gt; Области применения, предполагающие работу с радиоактивными веществами</li> <li>&gt; Для задач с использованием 384-луночных микропланшетов мы рекомендуем применять 16- или 24-канальные дозаторы и eр Dualfilter T.I.P.S.® 384</li> </ul>	

<sup>1)</sup> Аэрозоль – это коллоид, состоящий из мелких твердых частиц или капель жидкости, взвешенных в воздухе или ином газе.



Модель	Combitips® advanced	ViscoTip®
Стр.	68	68
Области применения	<ul style="list-style-type: none"> <li>&gt; Принцип прямого вытеснения (аналогично шприцу)</li> <li>&gt; Высокоточное диспенсирование независимо от физических свойств жидкости (например, вязкость, летучесть, плотность, температура)</li> <li>&gt; Предотвращает аэрозольное загрязнение за счет использования поршня с герметичным уплотнителем, что обеспечивает защищенное диспенсирование</li> <li>&gt; Обеспечивает защиту от радиоактивных и токсичных веществ</li> <li>&gt; Быстрое диспенсирование объемов длинными сериями, предполагающее повторяющееся точное диспенсирование идентичных объемов жидкостей (при помощи Multipette® ручных диспенсеров)</li> </ul>	



Получите полную информацию о нашем ассортименте наконечников для дозатора!  
Зайдите в наш электронный магазин eShop и ознакомьтесь с продукцией!

[eppendorf.com/eshop](http://eppendorf.com/eshop)

[www.eppendorf.com/tips](http://www.eppendorf.com/tips)





ep T.I.P.S.® 384

ep Dualfilter T.I.P.S.® 384

53

- > Биохимические анализы
- > Клеточные анализы
- > Иммунологические анализы
- > Хранение биологических образцов или химических соединений
- > Методы на основе нуклеиновой кислоты
- > Амплификация
- > Загрузка агарозных гелей
- > Очистка
- > Количественный анализ
- > Секвенирование

53

- > Области применения, предполагающие работу с ДНК (напр., ПЦР)
- > Области применения, предполагающие работу с РНК (напр., анализ экспрессии генов)
- > Области применения, предполагающие работу с белками (напр., исследование антител)
- > Области применения, предполагающие работу с клеточными культурами (напр., со средами)
- > Применение с радиоактивными веществами
- > Все области применения <sup>1)</sup> в которых используются аэрозоль-связывающие жидкости

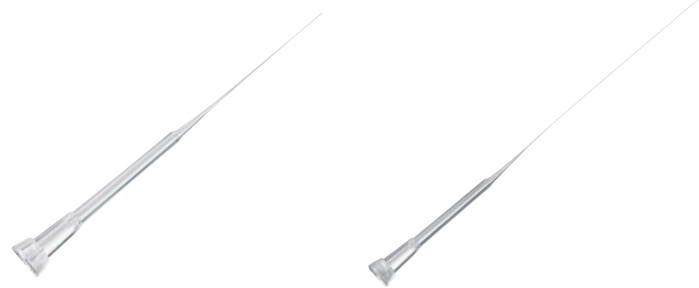

GELoader®

Microloader

52

- > Гели для электрофореза
- > Загрузка проб в полиакриламидные гели
- > Работа с минимальными объемами

52

- > Наконечник для дозатора для обратного заполнения Femtotips® и другие микрокапилляры

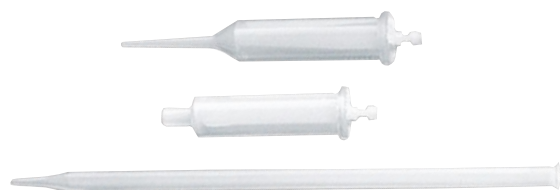

Eppendorf Varitips®

70

- > Пипетирование водных растворов
- > Экстракция жидкостей из глубоких сосудов
- > Перенос органических жидкостей (алкоголя, орг. кислот и т.д.)
- > Перенос растворов с высоким давлением пара (напр. диэтиловый эфир)
- > Перенос жидкостей высокой плотности
- > Перенос вязких жидкостей



Eppendorf Serological Pipets

75

- > Перенос жидкостей
- > Перемешивание суспензий
- > Сочетание реагентов и химических растворов
- > Перенос клеток для эмпирического анализа или наращивания
- > Наслаивание реагентов для создания градиентов большей плотности

# Наше портфолио – ваш выбор



<b>Модель</b>	<b>Varispenser® 2/Varispenser® 2x</b>	<b>Eppendorf Top Buret</b>
<b>Стр.</b>	<b>72</b>	<b>71</b>
<b>Тип продукта</b>	Бутылочный диспенсер	Бутылочная бюретка
<b>Режим работы</b>	ручной	ручной
<b>Тип пипетирования</b>	Система прямого вытеснения	Система прямого вытеснения
<b>Позиционирование</b>	Безопасность и удобство диспенсирования аликвот жидкостей из бутылей поставщика	Непрерывное и безимпульсное ручное титрование
<b>Сфера применения изделия, кратко</b>	Диспенсирование в один шаг крепких щелочных растворов, кислот, оснований, водных растворов и растворителей	Титрование водных растворов
<b>Диапазон объема</b>	0,2 – 100 мл	0,1 – 999,9 мл
<b>Доступные опции</b>	1-канальн.	1-канальн.
<b>Возможность автоклавирувания</b>	да	нет
<b>Расходные материалы</b>	–	–
<b>Классы чистоты расходных материалов</b>	–	–



Получите полную информацию о нашем ассортименте оборудования для дозирования!  
Зайдите в наш электронный магазин eShop и ознакомьтесь с продукцией!

[eppendorf.com/eshop](http://eppendorf.com/eshop)

[www.eppendorf.com/pipettes](http://www.eppendorf.com/pipettes)





<b>Easypet® 3</b>
<b>74</b>
Пипеточный дозатор электронный
Система воздушного вытеснения
Эргономичное решение с системой управления скоростью, помогающей выполнять пипетирование без напряжения
Пипетирование водных растворов с помощью серологических и градуированных пипеток
0,1 – 100 мл
1-канальн.
да (адаптер для дозатора и аспирационный конус)
Eppendorf Serological Pipets и другие серологические пипетки
> стерильно, без пирогенов, без РНазы и ДНазы и без ДНК человека и бактерий, нецитотоксично.

<b>Pipet Helper®</b>
<b>75</b>
Пипеточный дозатор ручной
Система воздушного вытеснения
Прочная и интуитивно понятная конструкция делает его идеальным прибором для начинающих пользователей
Пипетирование водных растворов с помощью серологических и градуированных пипеток
0,1 – 100 мл
1-канальн.
да
Eppendorf Serological Pipets и другие серологические пипетки
> стерильно, без пирогенов, без РНазы и ДНазы и без ДНК человека и бактерий, нецитотоксично.



**Оцените качество и удобство, которым вы доверяли на протяжении десятилетий, с серологическими пипетками Eppendorf!**

Эти серологические пипетки созданы для гармоничной работы с Easypet 3 или Pipet Helper и прекрасно дополняют ассортимент Eppendorf для обработки жидкостей. Для простоты и гибкости наши серологические пипетки также можно использовать с любым другим стандартным пипеточным дозатором.

Точная градуировка на сверхпрозрачном материале пипетки позволяет легко и быстро считывать значения объема от 0,1 мл до 50 мл. Оцените удобство индивидуальной упаковки пипеток в прочной коробке, что обеспечивает постоянное качество премиум-класса.

См. стр. 75.

## Подключенные электронные дозаторы



### Создайте ваш электронный дозатор с менеджером дозаторов VisioNize®

Станьте частью нового поколения менеджеров дозаторов. Усовершенствуйте свои личные навыки дозирования, одновременно выводя работу в команде на новый уровень. Менеджер дозаторов VisioNize является автономным сенсорным сервером, который работает в режиме реального времени с дозаторами Eppendorf Xplorer®, Eppendorf Xplorer plus и Xplorer plus Move It®, подключенными с помощью технологии Wi-Fi.

### Что такое возможность сетевого взаимодействия для вас:

- > Быстрая передача настроек и других параметров подключенным электронным дозаторам и немедленное начало процесса дозирования
- > Получение руководства от встроенного в программное обеспечение Liquid Manager при работе с жидкостями с различной вязкостью, летучестью или пенообразующими жидкостями
- > Выбор жидкости из предварительно определенных типов Eppendorf (например, ацетона) или создание собственной
- > Более эффективное управление дозаторами в рабочей группе и расширение сотрудничества (например, путем обмена созданными типами жидкости)
- > Документирование процессов дозирования для повышения воспроизводимости и поддержки комплексной документации

Мы продолжаем улучшать менеджер дозаторов и планируем вносить в него множество обновлений и дополнений.



Узнайте больше о  
Pipette Manager:

[www.eppendorf.com/  
pipette-manager](http://www.eppendorf.com/pipette-manager)



### Pipette Manager

Внешний сенсорный сервер для обеспечения связи с подключенными электронными дозаторами в качестве автономных систем.



Преобразуйте дозатор Eppendorf Xplorer, Eppendorf Xplorer plus или Eppendorf Xplorer plus Move It в подключенное устройство.

Подключите планшеты (Android® и iOS®) для параллельной работы.

Помимо работы с помощью менеджера дозаторов, пользователи могут подключать планшеты, обеспечивающие доступ к программному обеспечению и его функциям.



Встроенное программное обеспечение основано на концепции сенсорного интерфейса VisioNize, которая была тщательно протестирована пользователями для сокращения времени обучения и настройки. Она используется в разном оборудовании, например, в морозильнике CryoCube® F740hi ULT или Mastercycler® X50.



#### Информация для заказа

Описание	Номер для заказа
<b>Pipette Manager</b> , внешний сенсорный сервер, обеспечивающий связь с подключенными электронными дозаторами.	1004 000 001
<b>Соединение Eppendorf Xplorer®</b> , Модуль Wi-Fi для подключения дозатора к Pipette Manager	4861 000 970

Эти продукты доступны не во всех странах.

Узнайте в организации по продажам в вашем регионе, доступен ли менеджер дозаторов Pipette Manager в вашей стране.

# Приготовьтесь к встрече с Move It®

## Move It удваивает производительность при пипетировании

Часто ли вы переносите пробы между сосудами разных форматов, например, из пробирки в планшет, и хотели бы найти более эффективные и безопасные решения? Дозатор с регулируемым расстоянием между наконечниками Move It® ускоряет и упрощает синхронное пипетирование серий проб. Уникальная конструкция без соединений в виде трубок обеспечивает повышенную точность и долговечность, а также возможность автоклавирувания, что способствует безопасности пользователя и проб.



### Характеристики изделия

- > 4-, 6-, 8- и 12-канальные дозаторы, работающие по принципу воздушного вытеснения, с регулируемым расстоянием между наконечниками
- > Данное решение доступно в виде механического (Research plus) и электронного (Xplorer plus) многоканальных дозаторов с регулируемым расстоянием между наконечниками
- > Для планшетов (384-, 96-, 48-, 24- и 12-луночных), пробирок (1,5 и 2,0 мл), агарозных гелей и многого другого

### Области применения

- > Анализ ИФА
- > Культивирование клеток
- > Анализы клеток
- > ПЦР (в реальном времени)
- > Генотипирование мышей
- > Анализы крови
- > Анализ сортировки клеток с активированной флуоресценцией
- > Перенос сред
- > Ряд разведений
- > Скрининг

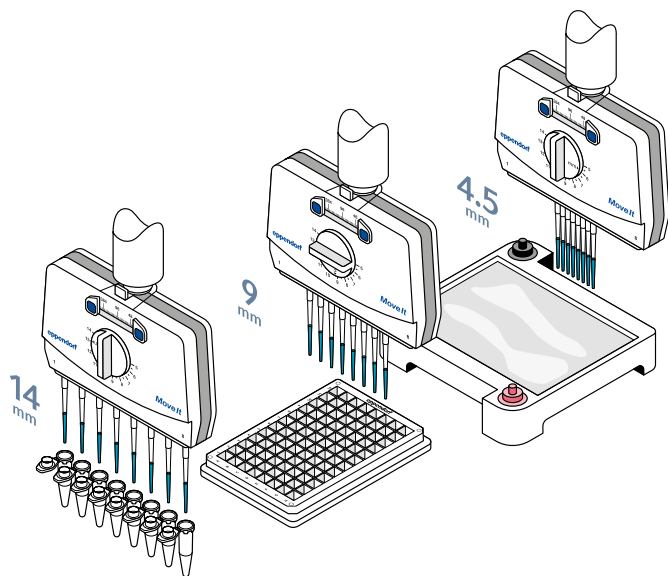

### Быстрый и безопасный перенос нескольких проб между различными форматами с дозатором Move It

Вместо того, чтобы многократно пипетировать, перенесите одновременно 4 – 12 проб. Уменьшите время выполнения задачи при одновременном повышении производительности.

Подробнее  
о Move It®

Используйте QR-код.

[www.eppendorf.com/move-it](http://www.eppendorf.com/move-it)





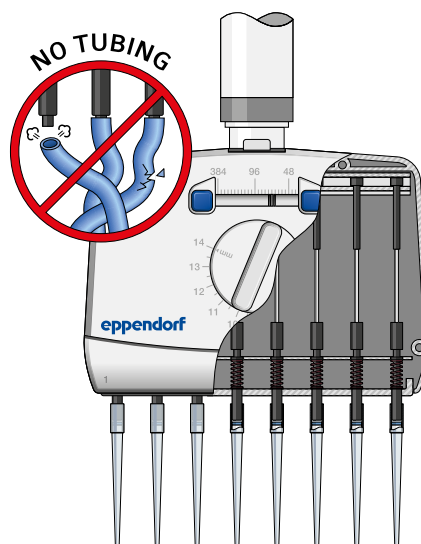
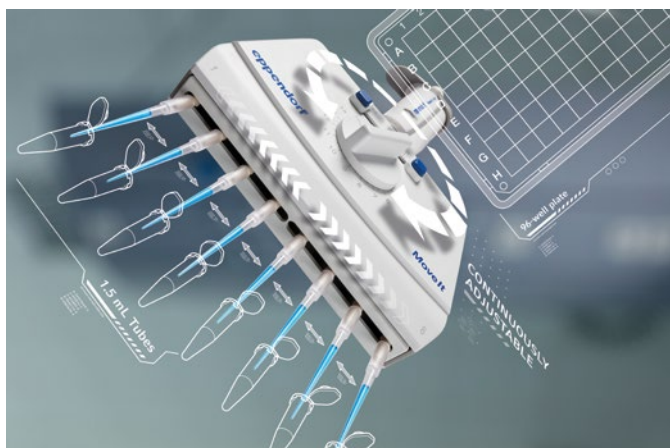

Повысьте  
эффективность работы  
с 384-луночными  
планшетами



[www.eppendorf.com/ready-set-pipette](http://www.eppendorf.com/ready-set-pipette)

Дозаторы Move It работают без использования соединений в виде трубок. Ваши преимущества: меньше движущихся частей и меньший размер воздушной подушки, благодаря чему увеличиваются долговечность и точность. Кроме того, благодаря уникальной конструкции возможно автоклавирувание.<sup>1)</sup>

<sup>1)</sup> На вариантах Research plus – полностью, на Xplorer plus – только для нижней части.

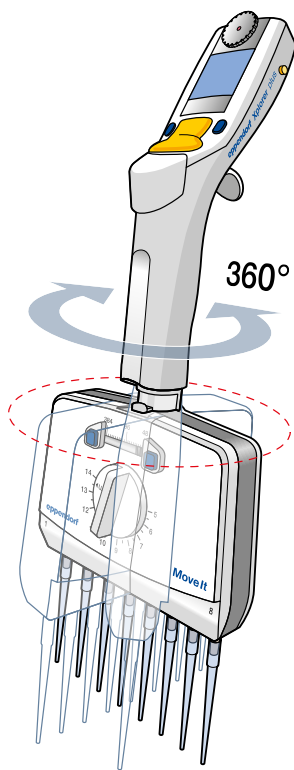

Головка дозатора поворачивается на 360°. Это эргономичное решение обеспечивает превосходную читаемость данных на дисплее при пипетировании под любым углом.

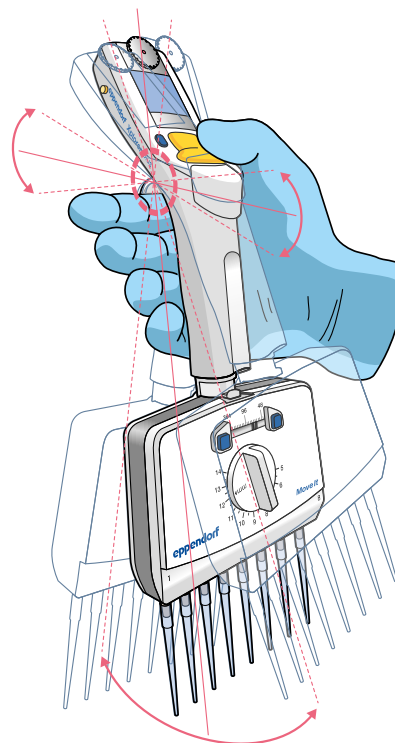

Дозаторы Move It прекрасно сбалансированы, благодаря чему сводится к минимуму усталость кисти и всего тела. Ощутите разницу!

## Пипетирование

# Move It® – регулируемые многоканальные дозаторы Eppendorf Research® plus и Eppendorf Xplorer® plus

### Руководство по выбору Move It

Найдите подходящий вариант для вашей области применения. Выберите исходный и целевой форматы в соответствии с типом вашего применения и посмотрите, какая версия подходит для него лучше всего.

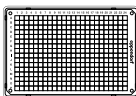
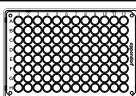
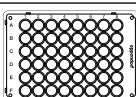
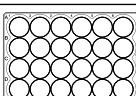
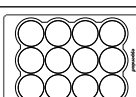
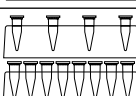
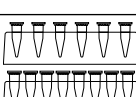
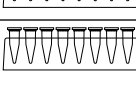
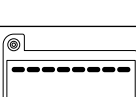

Тип сосудов	Тип наконечника	epT.I.P.S.®			epT.I.P.S.® 384	
	Электронный/ручной	Xplorer plus/Research plus	Xplorer plus/Research plus	Xplorer plus/Research plus	Xplorer plus/Research plus	Xplorer plus/Research plus
	<b>Количество каналов</b>	4	6	8	8	12
	<b>Объем</b>	300 мкл/1 200 мкл	300 мкл/1 200 мкл	300 мкл/1 200 мкл	20 мкл/100 мкл	20 мкл/100 мкл
	<b>Рег. расстояние между конусами (мм)</b>	9-33 мм	9-20 мм	9-14 мм	4.5-14 мм	4.5-9 мм
	384 лунки (расстояние между наконечниками 4,5 мм)	–	–	–	■	■
	96 лунок (расстояние между наконечниками 9 мм)	■	■	■	■	■
	48 лунок (расстояние между наконечниками 13 мм)	■	■	■	■	–
	24 лунки (расстояние между наконечниками 19 мм)	■	■	–	–	–
	12 лунок (расстояние между наконечниками 26 мм)	■	–	–	–	–
	Пробирка 1,5/2,0/5,0 мл (расстояние между наконечниками мин. – макс.: 9–33 мм)	■	–	–	–	–
	Пробирка 1,5/2,0/5,0 мл (расстояние между наконечниками мин. – макс.: 9–20 мм)	–	■	–	–	–
	Пробирка 1,5/2,0 мл (расстояние между наконечниками 14, 18, 20 мм)	–	–	■	■	–
	Агарозный гель	■ <sup>1)</sup>	■ <sup>1)</sup>	■ <sup>1)</sup>	■	■

<sup>1)</sup> Ограниченная совместимость из-за объема и размера наконечников.



### Широкий выбор

Механические дозаторы Research plus являются «рабочими лошадками» в любой лаборатории. Дозаторы Xplorer plus с наибольшим количеством разнообразных функций станут для вас идеальным решением, если вам требуются интуитивно понятная и точная настройка параметров, воспроизводимые и точные результаты, а также возможность не уставать при пипетировании.

### Move It®, механические многоканальные дозаторы, регулируемое расстояние между конусами

Информация для заказа		Номер для заказа
Описание		
<b>Eppendorf Research® plus Move It®</b> , 4-канальн., Расстояние между наконечниками 9 мм, переменного объема, вкл. ерТ.I.P.S.® Box 2.0		
30 – 300 мкл, оранжевый	■	3125 000 150
<b>Eppendorf Research® plus Move It®</b> , 4-канальн., Расстояние между наконечниками 9 мм, переменного объема		
120 – 1 200 мкл, темно-зеленый	■	3125 000 184
<b>Eppendorf Research® plus Move It®</b> , 6-канальн., Расстояние между наконечниками 9 мм, переменного объема, вкл. ерТ.I.P.S.® Box 2.0		
30 – 300 мкл, оранжевый	■	3125 000 168
<b>Eppendorf Research® plus Move It®</b> , 6-канальн., Расстояние между наконечниками 9 мм, переменного объема		
120 – 1 200 мкл, темно-зеленый	■	3125 000 192
<b>Eppendorf Research® plus Move It®</b> , 8-канальн., Расстояние между наконечниками 4,5 мм, переменного объема, вкл. ерТ.I.P.S.® Box 2.0		
1 – 20 мкл, светло-розовый	■	3125 000 117
5 – 100 мкл, светло-желтый	■	3125 000 133
<b>Eppendorf Research® plus Move It®</b> , 8-канальн., Расстояние между наконечниками 9 мм, переменного объема, вкл. ерТ.I.P.S.® Box 2.0		
30 – 300 мкл, оранжевый	■	3125 000 176
<b>Eppendorf Research® plus Move It®</b> , 8-канальн., Расстояние между наконечниками 9 мм, переменного объема		
120 – 1 200 мкл, темно-зеленый	■	3125 000 206
<b>Eppendorf Research® plus Move It®</b> , 12-канальн., Расстояние между наконечниками 4,5 мм, переменного объема, вкл. ерТ.I.P.S.® Box 2.0		
1 – 20 мкл, светло-розовый	■	3125 000 125
5 – 100 мкл, светло-желтый	■	3125 000 141

### Move It®, электронные многоканальные дозаторы, регулируемое расстояние между конусами

Информация для заказа		Номер для заказа
Описание		
<b>Eppendorf Xplorer® plus Move It®</b> , 4-канальн., Расстояние между наконечниками 9 мм, переменного объема		
15 – 300 мкл, оранжевый	■	4861 000 816
50 – 1 200 мкл, зеленый	■	4861 000 833
<b>Eppendorf Xplorer® plus Move It®</b> , 6-канальн., Расстояние между наконечниками 9 мм, переменного объема		
15 – 300 мкл, оранжевый	■	4861 000 817
50 – 1 200 мкл, зеленый	■	4861 000 834
<b>Eppendorf Xplorer® plus Move It®</b> , 8-канальн., Расстояние между наконечниками 4,5 мм, переменного объема		
1 – 20 мкл, светло-розовый	■	4861 000 781
5 – 100 мкл, светло-желтый	■	4861 000 794
<b>Eppendorf Xplorer® plus Move It®</b> , 8-канальн., Расстояние между наконечниками 9 мм, переменного объема		
15 – 300 мкл, оранжевый	■	4861 000 818
50 – 1 200 мкл, зеленый	■	4861 000 835
<b>Eppendorf Xplorer® plus Move It®</b> , 12-канальн., Расстояние между наконечниками 4,5 мм, переменного объема		
1 – 20 мкл, светло-розовый	■	4861 000 782
5 – 100 мкл, светло-желтый	■	4861 000 795

## Пипетирование

# Eppendorf Research® plus

### Исключительно легкий дозатор для пипетирования без усилий

Механический дозатор Eppendorf Research plus представляет собой результат более чем 60-летнего опыта работы с жидкостями и является одним из самых популярных дозаторов в мире. Благодаря инновационной технологии Eppendorf PhysioCare Concept® дозатор Research plus обладает высокой эргономичностью и защищает ваше здоровье при работе в лаборатории. Он отличается очень малым весом, требует минимальных усилий при работе, чрезвычайно надежен, полностью автоклавируется и прост в использовании. Благодаря наличию в ассортименте самых разных вариантов, в частности одноканальных дозаторов с фиксированным и переменным объемом, различных многоканальных дозаторов с 8, 12, 16 или 24 каналами, а также наших микродозаторов Research plus Move It® с регулируемым расстоянием между наконечниками (см. стр. 32), мы уверены, что можем предложить правильное решение для ваших задач.



PhysioCare  
concept



### Характеристики изделия

- > Эргономичный механический дозатор, работающий по принципу воздушного вытеснения, для точного и удобного пипетирования водных растворов
- > Почувствуйте разницу: малый вес, сокращение усилий, необходимых для пипетирования: этот ультралегкий дозатор разработан в соответствии с принципами Eppendorf PhysioCare Concept®
- > Наслаждайтесь работой, тратя минимум усилий на установку наконечников благодаря подпружиненному конусу наконечника (предлагается для всех дозаторов вместимостью до 1 мл), который уменьшает физическую нагрузку без ущерба для плотности посадки наконечников

### Области применения

- > Прямое пипетирование
- > Обратное пипетирование
- > Удаление надосадочной жидкости
- > Перемешивание проб
- > Экстракция фаз
- > Заполнение лунок планшетов, реакционных пробирок и нанесение на гели



Радость для ваших глаз – 4-значный дисплей для отображения объема в механических дозаторах Eppendorf Research® plus

### Информация для заказа











Описание	Номер для заказа
<b>Eppendorf Research® plus, 1-канальн., фиксированного объема</b>	
10 мкл, серый	3124 000 016
10 мкл, желтый	3124 000 024
20 мкл, светло-серый	3124 000 032
20 мкл, желтый	3124 000 040
25 мкл, желтый	3124 000 059
50 мкл, желтый	3124 000 067
100 мкл, желтый	3124 000 075
200 мкл, желтый	3124 000 083
200 мкл, синий	3124 000 091
250 мкл, синий	3124 000 105
500 мкл, синий	3124 000 113
1 000 мкл, синий	3124 000 121





Узнайте больше  
о Research plus:





[www.eppendorf.com/  
researchplus](http://www.eppendorf.com/researchplus)







## Пипетирование

Информация для заказа		Номер для заказа
Описание		
<b>Eppendorf Research® plus</b> , 1-канальн., переменного объема, вкл. ерТ.І.P.S.® Вох 2.0		
0,1 – 2,5 мкл, темно-серый		3123 000 012
0,5 – 10 мкл, серый		3123 000 020
2 – 20 мкл, светло-серый		3123 000 098
2 – 20 мкл, желтый		3123 000 039
10 – 100 мкл, желтый		3123 000 047
20 – 200 мкл, желтый		3123 000 055
30 – 300 мкл, оранжевый		3123 000 101
100 – 1 000 мкл, синий		3123 000 063
<b>Eppendorf Research® plus</b> , 1-канальн., переменного объема, вкл. пакет с образцами ерТ.І.P.S.®		
0,25 – 2,5 мл, красный		3123 000 144
0,5 – 5 мл, лиловый		3123 000 071
1 – 10 мл, бирюзовый		3123 000 080

Информация для заказа		Номер для заказа
Описание		
<b>Eppendorf Research® plus</b> , 8-канальн., переменного объема, вкл. коробку ерТ.І.P.S.® Вох 2.0		
0,5 – 10 мкл, серый		3125 000 010
10 – 100 мкл, желтый		3125 000 036
30 – 300 мкл, оранжевый		3125 000 052
<b>Eppendorf Research® plus</b> , 8-канальн., переменного объема		
120 – 1 200 мкл, темно-зеленый		3125 000 214

Информация для заказа		Номер для заказа
Описание		
<b>Eppendorf Research® plus</b> , 12-канальн., переменного объема, вкл. коробку ерТ.І.P.S.® Вох 2.0		
0,5 – 10 мкл, серый		3125 000 028
10 – 100 мкл, желтый		3125 000 044
30 – 300 мкл, оранжевый		3125 000 060
<b>Eppendorf Research® plus</b> , 12-канальн., переменного объема		
120 – 1 200 мкл, темно-зеленый		3125 000 222

Информация для заказа		Номер для заказа
Описание		
<b>Eppendorf Research® plus</b>		
16-канальн., переменного объема, вкл. ерТ.І.P.S.® Вох 2.0, 1 – 20 мкл, светло-розовый		3125 000 079
16-канальн., переменного объема, вкл. ерТ.І.P.S.® Вох 2.0, 5 – 100 мкл, светло-желтый		3125 000 095

Информация для заказа		Номер для заказа
Описание		
<b>Eppendorf Research® plus</b>		
24-канальн., переменного объема, вкл. ерТ.І.P.S.® Вох 2.0, 1 – 20 мкл, светло-розовый		3125 000 087
24-канальн., переменного объема, вкл. ерТ.І.P.S.® Вох 2.0, 5 – 100 мкл, светло-желтый		3125 000 109

## Пипетирование

## Eppendorf Research® plus Multi-packs



## Информация для заказа

Описание	Номер для заказа
<b>Еppendorf Research® plus, 3-пак, 1-канальн., переменного объема, вкл. 3 ерТ.I.P.S.® Vox 2.0 и шариковую ручку</b>	
<b>Вариант 1:</b> 0,5 – 10 мкл, 10 – 100 мкл, 100 – 1 000 мкл	3123 000 900
<b>Вариант 2:</b> 2–20 мкл желтый, 20–200 мкл, 100–1000 мкл	3123 000 918
<b>Еppendorf Research® plus, 3-пак, 1-канальн., переменного объема, вкл. 1 ерТ.I.P.S.® Vox 2.0, 2 ерТ.I.P.S. и шариковую ручку</b>	
<b>Вариант 3:</b> 100 – 1 000 мкл, 0,5 – 5 мл, 1 – 10 мл	3123 000 926
<b>Еppendorf Research® plus, 6 шт. в упаковке с каруселью для дозаторов Pipette Carousel 2, 1-канальн., вкл. 6 ерТ.I.P.S.® Vox 2.0 и шариковую ручку</b>	
0,1 – 2,5 мкл, 0,5 – 10 мкл, 2 – 20 мкл (желтый), 10 – 100 мкл, 20 – 200 мкл, 100 – 1 000 мкл	3123 000 942

## Принадлежности

## Принадлежности

Описание	Номер для заказа
<b>Резервуар для реагентов Tip-Tub объемом</b> , автоклавируемый резервуар для аспирирования жидкостей с помощью многоканальных пипеток, 1 набор = 10 резервуаров и 10 крышек	0030 058 607
<b>Смазка для дозаторов</b> , вкл. безворсовые аппликаторы, для повторной смазки поршня или цилиндра в нижних частях дозатора	0013 022 153
<b>Защитный фильтр</b> , 2,5 мл, для Eppendorf Research® plus, Reference® 2 и Xplorer® (plus), 10 фильтров с 1 рукавом фильтра, для дозаторов 2,5 мл, цветовой код: красный	4920 622 009
<b>Защитный фильтр</b> , 5 мл, для Eppendorf Research® plus, Reference® 2 и Xplorer® (plus), 10 фильтров с 1 рукавом фильтра, для дозаторов 5 мл, цветовой код: фиолетовый	4920 623 005
<b>Защитный фильтр</b> , 10 мл, для Eppendorf Research® plus, Reference® 2 и Xplorer® (plus), 10 фильтров с 1 рукавом фильтра, для дозаторов 10 мл, цветовой код: бирюзовый	4920 624 001
<b>Приспособления для закрывания безопасной пробки</b> , для Eppendorf Research® plus, для изменения заводских настроек, 5 шт.	3120 639 004
<b>Инструмент для регулировки</b> , для Eppendorf Research® plus и Reference® 2, для изменения заводских или временных настроек	3120 633 006
<b>Пломба отверстия вторичной регулировки ADJ</b> , для Eppendorf Research® plus, красный, 5 шт.	3120 636 005
<b>Ключ для снятия нижних частей дозатора 2 мл – 10 мл</b> , для открывания нижних частей многоканальных дозаторов емкостью до 10 мл	3120 634 002
<b>Нож</b> , для срезания уплотнительных колец на конусных наконечниках многоканальных дозаторов, для дозаторов 5 – 100 мкл или 15 – 300 мкл	3122 610 003
<b>Нож</b> , для срезания уплотнительных колец на конусных наконечниках многоканальных дозаторов, для дозаторов 50 – 1 200 мкл	4860 736 000
<b>Инструмент для разблокировки</b> , для открытых многоканальных нижних частей дозаторов 1 200 мкл	4861 605 006
<b>Фиксирующий зажим для одноканальных дозаторов</b> , для предотвращения действия пружины в одноканальных дозаторах, для дозаторов 2,5 – 1 000 мкл	3120 635 009
<b>Фиксирующий зажим для 8-канального дозатора</b> , для предотвращения действия пружины в многоканальных дозаторах, 2 штук	3122 612 006
<b>Фиксирующий зажим для 12-канального дозатора</b> , для предотвращения действия пружины в многоканальных дозаторах, 3 штук	3122 613 002
<b>О-кольцо</b> , красный, для многоканальных нижних частей дозаторов, 5 – 100 мкл, 15 – 300 мкл (1 набор = 24 шт.)	3122 611 000
<b>О-кольцо</b> , красный, для многоканальных нижних частей дозаторов, 50 – 1 200 мкл (1 набор = 24 шт.)	4860 716 009
<b>Нижняя часть с покрытием из политетрафторэтилена (высокая химическая устойчивость)</b>	
для Eppendorf Research® plus, многоканальный, 5 мл, цветовой код: лиловый	3120 642 005
для Eppendorf Research® plus, одноканальный, 1 000 мкл, цветовой код: синий	3120 641 009
для Eppendorf Research® plus, одноканальный, 10 мл, цветовой код: бирюзовый	3120 646 000

# Eppendorf Reference<sup>®</sup> 2

## Дозатор премиум-класса, обеспечивающий исключительную точность и правильность

Остановите свой выбор на механическом дозаторе Eppendorf Reference 2 с эргономичным управлением с помощью одной кнопки и получите такие преимущества, как высокая точность и правильность работы, а также экономия сил оператора. Благодаря его гладкой поверхности и полной автоклавируемости гарантируется эффективная деконтаминация. Таким образом, это идеальный вариант для работы в стерильных условиях. Данное решение предлагается в виде одноканального дозатора фиксированного или переменного объема, а также в виде 8- и 12-канальных дозаторов – и все они оснащены экономящей время системой управления одной кнопкой. Однажды познакомившись с этой уникальной концепцией управления, вы уже не сможете отказаться от нее!



### Характеристики изделия

- > Механический дозатор, работающий по принципу воздушного вытеснения, обеспечивающий исключительную точность и правильность – управление одной кнопкой
- > Благодаря своей инновационной системе управления одной кнопкой Reference 2 обеспечивает быстроту и эргономичность в обращении, требует приложения меньшего усилия при выполнении работы и позволяет уменьшить образование активных аэрозолей. Четкая тактильная отдача позволяет избежать случайного сброса наконечника
- > 4-значный дисплей с экранной лупой, позволяющий быстро и надежно выполнять настройку объема и его идентификацию (хорошая видимость под любым углом зрения), включая блокировку функции изменения объема



### Удобный функционал для временной настройки

Для жидкостей, отличающихся от водных растворов. Рекомендуемые настройки приведены в руководстве. Вы также можете легко и быстро восстановить заводские настройки.



### Высококачественная верхняя часть из нержавеющей стали

Обеспечивает Reference 2 исключительную прочность в зонах возможного физического воздействия. Имеется функция быстрой регулировки объема и надежный фиксатор объема.

Узнайте больше  
о Reference 2:

[www.eppendorf.com/  
reference2](http://www.eppendorf.com/reference2)



## Пипетирование

## Eppendorf Reference® 2

## Информация для заказа

Описание		Номер для заказа
<b>Eppendorf Reference® 2, 1-канальн., фиксированного объема</b>		
1 мкл, темно-серый	■	4925 000 014
2 мкл, темно-серый	■	4925 000 022
5 мкл, серый	■	4925 000 030
10 мкл, серый	■	4925 000 049
10 мкл, желтый	■	4925 000 057
20 мкл, светло-серый	■	4925 000 065
20 мкл, желтый	■	4925 000 073
25 мкл, желтый	■	4925 000 081
50 мкл, желтый	■	4925 000 090
100 мкл, желтый	■	4925 000 103
200 мкл, желтый	■	4925 000 111
200 мкл, синий	■	4925 000 120
250 мкл, синий	■	4925 000 138
500 мкл, синий	■	4925 000 146
1 000 мкл, синий	■	4925 000 154
2 мл, красный	■	4925 000 162
2,5 мл, красный	■	4925 000 170

## Информация для заказа

Описание		Номер для заказа
<b>Eppendorf Reference® 2, 1-канальн., переменного объема, вкл. коробку ерТ.I.P.S.® Vox 2.0</b>		
0,1 – 2,5 мкл, темно-серый	■	4924 000 010
0,5 – 10 мкл, серый	■	4924 000 029
2 – 20 мкл, светло-серый	■	4924 000 037
2 – 20 мкл, желтый	■	4924 000 045
10 – 100 мкл, желтый	■	4924 000 053
20 – 200 мкл, желтый	■	4924 000 061
30 – 300 мкл, оранжевый	■	4924 000 070
100 – 1 000 мкл, синий	■	4924 000 088
<b>Eppendorf Reference® 2, 1-канальн., переменного объема, вкл. пакет с образцами ерТ.I.P.S.®</b>		
0,25 – 2,5 мл, красный	■	4924 000 096
0,5 – 5 мл, лиловый	■	4924 000 100
1 – 10 мл, бирюзовый	■	4924 000 118

## Информация для заказа

Описание		Номер для заказа
<b>Eppendorf Reference® 2, 8-канальн., переменного объема, вкл. коробку ерТ.I.P.S.® Vox 2.0</b>		
0,5 – 10 мкл, серый	■	4926 000 018
10 – 100 мкл, желтый	■	4926 000 034
30 – 300 мкл, оранжевый	■	4926 000 050
<b>Eppendorf Reference® 2, 12-канальн., переменного объема, вкл. коробку ерТ.I.P.S.® Vox 2.0</b>		
0,5 – 10 мкл, серый	■	4926 000 026
10 – 100 мкл, желтый	■	4926 000 042
30 – 300 мкл, оранжевый	■	4926 000 069



# Eppendorf Reference® 2 Multi-packs



## Информация для заказа

Описание	Номер для заказа
<b>Eppendorf Reference® 2, 3-пак, 1-канальн., переменного объема, вкл. 3 ерТ.I.P.S.® Vox 2.0 и шариковую ручку</b>	
<b>Вариант 1:</b> 0,5 – 10 мкл, 10 – 100 мкл, 100 – 1 000 мкл	4924 000 908
<b>Вариант 2:</b> 2–20 мкл желтый, 20–200 мкл, 100–1000 мкл	4924 000 916
<b>Eppendorf Reference® 2, 3-пак, 1-канальн., переменного объема, вкл. 1 ерТ.I.P.S.® Vox 2.0, 2 ерТ.I.P.S. и шариковую ручку</b>	
<b>Вариант 3:</b> 100 – 1 000 мкл, 0,5 – 5 мл, 1 – 10 мл	4924 000 924
<b>Eppendorf Reference® 2, 6 шт. в упаковке с каруселью для дозаторов Pipette Carousel 2, 1-канальн., вкл. 6 ерТ.I.P.S.® Vox 2.0 и шариковую ручку</b>	
0,1 – 2,5 мкл, 0,5 – 10 мкл, 2 – 20 мкл (желтый), 10 – 100 мкл, 20 – 200 мкл, 100 – 1 000 мкл	4924 000 940

## Принадлежности

Описание	Номер для заказа
<b>Резервуар для реагентов Tip-Tub объемом, автоклавируемый резервуар для аспирирования жидкостей с помощью многоканальных пипеток, 1 набор = 10 резервуаров и 10 крышек</b>	0030 058 607
<b>Смазка для дозаторов, вкл. безворсовые аппликаторы, для повторной смазки поршня или цилиндра в нижних частях дозатора</b>	0013 022 153
<b>Защитный фильтр, 2,5 мл, для Eppendorf Research® plus, Reference® 2 и Xplorer® (plus), 10 фильтров с 1 рукавом фильтра, для дозаторов 2,5 мл, цветовой код: красный</b>	4920 622 009
<b>Защитный фильтр, 5 мл, для Eppendorf Research® plus, Reference® 2 и Xplorer® (plus), 10 фильтров с 1 рукавом фильтра, для дозаторов 5 мл, цветовой код: фиолетовый</b>	4920 623 005
<b>Защитный фильтр, 10 мл, для Eppendorf Research® plus, Reference® 2 и Xplorer® (plus), 10 фильтров с 1 рукавом фильтра, для дозаторов 10 мл, цветовой код: бирюзовый</b>	4920 624 001
<b>Пломба отверстия вторичной регулировки ADJ, красная, для Eppendorf Reference® 2, вкл. штифт для удаления вставленного уплотнения, 1 набор = 5 шт.</b>	4920 626 004
<b>Инструмент для регулировки, для Eppendorf Research® plus и Reference® 2, для изменения заводских или временных настроек</b>	3120 633 006
<b>Ключ для снятия нижних частей дозатора 2 мл – 10 мл, для открывания нижних частей многоканальных дозаторов емкостью до 10 мл</b>	3120 634 002
<b>Нож, для срезания уплотнительных колец на конусных наконечниках многоканальных дозаторов, для дозаторов 5 – 100 мкл или 15 – 300 мкл</b>	3122 610 003
<b>Нижняя часть с покрытием из политетрафторэтилена (высокая химическая устойчивость)</b>	
для Eppendorf Reference® 2, одноканальный, 1 000 мкл, цветовой код: синий	4920 627 000
для Eppendorf Reference® 2, постоянный, одноканальный, 2 мл, цветовой код: красный	4921 610 004
для Eppendorf Reference® 2, одноканальный, 2,5 мл, цветовой код: красный	4920 629 003
для Eppendorf Reference® 2, одноканальный, 5 мл, цветовой код: лиловый	4920 633 000
для Eppendorf Reference® 2, одноканальный, 10 мл, цветовой код: бирюзовый	4920 636 000
<b>Фиксирующий зажим для одноканальных дозаторов, для предотвращения действия пружины в одноканальных дозаторах, для дозаторов 2,5 – 1 000 мкл</b>	3120 635 009
<b>О-кольцо, красный, для многоканальных нижних частей дозаторов, 5 – 100 мкл, 15 – 300 мкл (1 набор = 24 шт.)</b>	3122 611 000

# Eppendorf Xplorer®/Eppendorf Xplorer® plus

**Простота, быстрота и точность, а также неограниченный запас питания от батареи, – вы этого заслуживаете!**

Те, кто каждый день работает со 100%-ной отдачей, заслуживают самых лучших инструментов и самого лучшего лабораторного оборудования. Электронные дозаторы Eppendorf Xplorer и Xplorer plus – это 1-, 8-, 12-, 16- и 24-канальные дозаторы, предназначенные для аспирации и диспенсирования жидкостей в объемах от 0,5 мкл до 10 мл; они помогают исключить риск многих ошибок, связанных с ручным пипетированием. С электронным дозатором Eppendorf Xplorer / Xplorer plus вы подниметесь на новый уровень простоты, точности и воспроизводимости. Данное решение предлагается также в виде многоканального дозатора Move It® с регулируемым расстоянием между наконечниками (см. стр. 32).



## Характеристики изделия

- > Электронный дозатор, работающий по принципу воздушного вытеснения, позволяет добиться новых уровней простоты, точности и воспроизводимости
- > Интуитивное управление с помощью многофункционального переключателя с логикой «вверх – значит вверх» (аспирация) и «вниз – значит вниз» (дозирование) и колесом для быстрого и удобного выбора режима
- > Интуитивно понятный цветной дисплей без каких-либо подменю и для просмотра под эргономично удобным углом обеспечивает оптимальное считывание в любом положении

## Области применения

- > Автоматизированное пипетирование жидкостей (**Pip**) для прямого пипетирования
- > Ручное пипетирование (**Man**) для определения объема
- > Пипетирование и перемешивание (**P/M**) для автоматизированного перемешивания образцов
- > Диспенсирование (**Ads**) для ручного наполнения планшетов, гелей и пробирок
- > Автоматическое диспенсирование (**Ads**) для автоматического наполнения планшетов, гелей и пробирок
- > Мультиаспирация (**Spc**): Пулирование надосадочной жидкости из различных сосудов<sup>1)</sup>
- > Последовательное диспенсирование и пипетирование (**Spc**) для шагов объема на усмотрение пользователя<sup>1)</sup>
- > Обратное пипетирование (**Spc**) растворов не на водной основе<sup>1)</sup>
- > Разведение (**Spc**) препарата при выполнении серийного разведения<sup>1)</sup>
- > Постоянный объем (**Fix**): Сохранение до 10 объемов для простой эксплуатации<sup>1)</sup>









<sup>1)</sup> только Xplorer plus





Узнайте больше  
об Xplorer:





[www.eppendorf.com/  
xplorer](http://www.eppendorf.com/xplorer)



# Eppendorf Xplorer®

Информация для заказа		Номер для заказа
Описание		
<b>Eppendorf Xplorer®</b> , 1-канальн., переменного объема		
0,5 – 10 мкл, серый		4861 000 015
1 – 20 мкл, светло-серый		4861 000 017
5 – 100 мкл, желтый		4861 000 023
10 – 200 мкл, желтый		4861 000 027
15 – 300 мкл, оранжевый		4861 000 031
50 – 1 000 мкл, синий		4861 000 040
0,1 – 2,5 мл, красный		4861 000 044
0,2 – 5 мл, лиловый		4861 000 058
0,5 – 10 мл, бирюзовый		4861 000 066









Информация для заказа		Номер для заказа
Описание		
<b>Eppendorf Xplorer®</b> , 8-канальн., переменного объема		
0,5 – 10 мкл, серый		4861 000 104
5 – 100 мкл, желтый		4861 000 120
15 – 300 мкл, оранжевый		4861 000 147
50 – 1 200 мкл, зеленый		4861 000 163

Информация для заказа		Номер для заказа
Описание		
<b>Eppendorf Xplorer®</b> , 12-канальн., переменного объема		
0,5 – 10 мкл, серый		4861 000 112
5 – 100 мкл, желтый		4861 000 139
15 – 300 мкл, оранжевый		4861 000 155
50 – 1 200 мкл, зеленый		4861 000 171





## Пипетирование

## Eppendorf Xplorer® plus





## Информация для заказа

Описание		Номер для заказа
<b>Eppendorf Xplorer® plus, 1-канальн., переменного объема</b>		
0,5 – 10 мкл, серый		4861 000 708
1 – 20 мкл, светло-серый		4861 000 710
5 – 100 мкл, желтый		4861 000 716
10 – 200 мкл, желтый		4861 000 720
15 – 300 мкл, оранжевый		4861 000 724
50 – 1 000 мкл, синий		4861 000 732
0,1 – 2,5 мл, красный		4861 000 736
0,2 – 5 мл, лиловый		4861 000 740
0,5 – 10 мл, бирюзовый		4861 000 759

## Информация для заказа

Описание		Номер для заказа
<b>Eppendorf Xplorer® plus, 8-канальн., переменного объема</b>		
0,5 – 10 мкл, серый		4861 000 767
5 – 100 мкл, желтый		4861 000 783
15 – 300 мкл, оранжевый		4861 000 805
50 – 1 200 мкл, зеленый		4861 000 821

## Информация для заказа

Описание		Номер для заказа
<b>Eppendorf Xplorer® plus, 12-канальн., переменного объема</b>		
0,5 – 10 мкл, серый		4861 000 775
5 – 100 мкл, желтый		4861 000 791
15 – 300 мкл, оранжевый		4861 000 813
50 – 1 200 мкл, зеленый		4861 000 830

# Eppendorf Xplorer® plus

Информация для заказа		
Описание		Номер для заказа
<b>Eppendorf Xplorer® plus, 16-канальн., переменного объема</b>		
1 – 20 мкл, светло-розовый	■	4861 000 778
5 – 100 мкл, светло-желтый	■	4861 000 792
<b>Информация для заказа</b>		
Описание		Номер для заказа
<b>Eppendorf Xplorer® plus, 24-канальн., переменного объема</b>		
1 – 20 мкл, светло-розовый	■	4861 000 779
5 – 100 мкл, светло-желтый	■	4861 000 793
<b>Принадлежности</b>		
Описание		Номер для заказа
<b>Резервуар для реагентов Tip-Tub объемом</b> , автоклавируемый резервуар для аспирирования жидкостей с помощью многоканальных пипеток, 1 набор = 10 резервуаров и 10 крышек		0030 058 607
<b>Литий-полимерный аккумулятор</b> , для семейства дозаторов Eppendorf Xplorer®		4861 601 000
<b>Литий-полимерный аккумулятор (малый)</b> , для соединения Eppendorf Xplorer®		4861 618 000
<b>Смазка для дозаторов</b> , вкл. безворсовые аппликаторы, для повторной смазки поршня или цилиндра в нижних частях дозатора		0013 022 153
<b>Блок питания с сетевыми адаптерами</b> , для дозаторов, мультидозаторов и стойки для зарядного устройства Eppendorf, 100 – 240 В перем. тока / 5 В пост. тока		4986 603 005
<b>Ключ для снятия нижних частей дозатора 2 мл – 10 мл</b> , для открывания нижних частей многоканальных дозаторов емкостью до 10 мл		3120 634 002
<b>Нож</b> , для срезания уплотнительных колец на конусных наконечниках многоканальных дозаторов, для дозаторов 5 – 100 мкл или 15 – 300 мкл		3122 610 003
<b>Нож</b> , для срезания уплотнительных колец на конусных наконечниках многоканальных дозаторов, для дозаторов 50 – 1 200 мкл		4860 736 000
<b>Инструмент для разблокировки</b> , для открытых многоканальных нижних частей дозаторов 1 200 мкл		4861 605 006
<b>Фиксирующий зажим для одноканальных дозаторов</b> , для предотвращения действия пружины в одноканальных дозаторах, для дозаторов 2,5 – 1 000 мкл		3120 635 009
<b>Фиксирующий зажим для 8-канального дозатора</b> , для предотвращения действия пружины в многоканальных дозаторах, 2 штук		3122 612 006
<b>Фиксирующий зажим для 12-канального дозатора</b> , для предотвращения действия пружины в многоканальных дозаторах, 3 штук		3122 613 002
<b>О-кольцо, красный</b> , для многоканальных нижних частей дозаторов, 5 – 100 мкл, 15 – 300 мкл (1 набор = 24 шт.)		3122 611 000
<b>О-кольцо, красный</b> , для многоканальных нижних частей дозаторов, 50 – 1 200 мкл (1 набор = 24 шт.)		4860 716 009

## Система держателей для дозатора Eppendorf

**Прямо под рукой:** система держателей для дозаторов Eppendorf помогает организовать рабочее пространство в лаборатории. Экономьте ценное пространство на лабораторном столе с помощью системы держателей для дозаторов Eppendorf! На ней помещается до шести одно- или многоканальных дозаторов, и можно легко держать под рукой все ваши дозаторы и мультидиспенсеры Eppendorf. Наши гибкие карусели, подставки и крепления на стену подходят для всех выпускаемых в настоящее время устройств для работы с жидкостями Eppendorf, а также для большинства их предшественников.



- > Карусель для дозаторов Pipette Carousel 2: вращающийся держатель совершенно новой конструкции для всех механических дозаторов
- > Карусель для дозаторов Charger Carousel 2: на этой карусели, оснащенной интеллектуальной электронной системой зарядки и обладающей повышенной вместимостью, можно разместить до шести устройств (возможна зарядка четырех устройств одновременно либо всех шести по очереди). На ней также имеется магнитный разъем питания, обеспечивающий быстроту и удобство подключения



- > С зарядной стойкой Charger Stand 2, the Eppendorf Xplorer / Xplorer plus или Multipipette® E3/E3x всегда будут полностью заряженными и готовыми для использования. Стойка для дозатора Pipette Stand 2 вмещает один дозатор Multipipette M4
- > Объемные резиновые ножки защищают карусели и стойки от пролившейся на лабораторный стол жидкости
- > Зарядная стойка Charger Stand 2 с функцией намотки кабеля для еще большего удобства



reddot design award

- > Расположите ваш дозатор Multipipette на удобной для вас позиции: закрепите на стене, на полке над вашим лабораторным столом или внутри ламинарного бокса
- > Условные символы на всех держателях упрощают распределение оборудования в лаборатории
- > Держатели для дозатора совместимы с дозаторами Eppendorf Research и Reference

#### Информация для заказа

Описание	Номер для заказа
<b>Карусель для дозаторов 2</b> , с держателями для 6 Eppendorf Research®, Eppendorf Research® plus, Eppendorf Reference®, Eppendorf Reference® 2 или Biomaster®, дополнительные держатели для дозатора поставляются в виде опции	3116 000 015
<b>Зарядная карусель 2</b> , с зарядными адаптерами для 6 Eppendorf Xplorer®/Xplorer® plus, Источник питания со встроенной вилкой входит в комплект поставки, дополнительные зарядные адаптеры и держатели для дозатора можно заказать в виде опции	3116 000 023
<b>Зарядная стойка 2</b> , для одного Eppendorf Xplorer®/Xplorer® plus	3116 000 031
<b>Зарядная стойка 2</b> , для одного Multipipette® E3/E3x или Multipipette® stream/Xstream, Работает от источника питания со встроенной вилкой, поставляемым с Multipipette® E3/E3x или Multipipette® stream/Xstream	3116 000 040
<b>Стойка для дозаторов 2</b> , для одного Multipipette® M4, без функции зарядки, дополнительные держатели для дозатора поставляются в виде опции	3116 000 058
<b>Держатель для дозатора 2</b> , для одного Multipipette® E3/E3x или Multipipette® stream/Xstream, для карусели для дозатора 2 или крепления на стену, клейкая лента входит в комплект поставки, без функции зарядки	3116 000 139
<b>Держатель для дозатора 2</b> , для одного Eppendorf Research®, Eppendorf Research® plus, Eppendorf Reference®, Eppendorf Reference® 2 или Biomaster®, для карусели для дозатора 2, зарядной карусели 2 или крепления на стену, клейкая лента входит в комплект поставки	3116 000 112
<b>Держатель для дозатора 2</b> , для одного Eppendorf Xplorer®/Xplorer® plus, для карусели для дозатора 2 или крепления на стену, клейкая лента входит в комплект поставки, без функции зарядки	3116 000 120
<b>Держатель для дозатора 2</b> , для одного Multipipette® M4, для карусели для дозатора 2, зарядной карусели 2 или крепления на стену, клейкая лента входит в комплект поставки	3116 000 147
<b>Зарядный адаптер 2</b> , для одного Eppendorf Xplorer®/Xplorer® plus, для зарядной карусели 2 (с функцией зарядки)	3116 602 007
<b>Зарядный адаптер 2</b> , для одного Multipipette® E3/E3x или Multipipette® stream/Xstream, для зарядной карусели 2 (с функцией зарядки)	3116 603 003

# Наконечники

## Идеальная посадка: наконечники для дозаторов Eppendorf

Наши наконечники для дозатора устанавливают стандарты в отношении используемых материалов, посадки, конструкции и уровня рабочих усилий. Среда, в которой ведется работа с пробами, должна соответствовать их конкретным свойствам и предусмотренным для них требованиям к чистоте. Эти требования могут касаться определенного класса чистоты или отсутствия определенных веществ, а также стабильности, надежности стандарта качества или формы. Конструкция наконечников для дозатора eрT.I.P.S.<sup>®</sup> компании Eppendorf позволяет обеспечить соответствие всем особым требованиям для ваших проб.

Сочетание наших наконечников eрT.I.P.S. и системы Eppendorf Totally Integrated Pipetting System рассчитано на идеальную совместимость с нашими дозаторами. Благодаря этому крепление и сброс наконечников требуют меньших усилий, и в то же время поддерживается полная герметичность посадки наконечника на дозатор. Кроме того, универсальная конструкция конуса на передней части позволяет использовать наконечники с дозаторами других производителей.

На собственных производственных объектах, расположенных на севере Германии, компания Eppendorf поддерживает высочайший уровень качества отбора сырья и обработки пластмассы. Идеальная смачиваемость, высокая прозрачность и особые подтвержденные сертификатами классы чистоты наглядно отражают нашу философию в области производства. Каждый наконечник изготавливается таким образом, чтобы подходить непосредственно к предназначенным для него дозаторам Eppendorf, что позволяет обеспечивать тот максимум точности и надежности, на который вы рассчитываете при приобретении нашей продукции.

**В зависимости от класса чистоты наконечники для дозаторов eрT.I.P.S. от Eppendorf предлагаются в упаковке определенных форматов:**



### eрT.I.P.S.<sup>®</sup> Reloads

- > Сведение загрязнений к минимуму по сравнению с одноразовыми штативами
- > Многоцветные штативы можно автоклавировать при температуре не более 121 °C, в упаковке и без фольги, для последующего использования
- > Система заполнения, в зависимости от размеров наконечников, представлена либо в виде двусторонней упаковки, либо в виде башни

Как снизить объем лабораторных отходов, выбрав правильный формат упаковки. В зависимости от класса чистоты наконечники для дозатора eрT.I.P.S. и наконечники для дозатора с фильтром eр Dualfilter T.I.P.S. доступны в нескольких различных форматах упаковки.

Именно разные виды упаковки являются причиной появления большого количества лабораторных отходов. Ситуацию можно исправить, оптимизировав упаковку относительно типа использования, а также сократив объем требуемого материала.

Наша задача при разработке дизайна упаковки новых наконечников eрT.I.P.S. Для специализированных сфер применения, которые требуют высокой степени целостности и чистоты, единственным вариантом остается одноразовая упаковка. Но и у одноразовых штативов нашей компании имеется потенциал в отношении сокращения пластиковых отходов. Нам удалось снизить применение полипропилена (PP) при производстве наконечников eрT.I.P.S. и eр Dualfilter T.I.P.S. на 30%. Штативы для предварительно стерилизованных наконечников для дозатора. Кроме того, мы изменили дизайн знаменитой коробки eрT.I.P.S. Vox – теперь eрT.I.P.S. Vox 2.0 – и оптимизировали ее для применения с инновационными версиями изделий Sterile Reload. Новая форма упаковки, насколько это возможно, представляет собой более экологичную и уменьшающую количество пластиковых отходов альтернативу одноразовым штативам, но при этом отличается тем же уровнем стерильности и чистоты. В этом случае дополнительно экономится около 50% полипропилена (PP); в то же время объем производимых лабораторией отходов сокращается примерно на 30%.



### Наконечники для дозатора eрT.I.P.S.<sup>®</sup> Sterile Reloads

- > Меньше отходов – сокращение объема отходов на 30% по сравнению с одноразовыми штативами
- > Меньше сырья – сокращение CO<sub>2</sub>: на 54% меньше сырья по сравнению с одноразовыми штативами
- > Сертифицированная стерильность – высококлассная упаковка с использованием технологии TwinLid<sup>®</sup> для безопасной и простой эксплуатации и предотвращения загрязнений

Получите полную информацию о нашем ассортименте наконечников для дозатора!  
Зайдите в наш электронный магазин eShop и ознакомьтесь с продукцией!

[www.eppendorf.com/tips](http://www.eppendorf.com/tips)







#### ept.I.P.S.® Box 2.0/ept.I.P.S.® Set

- > Перенос штативов без загрязнений в устойчивый рабочий бокс
- > Система оптимизирована для многоканальных дозаторов
- > Цветные штативы для простой идентификации наконечников и дозаторов



#### ept.I.P.S.® Racks

- > Наконечники для дозатора Eppendorf Biopur® в одноразовых штативах обеспечивают высочайшую степень биологической чистоты
- > Гарантированная степень чистоты PCR clean, стерильность, отсутствие пирогенов, АТФ и ДНК
- > Все предварительно стерилизованные варианты наконечников ept.I.P.S. и ept Dualfilter T.I.P.S. поставляются в штативах



#### ept.I.P.S.® Singles

- > Наконечник для дозатора Eppendorf Biopur®, в индивидуальной упаковке
- > Гарантированная степень чистоты PCR clean, стерильность, отсутствие пирогенов, АТФ и ДНК
- > Для использования в фармацевтической и пищевой отраслях промышленности, молекулярной биологии и клеточных технологиях



#### ept.I.P.S.® Standard

- > Оригинальные, высококачественные наконечники для дозатора Eppendorf, упакованные в пакеты многократного использования
- > Поставляются в размерах от 10 мкл до 10 мл в классе чистоты Eppendorf Quality
- > Наконечники ept.I.P.S. Standard 200 мкл, 300 мкл и 1 000 мкл также поставляются желтого и синего цвета

Узнайте больше о качестве наконечников для дозаторов Eppendorf  
[www.ependorf.com/tip-quality](http://www.ependorf.com/tip-quality)



Какие наконечники для дозаторов ept.I.P.S.® подойдут к моему дозатору Eppendorf?  
[www.ependorf.com/tip-combination](http://www.ependorf.com/tip-combination)



# Степени чистоты для наконечников Eppendorf

epT.I.P.S.<sup>®</sup>, ep Dualfilter T.I.P.S.<sup>®</sup> и Combitips<sup>®</sup> advanced олицетворяют высочайшее качество и чистоту

Высокая точность и надежность наконечников для дозаторов и наконечников Combitips обеспечиваются благодаря точной формовке. Каждая партия наконечников для дозатора и наконечников Combitips подвергается гравиметрическому замеру в процессе заключительного испытания. Низкий уровень смачивания обеспечивает точные показания объема и минимальную адгезию. Наконечники для дозатора и цилиндры наконечников Combitips изготовлены из полипропилена. Относительно инертный пластик характеризуется низкой способностью к смачиванию, а также высокой степенью размерной и механической стабильности по всему температурному диапазону. Для наконечников Combitips advanced используется полиэтилен. Два различных типа пластика приходится использовать с той целью, чтобы достичь идеальных эксплуатационных характеристик между двумя компонентами. Наши наконечники представлены в широком ассортименте по степени чистоты (см. таблицу напротив).

Совершенное  
качество Eppendorf

Используйте QR-код.

[www.eppendorf.com/purity](http://www.eppendorf.com/purity)



**Eppendorf Certificate**

**Certificate of Purity – PCR clean**

This package contains a high quality consumable manufactured under the PCR clean Eppendorf Purity Standard.

The Eppendorf PCR clean consumables are produced in a class 6 (according to VDI 2083) and a class 100,000 (according to U.S. Fed. Stand. 209 D) clean room environment.

For this product Eppendorf certifies the following [\*]:

- Free of detectable
  - Human DNA
  - DNase
  - RNase
  - PCR inhibitors

Quality control and subsequent certification is done by an independent laboratory (accredited by DAKKS). Lot-specific certificates are available on request or on the internet at [www.eppendorf.com/certificates](http://www.eppendorf.com/certificates).

The certification comprises the following tests:

**Human DNA Contamination Test**

A PCR master mix is prepared using the QuantiTect<sup>®</sup> Sybr<sup>®</sup> Green PCR Kit (Qiagen<sup>®</sup>) and primer for the detection of human DNA. The primers amplify a 294 bp fragment present in more than 1x10<sup>6</sup> copies per human cell. The master mix (15 µl) is added to 5 positive control vessels containing known amounts of human DNA (32, 16, 8, 4 and 2 pg in 10 µl H<sub>2</sub>O) plus a negative control (10 µl DNA-free H<sub>2</sub>O).

15 samples are rinsed one after another with DNA-free water. 10 µl of this solution is added to 15 µl master mix. PCR is done for 30 cycles.

The emittance of Sybr Green-induced fluorescence is detected in samples and controls. For the samples to pass certification, no fluorescence must be found corresponding to the negative control.

**DNase Test**

15 samples are rinsed one after another with DNA-free water. 17 µl of these solutions are mixed with 3 µl DNase-buffer containing 100 bp DNA-ladder in a DNase-free tube. A positive control is spiked with DNase, a negative control contains DNA-free water. All tubes are incubated for 24 h at 37 °C.

Page 1 of 2

[www.eppendorf.com](http://www.eppendorf.com)

LADR GmbH MVZ Bremen  
Bereich Lebensmittel- und Umweltanalytik  
Friedrich-Karl-Str. 22, D-28205 Bremen

ISO 17025 accredited by  
**DAKKS**  
Deutsche Akkreditierungsstelle  
D-PL 12284-02-04

**Test Report**  
– Eppendorf PCR clean & sterile –

**ep Dualfilter T.I.P.S.<sup>®</sup> 2 - 200 µL**

15x 20 Eppendorf Tips  
PCR clean / sterile

Order no.: 0030 078.591  
Superior AG  
22849 Hamburg - Germany  
Email: [superior@eppendorf.com](mailto:superior@eppendorf.com)

Lot: L2020488  
2027-03-28  
STERILE

Order no.: 0030078591  
Distributor in North America by  
Eppendorf North America, Inc. USA  
Email: [info@eppendorf.com](mailto:info@eppendorf.com)

**Human DNA**  
Method: real-time PCR acc. to SOP 99880V2  
Limit: < 2 pg, less than one human cell

**DNase**  
Method: DNA Digestion acc. to SOP 10070V1  
Limit: Not detectable  
(E.O.C. 1.0 x 10<sup>4</sup> Kunitz units)

**RNase**  
Method: RNA Digestion acc. to SOP 10071V1  
Limit: Not detectable  
(E.O.C. 1.0 x 10<sup>4</sup> Kunitz units)

**PCR Inhibition**  
Method: real-time PCR acc. to SOP 10059V1  
Limit: less than 10 targets amplified

**Sensitivity**  
Method: Quantification with SAL 10<sup>7</sup>Tip  
Ethylenester  
Inactivation according DIN EN ISO 11137:2012\* or  
\* based on identification by the standard method of  
autoclaving of the product

**Test method:** USP, Ph. Eur. 6.0 / Z.6.12

**Endotoxin**  
Method: K12610-chromogenic LAL test (Ph. Eur. 6.0 / Z.6.14)  
Limit: < 0.001 EU/ml

Customer: Eppendorf AG, Barkhausenweg 1, D-22330 Hamburg  
Date of sample receipt / examination: 07.02.22  
Testing of the above described lot showed conformity within the limits of detection.

Date of release: 08.03.22  
Registration number: ep 2207 538  
Dipl.-Biol. Thomas Weigel (Head)

The test results refer exclusively to the items tested as arrived. The test report must not be copied partially without the approval of LADR GmbH.

page 1 of 1

LADR GmbH MVZ Bremen, Bereich Lebensmittel- und Umweltanalytik | Friedrich-Karl-Str. 22 | D-28205 Bremen | Germany  
Phone: +49 421 4307-500 | Fax: +49 421 4307-199 | [info@ladrbiologie@laborzentrum-bremen.de](mailto:info@ladrbiologie@laborzentrum-bremen.de) | [www.laborzentrum-bremen.de](http://www.laborzentrum-bremen.de)

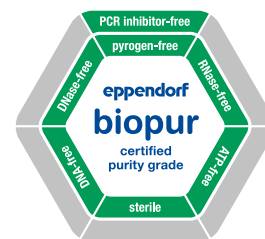
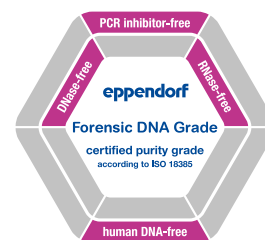
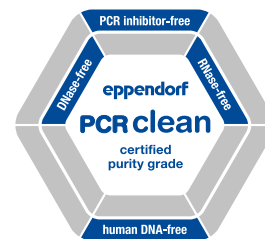

### Совершенное качество

Благодаря жестким критериям контроля, как внутреннего, так и независимого, мы можем гарантировать стабильно высокое качество нашей продукции – от партии к партии. Наши расходные материалы выпускаются с разными уровнями чистоты. Включая качество Eppendorf Quality, а также более высокие классы чистоты:

Sterile, Protein-free, PCR clean, Eppendorf Forensic DNA Grade и Biopur®. Помимо внутреннего контроля и общих сертификатов качества, каждая партия имеет специальный сертификат, выданный независимой аккредитованной лабораторией, подтверждающий классы чистоты Sterile, Protein-free, PCR clean, Eppendorf Forensic DNA Grade и Eppendorf Biopur. Это позволяет нам всегда соответствовать самым высоким требованиям наших клиентов к чистоте ([www.eppendorf.com/purity](http://www.eppendorf.com/purity)). В качестве специальной услуги мы предоставляем сертификат о проверке для каждой поставленной партии. Эти сертификаты доступны в онлайн-режиме ([www.eppendorf.com/certificates](http://www.eppendorf.com/certificates)).



### Степени чистоты

Степени чистоты для наконечников Eppendorf	Eppendorf Quality	Eppendorf sterile	Eppendorf PCR clean	Eppendorf sterile и PCR clean	Eppendorf Forensic DNA Grade <sup>4)</sup>	Biopur®
<b>Непрерывный контроль качества по следующим соответствующим критериям:</b>						
Функционирование, герметичность, точность	■	■	■	■	■	■
Низкий уровень смачивания	■	■	■	■	■	■
Высокая химическая устойчивость	■	■	■	■	■	■
Высокая температурная устойчивость	■	■	■	■	■	■
Высокая устойчивость при центрифугировании <sup>1)</sup>	■	■	■	■	■	■
Высокая степень прозрачности	■	■	■	■	■	■
Точно подобранная форма	■	■	■	■	■	■
<b>Сертификация каждой партии<sup>2)</sup> по следующим критериям чистоты:</b>						
Без пирогенов <sup>5)</sup> (без эндотоксинов)		■		■		■
Стерильность (европейская Фармакопея/Фармакопея США)		■		■		■
Не содержит ДНК <sup>3)</sup> (ДНК человека)			■	■	■	■
Не содержит ДНК <sup>3)</sup> (ДНК бактерий)				■	■	■
Без ДНазы <sup>5)</sup>			■	■	■	■
Без РНазы <sup>5)</sup>			■	■	■	■
Без ингибиторов ПЦР <sup>5)</sup>			■	■	■	■
Без АТФ <sup>5)</sup>						■
<b>Наконечники Eppendorf</b>						
epT.I.P.S.® Standard, Box и Set	■					
epT.I.P.S.® Reloads	■		■			
epT.I.P.S.® Racks		■ <sup>3)</sup>				■
epT.I.P.S.® Singles						■
epT.I.P.S.® 384 Reload and Set	■		■			
ep Dualfilter T.I.P.S.®				■	■	
ep Dualfilter T.I.P.S.® 384 Rack				■		
ep Dualfilter T.I.P.S.® SealMax®				■		
ep Dualfilter T.I.P.S.® LoRetention®				■		
Combitips advanced®	■	■ <sup>3)</sup>	■		■	■
ViscoTip®	■					
epT.I.P.S.® LoRetention®	■		■			
epT.I.P.S.® Motion	■	■				
Наконечники с фильтром epT.I.P.S.® Motion		■	■	■		

<sup>1)</sup> Более точную и подробную информацию об устойчивости при центрифугировании см. на страницах с описанием соответствующего продукта. <sup>2)</sup> Сертификат для конкретной партии можно скачать на [www.eppendorf.com/certificates](http://www.eppendorf.com/certificates). <sup>3)</sup> Предлагается только в Северной Америке. <sup>4)</sup> В соответствии с ISO 18385. <sup>5)</sup> Тестирование показало соответствие в рамках установленных пределов чувствительности метода.

ePT.I.P.S.<sup>®</sup>**Описание**

ePT.I.P.S. PipetteTips и Eppendorf Totally Integrated Pipetting System – идеальное сочетание наконечников с дозаторами Eppendorf, которое позволяет добиться полной герметичности и свести к минимуму усилия, необходимые для прикрепления и сброса наконечников.

**Характеристики изделия**

- > Наконечники для дозатора ePT.I.P.S. являются универсальными, их также можно использовать с дозаторами других производителей
- > Предлагается в следующих классах чистоты: Eppendorf Quality, PCR clean, Biopur<sup>®</sup>
- > Одноразовые штативы с новой тонкой конструкцией ePT.I.P.S., возможностью повторного закрывания, оптимально рассчитанных на безопасную установку друг на друга, в стерильной упаковке, соответствующей стандартам DIN EN ISO 11607 – 1 и 2 и DIN EN 868 – от 2 до 10

**Области применения**

- > Пипетирование жидкостей
- > Диспенсирование жидкостей
- > Смешивание жидкостей
- > Наполнение планшетов и реакционных пробирок
- > Нанесение проб для электрофореза
- > Экстракция фаз и удаление надосадочной жидкости
- > Для применений с использованием 384-луночного микропланшета мы рекомендуем 16- или 24-канальные дозаторы с наконечниками ePT.I.P.S. 384

**GEloader<sup>®</sup>**

- > Специальный наконечник для гель-электрофореза, нанесения на полиакриламидные гели
- > Гибкие, длинные и узкие наконечники для работы с минимальными объемами
- > GEloader tips и rack можно автоклавировать

**Microloader**

- > Невероятно длинный, тонкий и гибкий наконечник для заполнения микрокапилляров для микроинъекций, а также для областей, требующих увеличенных пределов досягаемости
- > Наконечники Microloader и штативы могут автоклавироваться
- > Высочайшая точность и правильность при использовании с дозаторами Eppendorf объемом от 0,5 до 10 мкл (серая кнопка управления)

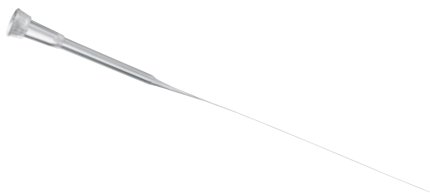

## epT.I.P.S.<sup>®</sup> 384

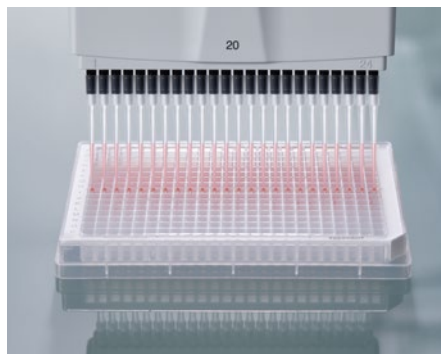

Наконечники для дозаторов epT.I.P.S. 384, оснащенные инновационной технологией SOFTattach, для 16- и 24-канальных дозаторов, а также наконечники для микродозаторов с регулируемым расстоянием между наконечниками epT.I.P.S. 384, оснащенные инновационной технологией SOFTattach, оптимально подходят для использования с 16- и 24-канальными дозаторами Eppendorf Research<sup>®</sup> plus и Xplorer<sup>®</sup> plus, а также дозаторами с регулируемым расстоянием между наконечниками Move It<sup>®</sup> объемом 20 и 100 мкл. Заполняйте 384-луночные планшеты вручную при высочайшей герметичности и соосности посадки наконечников, прилагая минимум усилий.

### Характеристики изделия

- > Наконечники для дозатора epT.I.P.S. 384 образуют единую систему с 16- и 24-канальными дозаторами Research plus и Xplorer plus, а также с дозаторами с регулируемым расстоянием между наконечниками объемом 20 и 100 мкл Move It, гарантируя максимальную безопасность и надежность
- > Предназначены для расстояния между конусом 4,5 мм
- > Инновационная технология SOFTattach обеспечивает надежную посадку наконечника и герметичность

### Эластичные формирующие канавки

После прикрепления наконечника идеально подстраиваются под форму конуса наконечника. Технология SOFTattach позволяет пользователю достичь идеальной герметичности наконечника и безопасности.



## ep Dualfilter T.I.P.S.<sup>®</sup> 384

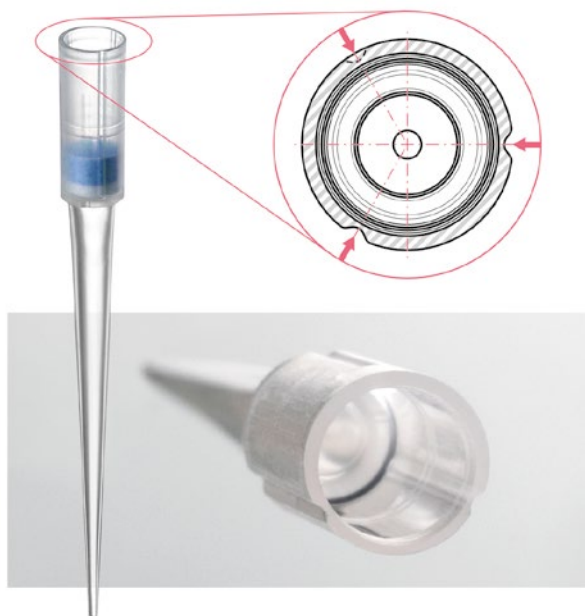

### Описание

ep Dualfilter T.I.P.S. 384, оснащенные инновационной технологией SOFTattach, оптимально сочетаются с 16- или 24-канальными дозаторами Eppendorf Research plus и Xplorer plus, а также с дозаторами с регулируемым расстоянием между наконечниками Move It объемом 20 и 100 мкл. Заполняйте 384-луночные планшеты вручную при высочайшей герметичности и соосности посадки наконечников для дозаторов с фильтрами, прилагая минимум усилий.

### Характеристики изделия

- > Наконечники для дозаторов ep Dualfilter T.I.P.S. 384 образуют единую систему в сочетании с 16- и 24-канальными дозаторами Research plus и Xplorer plus, а также дозаторами с регулируемым расстоянием между наконечниками Move It объемом 20 и 100 мкл, обеспечивая высочайший уровень безопасности и надежности
- > Инновационная технология SOFTattach обеспечивает надежную посадку наконечника и герметичность при минимальных эксплуатационных усилиях
- > Заполните весь 384-луночный планшет без расшатывания наконечников для дозатора

### Необыкновенное выравнивание наконечников

Все наконечники садятся идеально, благодаря чему можно легко и безопасно переносить на 384-луночный планшет до 24 проб одновременно.



## Наконечники

ep Dualfilter T.I.P.S.<sup>®</sup>**Описание**

ep Dualfilter T.I.P.S. Наконечники с фильтром: максимальная защита дозатора и пробы от непреднамеренного и незаметного загрязнения аэрозолями, каплями и брызгами.

**Характеристики изделия**

- > Двойная защита от аэрозолей<sup>1)</sup> и биомолекулы
- > Двойная защита дозатора и пробы
- > Не содержит ингибиторов ПЦР

Легко узнаваемые слои фильтров белого и синего цвета изготовлены из пластичного гидрофобного материала, отлично прилегают к конусу наконечника и задерживают практически 100% всех аэрозолей<sup>1)</sup> и биомолекул. Этот уникальный фильтрующий эффект достигается благодаря использованию различных тщательно выверенных размеров пор фильтра в двух слоях фильтров.

<sup>1)</sup> Аэрозоль – это коллоид, состоящий из мелких твердых частиц или капель жидкости, взвешенных в воздухе или ином газе.

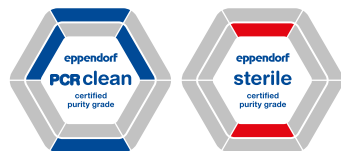
ep Dualfilter T.I.P.S.<sup>®</sup> SealMax<sup>®</sup>**Описание**

ep Dualfilter T.I.P.S. Самогерметизирующиеся наконечники со встроенными фильтрами SealMax – это комбинация хорошо известной уникальной двухэтапной защиты пробы и дозатора на стадии фильтрации и инновационного барьера, предотвращающего проникновение влаги и жидкости.

**Характеристики изделия**

- > Надежная защита от жидкостей, аэрозолей<sup>1)</sup> и биомолекулы
- > Сертификат эффективности фильтра класса ISO 25 E по стандарту DIN EN ISO 29463-5 см. здесь
- > Не содержит добавок, ингибирующих реакцию ПЦР

<sup>1)</sup> Аэрозоль – это коллоид, состоящий из мелких твердых частиц или капель жидкости, взвешенных в воздухе или ином газе.

## ePT.I.P.S.® LoRetention®



Pearl Effect – сравнение объемов остаточной жидкости при дозировании растворов, содержащих детергенты:

1. Значительная потеря пробы в обычном наконечнике
2. Максимальное извлечение с наконечниками ePT.I.P.S. LoRetention



## ePT.I.P.S.® Long



### Описание

«Жемчужный эффект» – максимальная степень восстановления и воспроизводимости благодаря ePT.I.P.S. LoRetention и ePT Dualfilter T.I.P.S. LoRetention: минимизация потерь проб, снижение затрат, повышение качества результатов.

### Характеристики изделия

- > Ультраоднородная поверхность для максимальной воспроизводимости
- > Ультрагидрофобная поверхность для минимизации потерь пробы
- > Значительное сокращение пенообразования при пипетировании

ePT.I.P.S. Наконечники для дозатора LoRetention будут перевыпущены в 2023 году. Новые номера для заказа будут доступны в ближайшее время.

Наконечники для дозатора ePT.I.P.S.® Новые номера для заказа наконечников для дозатора LoRetention®  
[www.eppendorf.com/LoRetention](http://www.eppendorf.com/LoRetention)



### Описание

ePT.I.P.S. PipetteTips и Eppendorf Totally Integrated Pipetting System – идеальное сочетание наконечников с дозаторами Eppendorf, которое позволяет добиться полной герметичности и свести к минимуму усилия, необходимые для прикрепления и сброса наконечников.

### Характеристики изделия

- > Узкая форма экстрадлинных наконечников для дозаторов ePT.I.P.S. и ePT Dualfilter T.I.P.S.
- > Постоянное достижение наилучших результатов во время пипетирования при работе с Eppendorf Tubes® 5.0 mL, конических пробирками, флаконами для клеточных культур, глубокими лунками или пробирками
- > Риск прикосновения к стенкам этих глубоких пробирок минимизирован и вероятность перекрестного загрязнения практически исключена







Посмотрите этот видеоматериал!

[www.eppendorf.com/eptips-video](http://www.eppendorf.com/eptips-video)



## Наконечники



Диапазон объемов/ерТ.I.P.S.®	стандарт/нерасфасованн.	перезагружаемые	перезагружаемые	бокс
<p><b>■ темно-серый</b></p> <p>0,1 – 10 мкл, 34 мм</p> 	<p>1 000 наконечн. (2 пак. × 500 наконечн.)</p> <p>0030 000 811</p>	<p>960 наконечн. (10 штатив. × 96 наконечн.)</p> <p>0030 073 371</p>	<p>960 наконечн. (10 штатив. × 96 наконечн.)</p> <p>0030 073 754</p>	<p>1 бокс многоразового пользования × 96 наконечн.</p> <p>0030 076 125</p>
<p><b>■ серый</b></p> <p>0,1 – 20 мкл, 40 мм</p> 	<p>1 000 наконечн. (2 пак. × 500 наконечн.)</p> <p>0030 000 838</p>	<p>960 наконечн. (10 штатив. × 96 наконечн.)</p> <p>0030 073 398</p>	<p>960 наконечн. (10 штатив. × 96 наконечн.)</p> <p>0030 073 770</p>	<p>1 бокс многоразового пользования × 96 наконечн.</p> <p>0030 076 133</p>
<p><b>■ светло-серый</b></p> <p>0,5 – 20 мкл L, 46 мм</p> 	<p>1 000 наконечн. (2 пак. × 500 наконечн.)</p> <p>0030 000 854</p>	<p>960 наконечн. (10 штатив. × 96 наконечн.)</p> <p>0030 073 410</p>	<p>960 наконечн. (10 штатив. × 96 наконечн.)</p> <p>0030 073 797</p>	<p>1 бокс многоразового пользования × 96 наконечн.</p> <p>0030 076 141</p>
<p><b>■ желтый</b></p> <p>2 – 200 мкл, 53 мм</p> 	<p>1 000 наконечн. (2 пак. × 500 наконечн.)</p> <p>0030 000 889</p> <p>0030 000 870 наконечн. желтого цвета</p>	<p>960 наконечн. (10 штатив. × 96 наконечн.)</p> <p>0030 073 436</p>	<p>960 наконечн. (10 штатив. × 96 наконечн.)</p> <p>0030 073 819</p>	<p>1 бокс многоразового пользования × 96 наконечн.</p> <p>0030 076 150</p>
<p><b>■ оранжевый</b></p> <p>20 – 300 мкл, 55 мм</p> 	<p>1 000 наконечн. (2 пак. × 500 наконечн.)</p> <p>0030 000 900</p> <p>0030 000 897 наконечн. желтого цвета</p>	<p>960 наконечн. (10 штатив. × 96 наконечн.)</p> <p>0030 073 452</p>	<p>960 наконечн. (10 штатив. × 96 наконечн.)</p> <p>0030 073 835</p>	<p>1 бокс многоразового пользования × 96 наконечн.</p> <p>0030 076 168</p>
<p><b>■ синий</b></p> <p>50 – 1 000 мкл, 71 мм</p> 	<p>1 000 наконечн. (2 пак. × 500 наконечн.)</p> <p>0030 000 927</p> <p>0030 000 919 наконечн. синего цвета</p>	<p>960 наконечн. (10 штатив. × 96 наконечн.)</p> <p>0030 073 479</p>	<p>960 наконечн. (10 штатив. × 96 наконечн.)</p> <p>0030 073 851</p>	<p>1 бокс многоразового пользования × 96 наконечн.</p> <p>0030 076 176</p>
<p><b>■ зеленый</b></p> <p>50 – 1 250 мкл, 76 мм</p> 	<p>1 000 наконечн. (4 пак. × 250 наконечн.)</p> <p>0030 000 935</p>	<p>960 наконечн. (10 штатив. × 96 наконечн.)</p> <p>0030 073 495</p>	<p>960 наконечн. (10 штатив. × 96 наконечн.)</p> <p>0030 073 878</p>	<p>1 бокс многоразового пользования × 96 наконечн.</p> <p>0030 076 184</p>



**набор****отдельные****штативы****перезагружаемые**

480 наконечн. (5 штатив. x  
96 наконечн.), 1 бокс  
многократного пользования  
0030 076 290

100 наконечн., в индивидуальной  
упаковке

480 наконечн.  
(5 штатив. x 96 наконечн.)

480 наконечн.  
(5 штатив. x 96 наконечн.)

480 наконечн. (5 штатив. x  
96 наконечн.), 1 бокс  
многократного пользования  
0030 076 303

0030 010 027

0030 075 226

0030 075 420

480 наконечн. (5 штатив. x  
96 наконечн.), 1 бокс  
многократного пользования  
0030 076 311

480 наконечн. (5 штатив. x  
96 наконечн.), 1 бокс  
многократного пользования  
0030 076 320

100 наконечн., в индивидуальной  
упаковке

480 наконечн.  
(5 штатив. x 96 наконечн.)

480 наконечн.  
(5 штатив. x 96 наконечн.)

0030 010 043

0030 075 234

0030 075 439

480 наконечн. (5 штатив. x  
96 наконечн.), 1 бокс  
многократного пользования  
0030 076 338

480 наконечн.  
(5 штатив. x 96 наконечн.)

480 наконечн.  
(5 штатив. x 96 наконечн.)

0030 075 242

0030 075 447

480 наконечн. (5 штатив. x  
96 наконечн.), 1 бокс  
многократного пользования  
0030 076 346

100 наконечн., в индивидуальной  
упаковке

480 наконечн.  
(5 штатив. x 96 наконечн.)

480 наконечн.  
(5 штатив. x 96 наконечн.)

0030 010 060

0030 075 250

0030 075 455

480 наконечн. (5 штатив. x  
96 наконечн.), 1 бокс  
многократного пользования  
0030 076 354

480 наконечн.  
(5 штатив. x 96 наконечн.)

480 наконечн.  
(5 штатив. x 96 наконечн.)

0030 075 269

0030 075 463

## Наконечники



Диапазон объемов / ерТ.I.P.S.®

стандарт/нерасфасованн.

перезагружаемые

перезагружаемые

■ темно-зеленый

1 000 наконечн.  
(4 пак. × 250 наконечн.)  
0030 000 730

960 наконечн.  
(10 штатив. × 96 наконечн.)  
0030 073 630

960 наконечн.  
(10 штатив. × 96 наконечн.)  
0030 073 649

50 – 1 250 мкл L, 103 мм



■ красный

500 наконечн.  
(5 пак. × 100 наконечн.)

480 наконечн.  
(10 штатив. × 48 наконечн.)

480 наконечн.  
(10 штатив. × 48 наконечн.)

0,25 – 2,5 мл, 115 мм

0030 000 951

0030 073 517

0030 073 894



■ лиловый

500 наконечн.  
(5 пак. × 100 наконечн.)

0,1 – 5 мл, 120 мм

0030 000 978



■ лиловый

300 наконечн.  
(3 пак. × 100 наконечн.)

0,2 – 5 мл L, 175 мм

0030 000 650



■ бирюзовый

200 наконечн.  
(2 пак. × 100 наконечн.)

0,5 – 10 мл, 165 мм

0030 000 765



■ бирюзовый

200 наконечн.  
(2 пак. × 100 наконечн.)

0,5 – 10 мл L, 243 мм

0030 000 781



(Изображение уменьшенного размера)

## Наконечники



## бокс

1 бокс многоразового  
пользования × 96 наконечн.  
0030 076 192



## набор

1 бокс многоразового  
пользования × 48 наконечн.  
0030 076 206

240 наконечн. (5 штатив. ×  
48 наконечн.), 1 бокс  
многоразового пользования  
0030 076 362



## штативы

480 наконечн.  
(5 штатив. × 96 наконечн.)  
0030 075 277 Biopur®

240 наконечн.  
(5 штатив. × 48 наконечн.)  
0030 075 285 Biopur®



## перезагружаемые

480 наконечн.  
(5 штатив. × 96 наконечн.)  
0030 075 471

1 бокс многоразового  
пользования × 24 наконечн.  
0030 076 214

120 наконечн.  
(5 штатив. × 24 наконечн.)  
0030 075 293 Стерильно  
0030 071 638 Eppendorf Quality  
0030 071 662 PCR clean

120 наконечн.  
(5 штатив. × 24 наконечн.)  
0030 075 307 Biopur®  
0030 071 646 Eppendorf Quality

120 наконечн.  
(5 штатив. × 24 наконечн.)  
0030 075 315 Biopur®  
0030 071 654 Eppendorf Quality

## Наконечники

Диапазон объемов /  
ep Dualfilter T.I.P.S.® /  
ep Dualfilter T.I.P.S.® SealMax®



штативы

перезагружаемые

■ темно-серый

960 наконечн. (10 штатив. × 96 наконечн.)

960 наконечн. (10 штатив. × 96 наконечн.)

0,1 – 10 мкл S, 34 мм

0030 078 500

0030 078 691 SealMax

0030 081 021

0030 081 226 SealMax



■ серый

960 наконечн. (10 штатив. × 96 наконечн.)

960 наконечн. (10 штатив. × 96 наконечн.)

0,1 – 10 мкл M, 40 мм

0030 078 519

0030 078 810

0030 081 030



■ светло-серый

960 наконечн. (10 штатив. × 96 наконечн.)

960 наконечн. (10 штатив. × 96 наконечн.)

0,5 – 20 мкл L, 46 мм

0030 078 527

0030 078 705 SealMax

0030 081 048

0030 081 234 SealMax



■ желтый

960 наконечн. (10 штатив. × 96 наконечн.)

960 наконечн. (10 штатив. × 96 наконечн.)

2 – 20 мкл, 53 мм

0030 078 535

0030 078 829

0030 081 056



■ желтый

960 наконечн. (10 штатив. × 96 наконечн.)

960 наконечн. (10 штатив. × 96 наконечн.)

2 – 100 мкл, 53 мм

0030 078 543

0030 078 713 SealMax

0030 081 064

0030 081 242 SealMax



■ желтый

960 наконечн. (10 штатив. × 96 наконечн.)

960 наконечн. (10 штатив. × 96 наконечн.)

2 – 200 мкл, 55 мм

0030 078 551

0030 078 721 SealMax

0030 078 837

0030 081 072

0030 081 250 SealMax



■ оранжевый

960 наконечн. (10 штатив. × 96 наконечн.)

960 наконечн. (10 штатив. × 96 наконечн.)

20 – 300 мкл, 55 мм

0030 078 560

0030 078 730 SealMax

0030 081 080

0030 081 269 SealMax



■ синий

960 наконечн. (10 штатив. × 96 наконечн.)

960 наконечн. (10 штатив. × 96 наконечн.)

50 – 1 000 мкл, 76 мм

0030 078 578

0030 078 748 SealMax

0030 078 845

0030 081 099

0030 081 277 SealMax



■ темно-зеленый

480 наконечн. (5 штатив. × 96 наконечн.)

480 наконечн. (5 штатив. × 96 наконечн.)

50 – 1 250 мкл L, 103 мм

0030 078 594

0030 081 102



**Диапазон объемов /  
ер Dualfilter T.I.P.S.®**
■ **красный**

0,25 – 2,5 мл, 115 мм

**штативы**

240 наконечн. (5 штатив. × 48 наконечн.)

0030 078 586

■ **лиловый**

0,1 – 5 мл, 120 мм

120 наконечн. (5 штатив. × 24 наконечн.)

0030 078 616

■ **лиловый**

0,2 – 5 мл L, 175 мм

120 наконечн. (5 штатив. × 24 наконечн.)

0030 078 624

■ **бирюзовый**

0,5 – 10 мл L, 243 мм

100 наконечн., в индивидуальной упаковке

0030 077 598



(Изображение уменьшенного размера)

## Специальные наконечники

**Диапазон объемов/ наконечник для дозатора**
■ **светло-серый**

0,5 – 20 мкл, 62 мм

**GEloader®**

192 наконечн. (2 штатив. × 96 наконечн.)

0030 001 222

■ **светло-серый**

0,5 – 20 мкл, 100 мм

**Microloader**

192 шт. (2 штатив. × 96 шт.)

5242 956 003



## Наконечники

Специальные  
наконечники

## Наконечники для 384-луночных микропланшетов



Диапазон объемов/epT.I.P.S. <sup>®</sup> 384	перезагружаемые	перезагружаемые	набор
<div style="background-color: #e91e63; width: 10px; height: 10px; display: inline-block; margin-right: 5px;"></div> <b>светло-розовый</b> 0,1 – 20 мкл, 42 мм 	3 840 наконечн. (10 штатив. x 384 наконечн.)  0030 076 001	3 840 наконечн. (10 штатив. x 384 наконечн.)  0030 076 044	1 920 наконечн. (5 штатив. x 384 наконечн.), 1 бокс многоразового использования  0030 076 273
<div style="background-color: #fff9c4; width: 10px; height: 10px; display: inline-block; margin-right: 5px;"></div> <b>светло-желтый</b> 5 – 100 мкл, 53 мм 	3 840 наконечн. (10 штатив. x 384 наконечн.)  0030 076 010	3 840 наконечн. (10 штатив. x 384 наконечн.)  0030 076 052	1 920 наконечн. (5 штатив. x 384 наконечн.), 1 бокс многоразового использования  0030 076 281

## Сочетание наконечников для дозатора с дозаторами

Eppendorf Research <sup>®</sup> plus/ Eppendorf Research <sup>®</sup> plus Move It <sup>®</sup>	0,1 – 10 мкл, темно-серый	0,1 – 10 мкл, М, серый	0,1 – 20 мкл, серый	0,5 – 20 мкл, L, светло-серый	0,1 – 20 мкл, светло-розовый	5 – 100 мкл, светло-желтый	2 – 20 мкл, желтый	2 – 100 мкл, желтый	2 – 200 мкл, желтый
epT.I.P.S. <sup>®</sup>	■		■	■	■				■
epT.I.P.S. <sup>®</sup> LoRetention <sup>®</sup>	■			■					■
ep Dualfilter T.I.P.S. <sup>®</sup>	■	■		■	■	■	■	■	■
ep Dualfilter T.I.P.S. <sup>®</sup> LoRetention <sup>®</sup>	■			■				■	
ep Dualfilter T.I.P.S. <sup>®</sup> SealMax <sup>®</sup>	■			■				■	■
<b>Фиксированный объем, одноканальные дозаторы</b>									
10 мкл	■ ●	■	■	●					
20 мкл	■		●	■					
10 мкл	■						■	■	■
20 мкл	■						■	■	■
25 мкл/50 мкл/100 мкл	■							■	■
200 мкл	■								■
200 мкл/250 мкл/500 мкл/1 000 мкл	■								■
<b>Переменный объем, одно-, 8- и 12-канальные дозаторы</b>									
0,1 – 2,5 мкл	■ ■	●	●						
0,5 – 10 мкл	■ ●	■	■	●					
2 – 20 мкл	■ ◆	◆	●	■					
2 – 20 мкл	■						■	■	■
10 – 100 мкл	■						◆	■	■
20 – 200 мкл	■						◆	◆	■
30 – 300 мкл	■						◆	◆	◆
100 – 1 000 мкл	■								
120 – 1 200 мкл	■								
0,25 – 2,5 мл	■								
0,5 – 5 мл	■								
1 – 10 мл	■								
<b>Переменный объем, 16- и 24-канальные дозаторы</b>									
1 – 20 мкл	■				■				
5 – 100 мкл	■					■			
<b>Move It<sup>®</sup>, переменный объем, 4, 6, 8 и 12-канальные дозаторы</b>									
1 – 20 мкл	■				■				
5 – 100 мкл	■					■			
30 – 300 мкл	■						◆	◆	◆
120 – 1 200 мкл	■								

■ Тестовый наконечник (для других наконечников может потребоваться регулировка) ● Полный диапазон объемов ◆ Ограниченный диапазон объемов

**Диапазон объемов / ep Dualfilter T.I.P.S.<sup>®</sup> 384**
**штативы**
■ светло-розовый

0,1 – 20 мкл, 42 мм



3 840 наконечн. (10 штатив. × 384 наконечн.)

0030 078 853

3 840 наконечн. (10 штатив. × 384 наконечн.)

0030 081 005

■ светло-желтый

5 – 100 мкл, 53 мм



3 840 наконечн. (10 штатив. × 384 наконечн.)

0030 078 861

3 840 наконечн. (10 штатив. × 384 наконечн.)

0030 081 013

20 – 300 мкл, оранжевый	50 – 1 000 мкл, синий	50 – 1 250 мкл, зеленый	50 – 1 250 мкл, L, темно-зеленый	0,25 – 2,5 мл, красный	0,1 – 5 мл, лиловый	0,2 – 5 мл L, лиловый	0,5 – 10 мл, бирюзовый	0,5 – 10 мл L, бирюзовый	GEloader <sup>®</sup> / Microloader 0,5 – 20 мкл
■	■	■	■	■	■	■	■	■	■
■	■		■	■	■	■	■	■	
■	■								
■	■								
									●
									●
●									
●									
●									
●									
	■	●	●						
									●
									●
●									
●									
●									
■									
	■	●	●						
	◆	●	■						
				■					
					■	●			
							■	●	
■									
	◆	●	■						

## Наконечники

	0,1 – 10 мкл, темно-серый	0,1 – 10 мкл, М, серый	0,1 – 20 мкл, серый	0,5 – 20 мкл, L, светло-серый	2 – 20 мкл, желтый	2 – 100 мкл, желтый	2 – 200 мкл, желтый	20 – 300 мкл, оранжевый
<b>Eppendorf Reference® 2</b>								
epT.I.P.S.®	■		■	■			■	■
epT.I.P.S.® LoRetention®	■			■			■	
ep Dualfilter T.I.P.S.®	■	■		■	■	■	■	■
ep Dualfilter T.I.P.S.® LoRetention®	■			■		■	■	■
ep Dualfilter T.I.P.S.® SealMax®	■			■		■	■	■
<b>Фиксированный объем, одноканальные дозаторы</b>								
1 мкл/2 мкл	■	●	●					
5 мкл/10 мкл	■	■	■	●				
20 мкл	■		●	■				
10 мкл	■				■	■	■	●
20 мкл	■				■	■	■	●
25 мкл/50 мкл/100 мкл	■					■	■	●
200 мкл	■						■	●
200 мкл/250 мкл/500 мкл/1 000 мкл	■							
2 мл/2,5 мл	■							
<b>Переменный объем, одно-, 8- и 12-канальные дозаторы</b>								
0,1 – 2,5 мкл	■	●	●					
0,5 – 10 мкл	■	■	■	●				
2 – 20 мкл	■	◆	●	■				
2 – 20 мкл	■				◆	◆	■	●
10 – 100 мкл	■				◆	■	■	●
20 – 200 мкл	■				■	■	■	●
30 – 300 мкл	■				◆	◆	◆	■
100 – 1 000 мкл	■							
0,25 – 2,5 мл	■							
0,5 – 5 мл	■							
1 – 10 мл	■							

■ Тестовый наконечник (для других наконечников может потребоваться регулировка) ● Полный диапазон объемов ◆ Ограниченный диапазон объемов

	0,1 – 10 мкл, темно-серый	0,1 – 10 мкл, М, серый	0,1 – 20 мкл, серый	0,5 – 20 мкл, L, светло-серый	0,1 – 20 мкл, светло-розовый	5 – 100 мкл, светло-желтый	2 – 20 мкл, желтый	2 – 100 мкл, желтый	2 – 200 мкл, желтый
<b>Eppendorf Xplorer®/</b>									
<b>Eppendorf Xplorer® plus/</b>									
<b>Eppendorf Xplorer® plus Move It®</b>									
epT.I.P.S.®	■		■	■	■				■
epT.I.P.S.® LoRetention®	■			■					■
ep Dualfilter T.I.P.S.®	■	■		■	■	■	■	■	■
ep Dualfilter T.I.P.S.® LoRetention®	■			■				■	
ep Dualfilter T.I.P.S.® SealMax®	■			■				■	■
<b>Переменный объем, одно-, 8- и 12-канальные дозаторы</b>									
0,5 – 10 мкл	■	●	■	●					
1 – 20 мкл	■	◆	●	■					
5 – 100 мкл	■						◆	■	■
10 – 200 мкл	■						◆	◆	■
15 – 300 мкл	■						◆	◆	◆
50 – 1 000 мкл	■								
50 – 1 200 мкл	■								
0,1 – 2,5 мл	■								
0,2 – 5 мл	■								
0,5 – 10 мл	■								
<b>Переменный объем, 16- и 24-канальные дозаторы</b>									
1 – 20 мкл	■				■				
5 – 100 мкл	■					■			
<b>Move It®, переменный объем, 4, 6, 8 и 12-канальные дозаторы</b>									
1 – 20 мкл	■				■				
5 – 100 мкл	■					■			
15 – 300 мкл	■						◆	◆	◆
50 – 1 200 мкл	■								

■ Тестовый наконечник (для других наконечников может потребоваться регулировка) ● Полный диапазон объемов ◆ Ограниченный диапазон объемов



Наконечники

50 – 1 000 мкл, синий	50 – 1 250 мкл, зеленый	50 – 1 250 мкл L, темно-зеленый	0,25 – 2,5 мл, красный	0,1 – 5 мл, лиловый	0,2 – 5 мл L, лиловый	0,5 – 10 мл, бирюзовый	0,5 – 10 мл L, бирюзовый	GEloader® / Microloader 0,5 – 20 мкл
■	■	■	■	■	■	■	■	■
■								
■		■	■	■	■	■		
■								
								●
								●
■	●	●						
			■					
								●
								●
								●
■	●	●						
			■					
				■				
					●			
							■	
								●

20 – 300 мкл, оранжевый	50 – 1 000 мкл, синий	50 – 1 250 мкл, зеленый	50 – 1 250 мкл L, темно-зеленый	0,25 – 2,5 мл, красный	0,1 – 5 мл, лиловый	0,2 – 5 мл L, лиловый	0,5 – 10 мл, бирюзовый	0,5 – 10 мл L, бирюзовый	GEloader® / Microloader 0,5–20 мкл
■	■	■	■	■	■	■	■	■	■
■	■								
■	■			■	■	■	■	■	
■									
■									
									●
●									●
●									
■									
	■	●		●					
	◆	■		●					
					■				
						●			
							■		
								●	
■									
	◆	■		●					

## Пипетирование

## Multipette® M4

**Аспирируйте жидкость один раз и диспенсуйте ее до 100 раз без повторного заполнения наконечника**

Прощайтесь с утомляющими и долгими процедурами многократного пипетирования! Дозатор Multipette M4 от Eppendorf идеально подходит для длительного многократного диспенсирования без повторного забора жидкости. Если использовать его в сочетании с наконечниками для диспенсера Combitips® advanced, то даже вязкие и летучие жидкости, которые сложно пипетировать, перестают быть проблемой для Multipette. При использовании герметизированных наконечников данная система обеспечивает также высокий уровень безопасности при работе с инфекционными, токсичными и радиоактивными жидкостями.

**Характеристики изделия**

- > Механический мультидиспенсер, работающий по принципу позитивного вытеснения: однократное наполнение наконечника позволяет производить диспенсирование до 100 раз без дозаправки
- > Автоматическое распознавание Combitips® advanced позволяет сэкономить время, затрачиваемое на расчеты объема
- > Легкосчитываемый дисплей гарантирует интуитивную эксплуатацию без напряжения с цифровым отображением дозируемого объема

**Области применения**

- > Многократное дозирование длинными сериями, а именно: заполнение реакционных пробирок или планшетов, аликвотирование реагентов
- > Защита при диспенсировании токсичных, радиоактивных и других опасных жидкостей
- > Точное и безошибочное диспенсирование вязких жидкостей (напр., глицерин) или с высоким давлением пара (напр., этанол)

Технические  
данные Combitips®  
advanced /  
Multipette® M4

[www.eppendorf.com/  
MultipetteM4\\_data](http://www.eppendorf.com/MultipetteM4_data)

**Информация для заказа**

Описание	Номер для заказа
<b>Multipette® M4</b> , 1-канальн., вкл. 1 наконечник Combitips® advanced 2,5 мл (зеленый) и держатель для дозатора 2, 1 мкл – 10 мл	4982 000 012
<b>Стартовый набор Multipette® M4</b> , 1-канальн., вкл. Combitips® advanced Rack, набор наконечников Combitips® advanced (по 1-му наконечнику каждого размера) и держатель для дозатора 2, 1 мкл – 10 мл	4982 000 314
<b>Держатель для дозатора 2</b> , для одного Multipette® M4, для карусели для дозатора 2, зарядной карусели 2 или крепления на стену, клейкая лента входит в комплект поставки	3116 000 147
<b>Батарейка CR2032</b> , Multipette® M4, 1 шт.	4980 215 003

# Multipette® E3/Multipette® E3x



**Точность, безопасность, универсальность – о таком подспорье в течение всего длинного дня, посвященного пипетированию, можно только мечтать!**

Эти электронные диспенсеры обеспечивают не только удобство диспенсирования, но и оснащены широким диапазоном функций! Диспенсер Multipette E3x можно использовать для выполнения дополнительных высокотехнологичных задач, таких как титрование и аспирация надосадочной жидкости или последовательное разведение. При использовании в сочетании с наконечниками для дозатора Combitips® advanced он станет в лаборатории незаменимым инструментом для работы с любыми типами жидкостей.

## Характеристики изделия

- > Электронный диспенсер, работающий по принципу позитивного вытеснения, с различными функциями, например для ряда разведений, титрования, автоматического дозирования в микропланшеты и серии сосудов
- > Автоматическое распознавание наконечников для дозатора Combitips® advanced: позволяет сэкономить время, затрачиваемое на расчеты объема, и избежать неверного диспенсирования
- > Удобное и не требующее лишних усилий сбрасывание наконечника одной кнопкой: управление одной рукой и бесконтактный сброс наконечника для дозатора Combitips® advanced

## Области применения

- > Диспенсирование (**Dis**) или автоматическое диспенсирование (**Ads\***) для многократного (\*автоматизированного) диспенсирования заданных объемов большими сериями, например заполнение пробирок или планшето, аликвотирование реагентов и работа с наборами
- > Пипетирование (**Pip**) для повторного заполнения жидкостями
- > Последовательное диспенсирование (**Seq**) для создания ряда разведений<sup>1)</sup>
- > Аспирация (**Asp**) для пулирования надосадочной жидкости из разных сосудов<sup>1)</sup>
- > Аспирация и диспенсирование (**A/D**) для пулирования и определение объема с последующим диспенсированием<sup>1)</sup>
- > Титрование (**Ttr**) для контролируемого капельного диспенсирования и определение концентрации<sup>1)</sup>

<sup>1)</sup> только Multipette® E3x

Технические  
данные Combitips®  
advanced /  
Multipette® E3

[www.eppendorf.com/  
MultipetteE3\\_data](http://www.eppendorf.com/MultipetteE3_data)



## Информация для заказа

Описание	Номер для заказа
<b>Multipette® E3</b> , 1-канальн., вкл. зарядный кабель и набор всех наконечников Combitips® advanced (по 1 наконечнику каждого размера), 1 мкл – 50 мл	4987 000 010
<b>MultipetteПакет® E3</b> , вкл. зарядную стойку, 1-канальн., вкл. зарядный кабель, зарядную стойку 2 и набор всех наконечников Combitips® advanced (по 1 наконечнику каждого размера), 1 мкл – 50 мл	4987 000 371
<b>Multipette® E3x</b> , 1-канальн., вкл. зарядный кабель и набор всех наконечников Combitips® advanced (по 1 наконечнику каждого размера), 1 мкл – 50 мл	4987 000 029
<b>Пакет Multipette® E3x</b> , вкл. зарядную стойку, 1-канальн., вкл. зарядный кабель, зарядную стойку 2 и набор всех наконечников Combitips® advanced (по 1 наконечнику каждого размера), 1 мкл – 50 мл	4987 000 380
<b>Держатель для дозатора 2</b> , для одного Multipette® E3/E3x или Multipette® stream/Xstream, для карусели для дозатора 2 или крепления на стену, клейкая лента входит в комплект поставки, без функции зарядки	3116 000 139
<b>Литий-ионный аккумулятор</b> , для Multipette®E3/E3x и Multipette(X)stream	4986 602 009
<b>Блок питания с сетевыми адаптерами</b> , для дозаторов, мультидозаторов и стойки для зарядного устройства Eppendorf, 100–240 В перем. тока / 5 В пост. тока	4986 603 005

## Combitips® advanced



### Описание

Оптимизируйте работу с планшетами и большими сериями других сосудов с помощью наконечников для дозаторов Combitips advanced и точно и правильно пипетируйте как вязкие, так и летучие жидкости. Эти наконечники для дозаторов, работающих по принципу позитивного вытеснения, – лучшие расходные материалы для всех мультидиспенсерных дозаторов Multipette® от Eppendorf и дают целый ряд преимуществ по сравнению со своими предшественниками Combitips plus. Combitips advanced предлагаются в девяти вариантах объема (0,1–50 мл), обеспечивают максимальный диапазон диспенсируемых объемов с шагом всего лишь 100 нанолитров (конкретные характеристики зависят от используемой модели Multipette).

### Характеристики изделия

- > Наконечники Combitips® advanced – идеальные расходные материалы для всех мультидиспенсерных дозаторов Multipette® от Eppendorf
- > 9 вариантов объема (0,1 мл – 50 мл) позволяют получить максимальный диапазон объемов для диспенсирования с ценой деления 100 нанолитров в зависимости от используемой модели Combitips® advanced
- > Удлиненные наконечники Combitips® advanced с объемами 2,5 мл, 5,0 мл и 10 мл позволяют аспирировать жидкости с самого дна всех стандартных лабораторных емкостей

### Области применения

- > Принцип прямого вытеснения (аналогично шприцу)
- > Высокоточное диспенсирование независимо от физических свойств жидкости (например, вязкость, летучесть, плотность, температура)
- > Предотвращает аэрозольное загрязнение за счет использования поршня с герметичным уплотнителем, что обеспечивает защищенное диспенсирование
- > Обеспечивает защиту от радиоактивных и токсичных веществ
- > Быстрое диспенсирование объемов длинными сериями, предполагающее повторяющееся точное диспенсирование идентичных объемов жидкостей (при помощи Multipette® ручных диспенсеров)

## ViscoTip®



### Легко справляйтесь с самыми вязкими жидкостями с помощью Multipette® от Eppendorf!

Новейшие представители семейства наконечников для диспенсеров Combitips® advanced, наконечники ViscoTip, работающие по принципу позитивного вытеснения, специально разработаны и оптимально подходят для работы с жидкостями высокой вязкости до 14 000 мПа·с, такими как глицерин 99,5%, полисорбат®, масла, кремы, шампуни, лак для ногтей и даже мед. Поэтому, если вам требуется диспенсировать жидкости высокой вязкости и вы хотите делать это с легкостью, обратите внимание на ViscoTip.

### Характеристики изделия

- > Предназначена специально для жидкостей с динамической вязкостью от 200 мПа до 14 000 мПа
- > Для объемов диспенсирования от 100 мкл до 10 мл с шагом 10 мкл
- > Облегчите работу для вашего оборудования: Новый дизайн наконечников означает значительное снижение требуемого рабочего усилия, и, таким образом, ускорение вашей работы и экономия потребляемой энергии

### Области применения

- > Принцип прямого вытеснения (аналогично шприцу)
- > Для жидкостей высокой вязкости, таких как глицерин 99,5%, полисорбат®, масла, кремы, шампуни и мед
- > Быстрое диспенсирование объемов длинными сериями с точным, повторяющимся диспенсированием идентичных объемов жидкостей (при помощи Multipette ручных диспенсеров)



## Информация для заказа

Combitips® advanced	Цветовой код	Eppendorf Quality 100 шт. (4 пак. x 25 шт.)	PCR clean 100 шт. (4 пак. для повторной герметизации x 25 шт.)	Biopur® 100 шт., в индивидуальной блистерной упаковке	Forensic DNA Grade 100 шт., в индивидуальной блистерной упаковке
0,1 мл	□ белый	0030 089 405	0030 089 766	0030 089 618	
0,2 мл	■ голубой	0030 089 413	0030 089 774	0030 089 626	
0,5 мл	■ лиловый	0030 089 421	0030 089 782	0030 089 634	
1,0 мл	■ желтый	0030 089 430	0030 089 790	0030 089 642	0030 089 855
2,5 мл	■ зеленый	0030 089 448	0030 089 804	0030 089 650	0030 089 863
5,0 мл	■ синий	0030 089 456	0030 089 812	0030 089 669	0030 089 871
10 мл	■ оранжевый	0030 089 464	0030 089 820	0030 089 677	
25 мл <sup>1)</sup>	■ красный	0030 089 472	0030 089 839	0030 089 685	
50 мл <sup>1)</sup>	■ светло-серый	0030 089 480	0030 089 847	0030 089 693	
<b>ViscoTip®</b>					
10 мл	■ оранжевый	0030 089 502			
<b>Принадлежности</b>					
<b>Адаптер advanced</b>					
25 мл, можно автоклавировать, 1 шт.	■ красный	0030 089 715			
25 мл, можно автоклавировать, 7 шт., в индивидуальной упаковке	■ красный			0030 089 731	
50 мл, можно автоклавировать, 1 шт.	■ светло-серый	0030 089 723			
50 мл, можно автоклавировать, 7 шт., в индивидуальной упаковке	■ светло-серый			0030 089 740	
<b>Штатив Combitips® advanced Rack, для 8 наконечников Combitips® advanced (0,1 – 10 мл), Eppendorf Quality, 1 шт.</b>		0030 089 758			
<b>Набор всех наконечников Combitips® advanced, содержит по одному образцу Combitips® advanced каждого размера и адаптер Adapter advanced 25 и 50 мл, Eppendorf Quality</b>		0030 089 936			

<sup>1)</sup> 4 бокса по 25 шт. в каждом. Каждый бокс содержит один адаптер.

## Пипетирование

# Varipette® 4720



### Дозатор большого объема для больших бутылей или высоких и узких сосудов

Справляйтесь с задачами пипетирования сложных жидкостей без труда! Varipette® 4720 – это дозатор большого объема, работающий по принципу позитивного вытеснения, который оптимально подходит для работы с вязкими и летучими жидкостями. Это идеальное решение для безопасной аспирации жидкостей из больших бутылей, а также высоких и узких сосудов при использовании системы Eppendorf Varitips® S (рис 2 и 3) или из химических стаканов при использовании наконечников для дозатора Varitips® P (рис. 1).

### Характеристики изделия

- > Механический дозатор, работающий по принципу позитивного вытеснения, разработан для точного пипетирования жидкостей, имеющих высокое давление пара или вязкость
- > Диапазон дозирования: от 1 до 10 мл
- > Быстрое пипетирование и удобное использование благодаря уникальной возможности управления одной рукой. Автоматическая аспирация и диспенсирование жидкости простым нажатием на рычаг управления

### Области применения

- > Безопасность и точность пипетирования жидкостей на водной основе, а также вязких и летучих жидкостей

Комбинация	Диапазон объема	Объем	Отн. систематическая погрешность измерения <sup>1)</sup>	Абс. систематическая погрешность измерения <sup>1)</sup>	Отн. случайная погрешность измерения <sup>1)</sup>	Абс. случайная погрешность измерения <sup>1)</sup>
Дозатор Varipette 4720 и наконечник Varitips S	2,5 – 10 мл	2,5 мл	±1,0 %	0,025 мл	±0,2 %	0,005 мл
		5 мл	±0,4 %	0,02 мл	±0,2 %	0,01 мл
		10 мл	±0,3 %	0,03 мл	±0,2 %	0,02 мл
Дозатор Varipette 4720 и наконечник Varitip P	1 – 10 мл	1 мл	±0,6 %	0,006 мл	±0,2 %	0,002 мл
		5 мл	±0,5 %	0,025 мл	±0,1 %	0,005 мл
		10 мл	±0,3 %	0,03 мл	±0,1 %	0,01 мл

<sup>1)</sup> Данные об ошибках, согласно EN ISO 8655, применимы только при использовании оригинальных наконечников Eppendorf. Технические спецификации подлежат изменению. Ошибки и пропуски исключены.

### Информация для заказа

Описание	Номер для заказа
Varipette® 4720, 1-канальн., 1 – 10 мл (выбор постоянного объема)	4720 000 011
Eppendorf Varitips® P, для отбора жидкости из сосудов небольших размеров, 100 шт.	0030 048 130
Стартовый набор Eppendorf Varitips® S, для отбора жидкости из сосудов с узким горлышком и измерительных колб, включает 100 Maxitips, 10 дозирующих элементов, 10 клапанов	0030 050 525
Eppendorf Varitips® S, градуированный, 200 шт.	0030 050 568
Клапан Eppendorf Varitips® S, 100 шт.	0030 050 541
Дозирующий элемент Eppendorf Varitips® S, 30 шт.	0030 050 533
Крепление на стену for Varipette® 4720 & Multipipette® plus, с клейкой поверхностью	4981 203 009

# Eppendorf Top Buret



## Непрерывное и безимпульсное ручное титрование

Инновационная Eppendorf Top Buret задает новые стандарты в области ручного титрования жидкостей. Безимпульсная технология диспенсирования обеспечивает непрерывное диспенсирование нужных объемов жидкости строго в соответствии с настройкой, что упрощает процесс титрования и делает его безопасным и точным. А благодаря удобному дисплею и простым в использовании функциям управления этой чрезвычайно прочной бутылочной бюреткой действительно легко пользоваться.

## Характеристики изделия

- > Электронная бутылочная бюретка с технологией непрерывного, безимпульсного дозирования для ручного титрования
- > Цифровой дисплей, отображающий значения объема в диапазоне от 0,01 до 999,9 мл, скорости дозирования: модель М: 2,5 мл на поворот, модель Н: 5 мл на поворот
- > Клапан обратной дозировки с рычагом

## Информация для заказа

Описание	Номер для заказа
<b>Eppendorf Top Buret M</b> , ручная бутылочная бюретка с выпускным клапаном, телескопической аспирационной трубкой и регулируемой выпускной канюлей, 2,5 мл на поворот, цифровой дисплей с диапазоном от 0,01 – 999,9 мл, для бутылочной резьбы 45 мм, вкл. 3 адаптера из полипропилена для резьбы 40/38/32 мм, 2 микробатарейки 1,5 В, сертификат соответствия	4965 000 017
<b>Eppendorf Top Buret H</b> , ручная бутылочная бюретка с выпускным клапаном, телескопической аспирационной трубкой и регулируемой выпускной канюлей, 5 мл на поворот, цифровой дисплей с диапазоном от 0,01 – 999,9 мл, для бутылочной резьбы 45 мм, вкл. 3 адаптера из полипропилена для резьбы 40/38/32 мм, 2 микробатарейки 1,5 В, сертификат соответствия	4965 000 025

## Принадлежности

Описание	Номер для заказа
Сушильная труба, для Eppendorf Top Buret, без осушителя	4960 851 000
Телескопическая аспирационная трубка, для Eppendorf Top Buret, для 2,5 мл, 5 мл, 10 мл, 25 мл, 50 мл, 100 мл	4960 805 009
Аккумуляторы (2 шт.), для Eppendorf Top Buret, LR03/AAA, 1,5 В	4965 625 009
Бутылочный резьбовой переходник, Полипропилен, от GL 32 к GL 25	4960 800 040
Бутылочный резьбовой переходник, Полипропилен, от GL 32 к GL 27	4960 800 139
Бутылочный резьбовой переходник, Полипропилен, от GL 32 к GL/S 28	4960 800 058
Бутылочный резьбовой переходник, Полипропилен, от GL 45 к GL 32	4960 800 120
Бутылочный резьбовой переходник, Полипропилен, от GL 45 к GL 38	4960 800 155
Бутылочный резьбовой переходник, Полипропилен, от GL 45 к S 40	4960 800 147
Бутылочный резьбовой переходник, Полипропилен, от GL 32 к NS 19/26	4960 800 082
Бутылочный резьбовой переходник, Полипропилен, от GL 32 к NS 24/29	4960 800 090
Бутылочный резьбовой переходник, Полипропилен, от GL 32 к NS 29/32	4960 800 104

## Varispenser® 2/Varispenser® 2x



### Безопасность и удобство диспенсирования жидкостей из бутылей без компромиссов

Вам нужен бутылочный диспенсер для агрессивных жидкостей, таких как растворы кислот или щелочей? Бутылочные диспенсеры Varispenser 2 и Varispenser 2x производства Eppendorf позволяют безопасно диспенсировать жидкости из самых разных бутылок без потери реагента и идеально подходят для диспенсирования аликвот из больших бутылок поставщиков. Эти химически стойкие диспенсеры можно автоклавировать, а плотный герметизирующий уплотнитель обеспечивает защиту от едких веществ.

### Характеристики изделия

- > Бутылочный диспенсер со стандартной резьбой GL 45 подходит для бутылей всех размеров с наиболее распространенными типами резьбы
- > Предохранительные шарики в выпускном клапане предотвращают утечку, если выпускная канюля не установлена
- > Вентиляционный винт можно отвинтить для облегчения монтажа осушительной трубки

### Области применения

- > Диспенсирование непосредственно из промышленных емкостей и других больших лабораторных сосудов, содержащих жидкости на водной основе, крепкие щелочные растворы, кислоты, основания и растворители

Узнайте больше в нашем документе

Используйте QR-код.

[www.eppendorf.com/WP\\_Varispenser](http://www.eppendorf.com/WP_Varispenser)



Технические данные  
Varispenser® 2 /  
Varispenser® 2x

[www.eppendorf.com/  
Varispenser-data](http://www.eppendorf.com/Varispenser-data)





## Информация для заказа

Описание	Номер для заказа
<b>Varispenser® 2</b> , 1-канальн., Бутылочный диспенсер с телескопической заборной трубкой (длина 125 – 240 мм)	
0,2 – 2 мл, вкл. адаптеры GL 25, GL 28/S 28, GL 32, GL 38, S 40	4966 000 010
0,5 – 5 мл, вкл. адаптеры GL 25, GL 28/S 28, GL 32, GL 38, S 40	4966 000 029
1 – 10 мл, вкл. адаптеры GL 25, GL 28/S 28, GL 32, GL 38, S 40	4966 000 037
<b>Varispenser® 2</b> , 1-канальн., Бутылочный диспенсер с телескопической заборной трубкой (длина 170 – 330 мм)	
2,5 – 25 мл, вкл. адаптеры GL 32, GL 38, S 40	4966 000 045
5 – 50 мл, вкл. адаптеры GL 32, GL 38, S 40	4966 000 053
10 – 100 мл, вкл. адаптеры GL 32, GL 38, S 40	4966 000 061
<b>Varispenser® 2x</b> , 1-канальн., Бутылочный диспенсер с клапаном обратной дозировки и телескопической заборной трубкой (длина 125 – 240 мм)	
0,2 – 2 мл, вкл. адаптеры GL 25, GL 28/S 28, GL 32, GL 38, S 40	4967 000 014
0,5 – 5 мл, вкл. адаптеры GL 25, GL 28/S 28, GL 32, GL 38, S 40	4967 000 022
1 – 10 мл, вкл. адаптеры GL 25, GL 28/S 28, GL 32, GL 38, S 40	4967 000 030
<b>Varispenser® 2x</b> , 1-канальн., Бутылочный диспенсер с клапаном обратной дозировки и телескопической заборной трубкой (длина 170 – 330 мм)	
2,5 – 25 мл, вкл. адаптеры GL 32, GL 38, S 40	4967 000 049
5 – 50 мл, вкл. адаптеры GL 32, GL 38, S 40	4967 000 057
10 – 100 мл, вкл. адаптеры GL 32, GL 38, S 40	4967 000 065

## Принадлежности

Описание	Номер для заказа
<b>Осушительная трубка</b> , для Varispenser® 2/2x, незаполненная, Включая уплотнительное кольцо из политетрафторэтилена	4966 509 002
<b>Вентиляционный винт</b> , для микрофильтров с коннектором Люэра, полипропилен, с уплотнительной прокладкой из политетрафторэтилена	4966 511 007
<b>Вентиляционный винт</b> , для Varispenser® 2/2x, Полипропилен	4966 601 006
<b>Выпускная канюля</b> , для Varispenser® 2/2x, спиральный, для 2 мл, 5 мл, 10 мл	4966 501 001
<b>Выпускная канюля</b> , для Varispenser® 2/2x, спиральный, для 25 мл, 50 мл, 100 мл	4966 502 008
<b>Телескопическая аспирационная трубка из фторированного этилен-пропилена</b> , для Varispenser® 2/2x, 70 мм – 140 мм, для 2 мл, 5 мл, 10 мл	4966 503 004
<b>Телескопическая аспирационная трубка из фторированного этилен-пропилена</b> , для Varispenser® 2/2x, 125 мм – 240 мм, для 2 мл, 5 мл, 10 мл	4966 504 000
<b>Телескопическая аспирационная трубка из фторированного этилен-пропилена</b> , для Varispenser® 2/2x, 195 мм – 350 мм, для 2 мл, 5 мл, 10 мл	4966 505 007
<b>Телескопическая аспирационная трубка из фторированного этилен-пропилена</b> , для Varispenser® 2/2x, 250 мм – 480 мм, для 2 мл, 5 мл, 10 мл	4966 506 003
<b>Телескопическая аспирационная трубка из фторированного этилен-пропилена</b> , для Varispenser® 2/2x, 250 мм – 480 мм, для 25 мл, 50 мл, 100 мл	4966 508 006
<b>Телескопическая аспирационная трубка из фторированного этилен-пропилена</b> , для Varispenser® 2/2x, 170 мм – 330 мм, для 25 мл, 50 мл, 100 мл	4966 507 000
<b>Бутылочный резьбовой переходник</b> , Полипропилен, от GL 32 к GL 25	4960 800 040
<b>Бутылочный резьбовой переходник</b> , Полипропилен, от GL 32 к GL 27	4960 800 139
<b>Бутылочный резьбовой переходник</b> , Полипропилен, от GL 32 к GL/S 28	4960 800 058
<b>Бутылочный резьбовой переходник</b> , Полипропилен, от GL 45 к GL 32	4960 800 120
<b>Бутылочный резьбовой переходник</b> , Полипропилен, от GL 45 к GL 38	4960 800 155
<b>Бутылочный резьбовой переходник</b> , Полипропилен, от GL 45 к S 40	4960 800 147
<b>Бутылочный резьбовой переходник</b> , ETFE, от GL 32 к GL 25	4966 614 000
<b>Бутылочный резьбовой переходник</b> , ETFE, от GL 32 к GL/S 28	4960 835 005
<b>Бутылочный резьбовой переходник</b> , ETFE, от GL 45 к GL 32	4966 615 007
<b>Бутылочный резьбовой переходник</b> , ETFE, от GL 45 к GL 38	4960 839 000
<b>Бутылочный резьбовой переходник</b> , Политетрафторэтилен, от GL 45 к S 40	4960 834 009
<b>Резьбовой адаптер</b> , для канистр объемом 5 л, ЭТФЭ, от 45 мм до резьбы 17/8"	4960 832 006

## Easypet® 3

**Ощутите полный контроль с Easypet 3**

Хотите облегчить себе ручные манипуляции с жидкостями при работе с клеточными культурами и выполнении других задач? Электронный пипеточный дозатор Easypet 3 от Eppendorf обеспечивает точность и полный контроль над скоростью, что делает его идеальным решением для серийного диспенсирования и ресуспендирования бактериальных и клеточных осадков. Easypet 3 можно использовать со всеми типами серологических и волюметрических пипеток в диапазоне объема 0,1–100 мл.

**Характеристики изделия**

- > Электронный пипеточный дозатор предназначен для использования с серологическими и волюметрическими пипетками
- > Интуитивное и удобное регулирование скорости осуществляется просто кончиками пальцев
- > Благодаря малому весу и устойчивой эргономичной конструкции не возникает усталости при пипетировании

**Области применения**

- > Работа с жидкостями с применением серологических и волюметрических пипеток объемом от 0,1 до 100 мл
- > Серийное диспенсирование аликвот различных объемов
- > Ресуспендирование бактерий или клеточной массы
- > Аспирация слоя клеток, например, с градиента Ficoll®

**Технические характеристики**

<b>Модель</b>	Easypet® 3
<b>Вес</b>	160 г
<b>Перезаряжаемая батарея</b>	
<b>Вместимость</b>	1 100 мА ч/3,7 В
<b>Время зарядки</b>	~ 3 ч
<b>Тип</b>	Литий-полимерная батарея
<b>Вид канала</b>	1-канальн.
<b>Количество дозирующих модулей</b>	~2 000 (с пипеткой объемом 25 мл)
<b>Тип управления</b>	электронный
<b>Тип пипетирования</b>	Система воздушного вытеснения
<b>Электропитание</b>	
<b>Вход</b>	100–240 В перем. т. ± 10 %, 50–60 Гц, 0,5 А
<b>Выход</b>	5 В пост. т., 1,0 А

**Информация для заказа**

Описание	Номер для заказа
Easypet® 3, 1-канальн., вкл. блок питания, крепление на стену, стеллаж, 2 мембранных фильтра 0,45 мкм, 0,1 – 100 мл	4430 000 018
Мембранный фильтр, для Easypet® 3, 0,2 мкм, стерильный, 5 шт.	4430 606 005
Мембранный фильтр, для Easypet® 3, 0,45 мкм, стерильный, 5 шт.	4421 601 009
Литий-полимерный аккумулятор, для Easypet® 3	4430 605 009

## Pipet Helper®



**Механический пипеточный дозатор, который позволяет неопытным пользователям работать на уровне квалифицированных специалистов!**

Манипуляции с жидкостями еще никогда не давались так легко, как при использовании механического пипеточного дозатора Pipet Helper от Eppendorf. Оптимизируйте выполнение задач, стоящих перед вами в лаборатории, таких как приготовление анализируемого раствора, перенос нефтехимических проб, а также приготовление буферов для хроматографии и жидкостей для ферментации. Решение Pipet Helper, обеспечивающее высокую точность аспирации и диспенсирования жидкостей вручную, является идеальным в том числе и для менее опытных пользователей.

### Характеристики изделия

- > Легкий, механический контроллер дозатора требует минимального рабочего усилия
- > Легкое обслуживание и очистка благодаря легко разбирающейся конструкции, малому количеству деталей и возможности автоклавирования
- > Комфортная работа благодаря сбалансированности и приятным на ощупь материалам

### Информация для заказа

Описание	Номер для заказа
Pipet Helper®, 1-канальн., 0,1 – 100 мл	4423 000 010
Мембранный фильтр, для устройства Pipet Helper®, 3 мкм, нестерильно, 10 шт.	4423 601 014

## Eppendorf Serological Pipets



**Рассчитанные на идеальную работу в сочетании с Easypet® 3 или Pipet Helper®**

Eppendorf Serological Pipets – это одноразовые серологические пипетки из сверхпрозрачного пластика. Они предназначены для аспирации и диспенсирования жидкостей с помощью механических или электронных пипеточных дозаторов, например Pipet Helper или Easypet 3.

### Характеристики изделия

- > Четкое и точное градуирование облегчает определение объема
- > Цветовой код для легкой идентификации размера объема
- > Удобная упаковка для обеспечения безопасности продукции, находящейся на хранении

### Информация для заказа

Описание	Цветовой код	Объем	Номер для заказа
<b>Eppendorf Serological Pipets, стерильно, не содержит пирогенов, РНазы, ДНазы и ДНК. Нецитотоксично</b>			
стерильно, без поддающихся обнаружению пирогенов, РНКазы и ДНКазы, ДНК. Нецитотоксично, 800 шт. (4 × 200 шт.), в индивидуальной блистерной упаковке	желтый	1 мл	0030 127 692
стерильно, без поддающихся обнаружению пирогенов, РНКазы и ДНКазы, ДНК. Нецитотоксично, 600 шт. (4 × 150 шт.), в индивидуальной блистерной упаковке	зеленый	2 мл	0030 127 706
стерильно, без поддающихся обнаружению пирогенов, РНКазы и ДНКазы, ДНК. Нецитотоксично, 400 шт. (4 × 100 шт.), в индивидуальной блистерной упаковке	синий	5 мл	0030 127 714
стерильно, без поддающихся обнаружению пирогенов, РНКазы и ДНКазы, ДНК. Нецитотоксично, 400 шт. (4 × 100 шт.), в индивидуальной блистерной упаковке	оранжевый	10 мл	0030 127 722
стерильно, без поддающихся обнаружению пирогенов, РНКазы и ДНКазы, ДНК. Нецитотоксично, 200 шт. (4 × 50 шт.), в индивидуальной блистерной упаковке	красный	25 мл	0030 127 730
стерильно, без поддающихся обнаружению пирогенов, РНКазы и ДНКазы, ДНК. Нецитотоксично, 160 шт. (4 × 40 шт.), в индивидуальной блистерной упаковке	лиловый	50 мл	0030 127 749

# Автоматическое пипетирование



Автоматическое пипетирование — это естественный шаг в развитии технологий обработки биологических проб, которые обеспечивает непревзойденную точность и воспроизводимость результатов в сравнении с пипетированием вручную. Оно значительно упрощает процесс работы с жидкостями в рамках академических исследований и промышленных применений. Линейка eMotion® автоматических систем liquid handling компании Eppendorf включает устройства для пипетирования, подходящие для процессов с низкой, средней и высокой пропускной способностью, благодаря которым вы сможете заметно повысить воспроизводимость ваших результатов. Компания Eppendorf также предлагает широкий ассортимент расходных материалов и принадлежностей для расширения функциональных возможностей и адаптивности наших рабочих станций eMotion, гарантируя полное соответствие наших автоматических систем liquid handling systems требованиям вашей лаборатории.

Для чего нужна  
автоматизация  
работы  
лаборатории?



[www.eppendorf.com/  
choose-a-robot](http://www.eppendorf.com/choose-a-robot)

## Автоматические рабочие станции для пипетирования

Повышайте точность и правильность пипетирования с помощью семейства роботизированных устройств для работы с жидкостями eMotion, которые идеально подходят для выполнения анализов в области молекулярной биологии с низкой, средней и высокой пропускной способностью. Наши автоматические устройства для работы с жидкостями помогут сэкономить время и повысить воспроизводимость результатов.

Методы анализа в области молекулярной биологии и геномных процессов — это наша специализация. Мы предлагаем простые в использовании, но мощные автоматизированные решения для проведения PCR и qPCR, разделения нуклеиновых кислот и подготовки библиотеки Next Generation Sequencing (NGS).

Автоматизируйте  
ваш  
производственный  
процесс NGS!



[www.eppendorf.com/  
ngsmadeeasy/](http://www.eppendorf.com/ngsmadeeasy/)

Получите полную информацию о портфолио решений Eppendorf для автоматизации процессов!  
Посетите наш онлайн магазин и ознакомьтесь с информацией о продуктах!

[www.eppendorf.com/automation-portfolio](http://www.eppendorf.com/automation-portfolio)



### Расходные материалы и принадлежности для автоматического пипетирования

Будьте уверены в максимальной эффективности ваших рабочих процессов с нашими принадлежностями для пипетирования eрT.I.P.S.® Motion, предназначенными для использования с рабочими станциями eрMotion. Все предлагаемые нами расходные материалы для работы с жидкостями имеют разные классы чистоты и производятся со строгим соблюдением требований стандартов ISO.

Оптимизируйте процессы работы с жидкостями с помощью принадлежностей, предназначенных для использования с рабочими станциями eрMotion. Эти принадлежности расширяют функциональные возможности роботизированных устройств для работы с жидкостями и позволяют автоматизировать еще больше протоколов для непрерывной работы с пробами.



# Наше портфолио – ваш выбор



Модель	epMotion® 96/epMotion® 96xl с двухпозиционным регулятором	epMotion® 5070
Стр.	84	85
Габариты (Ш × Г × В)	22,9 × 45,7 × 53,3 см / 9 × 18 × 21 дюймов	65 × 48 × 63 см / 26 × 19 × 25 дюймов
Вес без принадлежностей	19 кг / 42 фунт./20 кг / 44 фунт.	45 кг / 99,2 фунт.
Макс. потребление электроэнергии	175 Вт	150 Вт
Электропитание	100 – 240 В ±10 %, 50 – 60 Гц ±5 %	100 – 240 В ±10 %, 50 – 60 Гц ±5 %
Оптический конфокальный инфракрасный детектор	Механический датчик для проверки соответствия размера наконечника	Бесконтактное распознавание уровня жидкости, лабораторных принадлежностей, типа и количества наконечников
Позиции стандарта SLAS/ANSI	1/2	4
Диапазон объема	0,5 – 300 мкл/5 – 1 000 мкл	0,2 мкл – 1 мл
Случайная погрешность измерения (X, Y, Z)		±0,1 мм
Систематическая погрешность измерения		±0,3 мм
Дозирующий модуль <sup>1)2)</sup>		
Случайная погрешность измерения (1 мкл)		≤ 3 %
Систематическая погрешность измерения (1 мкл)		±5 %
Случайная погрешность измерения (50 мкл)		≤ 0,4 %
Систематическая погрешность измерения (50 мкл)		±1,2 %
Случайная погрешность измерения (1 000 мкл)		≤ 0,15 %
Систематическая погрешность измерения (1 000 мкл)		±0,7 %
Тип пипетирования	Система воздушного вытеснения	Система воздушного вытеснения
Опция захвата	нет	нет
Термомодуль		
Термомодуль в наличии?	нет	нет
Скорость охлаждения	–	–
Скорость нагревания	–	–
Возможность модернизации ThermoMixer Eppendorf ThermoMixer®	нет	нет
Макс. загрузка	–	–
Продолжительность перемешивания	–	–
Скорость	–	–
Диапазон температур	–	–
Магнитная сепарация	нет	нет
Вакуумное разделение	нет	нет
Автоматическая замена инструмента	–	2 инструмента
Опция УФ-излучения/фильтра HEPA	нет	нет

<sup>1)</sup> в режиме пипетирования, без предварительного смачивания, с дистиллированной водой, при 20 °C <sup>2)</sup> О параметрах пипетирования см. в указании по применению Eppendorf 168



Получите полную информацию о портфолио решений Eppendorf для автоматизации процессов!  
Посетите наш онлайн магазин и ознакомьтесь с информацией о продуктах!

[eppendorf.com/eshop](http://eppendorf.com/eshop)

[www.eppendorf.com/automation-portfolio](http://www.eppendorf.com/automation-portfolio)





### epMotion® 5070 Решение для ПЦР

<b>85</b>
65 × 48 × 63 см / 26 × 19 × 25 дюймов
45 кг / 99,2 фунт,
150 Вт
100 – 240 В ±10 %, 50 – 60 Гц ±5 %
Бесконтактное распознавание уровня жидкости, лабораторных принадлежностей, типа и количества наконечников
4
0,2 мкл – 1 мл
±0,1 мм
±0,3 мм
≤ 3 %
±5 %
≤0,4 %
±1,2 %
≤0,15 %
±0,7 %
Система воздушного вытеснения
нет
нет
–
–
нет
–
–
–
нет
нет
2 инструмента
нет

### epMotion® 5073l

<b>85</b>
65 × 61 × 67 см / 26 × 24 × 27 дюймов
50 кг / 110,2 фунт,
600 Вт
100 – 240 В ±10 %, 50 – 60 Гц ±5 %
Бесконтактное распознавание уровня жидкости, лабораторных принадлежностей, типа и количества наконечников
6
0,2 мкл – 1 мл
±0,1 мм
±0,3 мм
≤ 3 %
±5 %
≤0,4 %
±1,2 %
≤0,15 %
±0,7 %
Система воздушного вытеснения
да
макс. 1
4 °С/мин
9 °С/мин
нет
–
–
–
–
с магнитным планшетом и захватом
нет
3 инструмента и захват
да

### epMotion® 5073t

<b>86</b>
65 × 61 × 77 см / 26 × 24 × 30 дюймов
57 кг / 125,6 фунт,
600 Вт
100 – 240 В ±10 %, 50 – 60 Гц ±5 %
Бесконтактное распознавание уровня жидкости, лабораторных принадлежностей, типа и количества наконечников
0,2 мкл – 1 мл
±0,3 мм
≤ 3 %
±5 %
≤0,4 %
±1,2 %
≤0,15 %
±0,7 %
Система воздушного вытеснения
да
нет
–
–
вкл.
1 000 г
5 с – 120 мин
300 – 2 000 об/мин
От температуры на 15 °С ниже комнатной до 95 °С
с магнитным планшетом и захватом
нет
3 инструмента и захват
да

# Наше портфолио – ваш выбор



Модель	epMotion® 5075I	epMotion® 5075v
Стр.	86	87
Габариты (Ш × Г × В)	107 × 61 × 67 см / 43 × 24 × 27 дюймов	107 × 61 × 67 см / 43 × 24 × 27 дюймов
Вес без принадлежностей	85 кг / 187,4 фунт,	86 кг / 189,6 фунт,
Макс. потребление электроэнергии	700 Вт	700 Вт
Электропитание	100 – 240 В ±10 %, 50 – 60 Гц ±5 %	100 – 240 В ±10 %, 50 – 60 Гц ±5 %
Оптический конфокальный инфракрасный детектор	Бесконтактное распознавание уровня жидкости, лабораторных принадлежностей, типа и количества наконечников	Бесконтактное распознавание уровня жидкости, лабораторных принадлежностей, типа и количества наконечников
Позиции стандарта SLAS/ANSI	15	12
Диапазон объема	0,2 мкл – 1 мл	0,2 мкл – 1 мл
Случайная погрешность измерения (X, Y, Z)	±0,1 мм	±0,1 мм
Систематическая погрешность измерения Дозирующий модуль <sup>1)2)</sup>	±0,3 мм	±0,3 мм
Случайная погрешность измерения (1 мкл)	≤ 3 %	≤ 3 %
Систематическая погрешность измерения (1 мкл)	±5 %	±5 %
Случайная погрешность измерения (50 мкл)	≤0,4 %	≤0,4 %
Систематическая погрешность измерения (50 мкл)	±1,2 %	±1,2 %
Случайная погрешность измерения (1 000 мкл)	≤0,15 %	≤0,15 %
Систематическая погрешность измерения (1 000 мкл)	±0,7 %	±0,7 %
Тип пипетирования	Система воздушного вытеснения	Система воздушного вытеснения
Опция захвата	да	вкл.
Термомодуль		
Термомодуль в наличии?	макс. 3	макс. 3
Скорость охлаждения	4 °C/мин	4 °C/мин
Скорость нагревания	9 °C/мин	9 °C/мин
Возможность модернизации ThermoMixer	да	да
Вакуумный блок		
Макс. выход вакуума	–	35 нл/мин
Магнитная сепарация	с магнитным планшетом и захватом	с магнитным планшетом и захватом
Вакуумное разделение	нет	да
Автоматическая замена инструмента	4 инструмента и захват	4 инструмента и захват
Опция УФ-излучения/фильтра HEPA	да	да

<sup>1)</sup> в режиме пипетирования, без предварительного смачивания, с дистиллированной водой, при 20 °C <sup>2)</sup> О параметрах пипетирования см. в указании по применению Eppendorf 168



Получите полную информацию о портфолио решений Eppendorf для автоматизации процессов!  
Посетите наш онлайн магазин и ознакомьтесь с информацией о продуктах!

[eppendorf.com/eshop](http://eppendorf.com/eshop)

[www.eppendorf.com/automation-portfolio](http://www.eppendorf.com/automation-portfolio)





**epMotion® 5075vt**

<b>87</b>
107 × 61 × 67 см / 43 × 24 × 27 дюймов
90 кг / 198,4 фунт,
700 Вт
100 – 240 В ±10 %, 50 – 60 Гц ±5 %
Бесконтактное распознавание уровня жидкости, лабораторных принадлежностей, типа и количества наконечников
12
0,2 мкл – 1 мл
±0,1 мм
±0,3 мм

≤ 3 %

±5 %

≤0,4 %

±1,2 %

≤0,15 %

±0,7 %

Система воздушного вытеснения  
вкл.

макс. 2

4 °C/мин

9 °C/мин

вкл.

35 нл/мин

с магнитным планшетом и захватом

да

4 инструмента и захват

да

**epMotion® 5075t**

<b>87</b>
107 × 61 × 67 см / 43 × 24 × 27 дюймов
87 кг / 191,8 фунт,
700 Вт
100 – 240 В ±10 %, 50 – 60 Гц ±5 %
Бесконтактное распознавание уровня жидкости, лабораторных принадлежностей, типа и количества наконечников
14.5
0,2 мкл – 1 мл
±0,1 мм
±0,3 мм

≤ 3 %

±5 %

≤0,4 %

±1,2 %

≤0,15 %

±0,7 %

Система воздушного вытеснения  
да

макс. 2

4 °C/мин

9 °C/мин

вкл.

–

с магнитным планшетом и захватом

нет

4 инструмента и захват

да

**epMotion® 5075t NGS solution**

<b>88</b>
107 × 61 × 77 см / 43 × 24 × 30 дюймов
87 кг / 191,8 фунт,
700 Вт
100 – 240 В ±10 %, 50 – 60 Гц ±5 %
Бесконтактное распознавание уровня жидкости, лабораторных принадлежностей, типа и количества наконечников
14.5
0,2 мкл – 1 мл
±0,1 мм
±0,3 мм

≤ 3 %

±5 %

≤0,4 %

±1,2 %

≤0,15 %

±0,7 %

Система воздушного вытеснения  
да

макс. 2

4 °C/мин

9 °C/мин

вкл.

–

с магнитным планшетом и захватом

нет

4 инструмента и захват

да

## Автоматическое пипетирование

# epMotion® 5073t NGS Solution

### Описание

epMotion 5073t NGS solution содержит все необходимое для начала автоматизированной подготовки библиотеки NGS для макс. 24 проб. Система предоставляет возможность автоматической работы с жидкостями и уникальные программные функции, а также принадлежности и высококачественные расходные материалы, необходимые для надежной подготовки библиотеки NGS с пропускной способностью от низкой до средней. Автоматизируя подготовку библиотеки NGS с помощью epMotion 5073t, вы повышаете воспроизводимость и уменьшаете

количество ошибок пипетирования, что, в свою очередь, улучшает качество ваших экспериментальных данных. Простое выполнение работ с жидкостями с помощью настольного ПК MultiCon с ОС Windows 10. Интуитивный программный интерфейс обеспечивает высокую скорость и адаптивность внедрения методов, а встроенный Eppendorf ThermoMixer® позволяет выполнять предшествующие этапы разделения нуклеиновых кислот. Экономьте драгоценное время для выполнения других лабораторных задач и анализа данных.



### Характеристики изделия

- > До 24 проб для подготовки библиотеки NGS с минимальным вмешательством пользователя
- > Наличие трех дозирующих модулей позволяет выполнять подготовку библиотеки NGS без перерывов
- > Устройства TipHolder 73 и Gripper Tower позволяют использовать 5 x 96 наконечников всего на двух позициях в соответствии со стандартами ANSI/SLAS

### Области применения

- > Перенос пробы или реагента
- > Регулировка температуры и смешивание
- > Проведение анализов
- > Выделение нуклеиновых кислот
- > Серийное разведение, отбор отдельных клеток и нормализация
- > Подготовка библиотек для секвенирования нового поколения (NGS)



Ваше компактное  
решение NGS!

Используйте QR-код.  
[www.eppendorf.com/ngscompact](http://www.eppendorf.com/ngscompact)



Работа с  
частицами в NGS.

Используйте QR-код.  
[www.eppendorf.com/stay-informed-beads](http://www.eppendorf.com/stay-informed-beads)



#### Информация для заказа

##### Описание

eMotion® 5073t NGS solution, MultiCon PC, 3 инструмента, захват, специальные принадлежности и расходные материалы для NGS, пакеты для отходов и держатель, 100 – 240 В ±10 %/50 – 60 Гц ±5 % (EU/AU/CN/GB/US), 0,2 мкл – 1 мл

##### Номер для заказа

5073 000 978

## Автоматическое пипетирование

## epMotion® 96 и 96xl

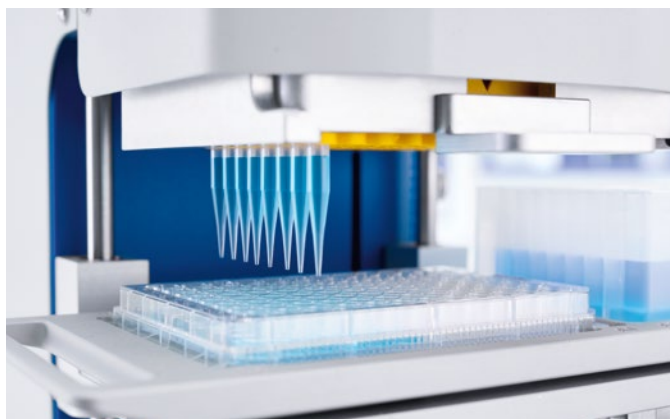
**Описание**

Eppendorf epMotion 96 является полуавтоматическим 96-луночным многоканальным электронным дозатором, обеспечивающим быструю и точную работу с микропланшетом. Это легкая в использовании система для лабораторного стола, обеспечивающая точное пипетирование в планшеты на 96 и 384 лунки. Не внося каких-либо изменений в систему, с ней можно удобно работать с большим диапазоном объема от 0,5 до 300 мкл в различных сферах применения. Эргономичная конструкция и интуитивно понятное управление делает epMotion 96 ценным прибором для лабораторий, где требуется быстрая и точная работа с жидкостями в формате на 96 лунок.

**Характеристики изделия**

- > От 0,5 до 300 мкл или от 5 до 1 000 мкл в одной системе
- > Электронное дозирование с синхронным движением 96-канального поршня увеличивает точность и воспроизводимость результатов
- > Функция автоматического распознавания размера наконечника

epMotion 96  
in motion!



[www.eppendorf.com/  
epM96-in-motion](http://www.eppendorf.com/epM96-in-motion)

**Информация для заказа****Описание**

epMotion® 96, 96-канальн., полуавтоматический электронный дозатор для параллельной работы с планшетом по 96 каналам, 100 – 240 В ±10 %/50 – 60 Гц ±5 % (EU), 0,5 – 300 мкл

**Номер для заказа**

5069 000 012

epMotion® 96 с двухпозиционным регулятором, 96-канальн., с 2-позиционным толкателем, полуавтоматический электронный дозатор для параллельной работы с планшетом по 96 каналам, 100 – 240 В ±10 %/50 – 60 Гц ±5 % (EU), 0,5 – 300 мкл

5069 000 110

epMotion® 96xl, 96-канальн., полуавтоматический электронный дозатор для параллельной работы с планшетом по 96 каналам, 100 – 240 В ±10 %/50 – 60 Гц ±5 % (EU), 5 – 1 000 мкл

5069 000 217

epMotion® 96xl с двухпозиционным регулятором, 96-канальн., полуавтоматический электронный дозатор для параллельной работы с планшетом по 96 каналам, 100 – 240 В ±10 %/50 – 60 Гц ±5 % (EU), 5 – 1 000 мкл

5069 000 314

## epMotion® 5070/5070 PCR Solution



### Описание

Инновационная система epMotion 5070 — это самое компактное решение из семейства epMotion для точного и воспроизводимого автоматического пипетирования. С 4 позициями для рабочего стола эта система идеально подходит для выполнения стандартных задач. Система 5070 PCR solution поставляется в комплекте со всеми принадлежностями, необходимыми для беспрепятственного выполнения PCR и qPCR. Больше ничто не помешает вам автоматически получать воспроизводимые результаты пипетирования.

### Характеристики изделия

- > 4 позиции на рабочем столе стандарта ANSI/SLAS и неограниченное количество виртуальных позиций
- > Максимальная точность пипетирования объемов от 0,2 до 1 000 мкл
- > Калиброванные одноканальные и восьмиканальные дозирующие модули

### Информация для заказа

Описание	Номер для заказа
epMotion® 5070 MultiCon, полностью закрытый корпус, система вкл. MultiCon, программное обеспечение epBlue, клавиатуру, мышь, коробку для отходов, 100 – 240 В ±10 %/50 – 60 Гц ±5 % (EU), 0,2 мкл – 1 мл	5070 000 282
epMotion® 5070 MultiCon PCR solution, вкл. ПК MultiCon, дозирующий модуль (TS 50), специальные принадлежности для ПЦР, 100 – 240 В ±10 %/50 – 60 Гц ±5 % (EU/AU/CN/GB/US), 0,2 мкл – 1 мл	5070 000 948

## epMotion® 5073l



### Описание

Больше не нужно тратить ценное время на сложные процедуры обработки жидкостей, если у вас есть автоматическая система для работы с жидкостями epMotion 5073l, которая обеспечит высокую скорость, точность и воспроизводимость проведения ПЦР. Система epMotion 5073l идеально подходит для выполнения PCR и real-time PCR (кПЦР) средней пропускной способности, нормализации ДНК/РНК, отбора отдельных клеток, серийного разведения и реформатирования, помогая выполнять процедуры пипетирования максимально просто и эффективно.

### Характеристики изделия

- > 6 позиций для микропланшетов стандарта ANSI/SLAS
- > Вспомогательное программное обеспечение для легкого, пошагового программирования
- > Оптический сенсор<sup>1)</sup> для распознавания жидкостей, лабораторных принадлежностей, наконечников

<sup>1)</sup> US patent 6,819,437 B2

### Информация для заказа

Описание	Номер для заказа
epMotion® 5073l MultiCon, полностью закрытый корпус, система вкл. MultiCon, программное обеспечение epBlue, клавиатуру, мышь, пакеты для отходов и держатель, 100 – 240 В ±10 %/50 – 60 Гц ±5 % (EU), 0,2 мкл – 1 мл	5073 000 590

## Автоматическое пипетирование

## epMotion® 5073t

**Описание**

Автоматическая система работы с жидкостями epMotion 5073t позволяет быстро и эффективно выполнять процедуру разделения нуклеиновых кислот (NAP) для проб в количестве от 1 до 24. Она также идеально подходит для автоматизации более сложных и затратных по времени работ с жидкостями, таких как экстракция ДНК/РНК. Экономьте время и повышайте производительность с системой epMotion 5073t!

**Характеристики изделия**

- > 6 позиций для микропланшетов стандарта ANSI/SLAS
- > Интуитивно понятное программное обеспечение с функцией “перетаскивания” с помощью мыши
- > Оптический сенсор <sup>1)</sup> для распознавания жидкостей, лабораторных принадлежностей, наконечников

<sup>1)</sup> Патент США 6,819,437 B2

**Информация для заказа****Описание**

epMotion® 5073t, полностью закрытый корпус, система вкл. MultiCon, Eppendorf ThermoMixer®, программное обеспечение epBlue, клавиатуру, мышь, пакеты для отходов и держатель, 100 – 240 В ±10 %/50 – 60 Гц ±5 % (EU/AU/CN/GB/US), 0,2 мкл – 1 мл

**Номер для заказа**

5073 000 345

## epMotion® 5075l

**Описание**

Не утомляйте себя сложным процессом пипетирования вручную, если у вас есть автоматическая система для работы с жидкостями, обеспечивающая высокую скорость, точность и воспроизводимость подготовки планшетов для PCR, epMotion 5075l. epMotion 5075l может быть установлена на рабочем столе в 15 разных положениях и отлично подходит для высокопроизводительной подготовки планшетов для ПЦР или ПЦР в реальном времени (кПЦР), нормализации ДНК/РНК, отбора отдельных клеток, серийного разведения, реформатирования и иммунологического анализа. Забудьте про изнурительное пипетирование вручную!

**Характеристики изделия**

- > 15 позиций рабочего стола стандарта ANSI/SLAS
- > Максимальная точность пипетирования объемов от 0,2 до 1 000 мкл
- > Автоматическая замена всех инструментов (захвата, 1- и 8-канальных дозирующих модулей)

**Информация для заказа****Описание**

epMotion® 5075l, основное устройство вкл. программное обеспечение epBlue, мышь, коробку для отходов, 100 – 240 В ±10 %/50 – 60 Гц ±5 % (EU/AU/CN/GB/US), 0,2 мкл – 1 мл

**Номер для заказа**

5075 000 301

## epMotion® 5075t



### Описание

Автоматическая система работы с жидкостями epMotion 5075t позволяет быстро и эффективно выполнять высокопроизводительное разделение нуклеиновых кислот (NAP) с использованием магнитных частиц. Она также идеально подходит для автоматизации более сложных и затратных по времени задач обработки жидкостей, таких как экстракция ДНК/РНК, подготовка библиотеки NGS и ИФА. Экономьте время и повышайте производительность результатов с системой epMotion 5075t!

### Характеристики изделия

- > Аналогично 5075I, plus
- > Встроенный Eppendorf ThermoMixer с технологией <sup>2D</sup>Mix-Control
- > Диапазон регулирования температур от 15 °C ниже комнатной температуры до 95 °C

### Информация для заказа

#### Описание

epMotion® 5075t, основное устройство вкл. программное обеспечение Eppendorf ThermoMixer®, epBlue, мышь, коробку для отходов, 100 – 240 В ±10 %/50 – 60 Гц ±5 %, 0,2 мкл – 1 мл

#### Номер для заказа

5075 000 302

## epMotion® 5075v/5075vt



### Описание

Такие сложные процедуры, как разделение нуклеиновых кислот или твердофазная экстракция, не должны привязывать вас к рабочему столу. Благодаря встроенной функции вакуумной фильтрации и комбинированной функции перемешивания и регулировки температуры (только в 5075vt) устройства epMotion 5075v и epMotion 5075vt обеспечивают возможность полной автоматизации сложных протоколов разделения и экстракции. Повысьте производительность вашей лаборатории и освободите время для выполнения других задач!

### Характеристики изделия

- > Аналогично 5075I
- > 12 позиций для рабочего стола в соответствии со стандартом SLAS/ANSI, включая устройство ThermoMixer (для 5075vt)
- > Встроенный вакуумный насос — бесшумная работа, нет необходимости обслуживать трубки, проводку или резервуары

### Информация для заказа

#### Описание

epMotion® 5075v, основное устройство состоит из вакуумной системы, захвата, вакуумной рамки 2, держателя вакуумной рамки, программного обеспечения epBlue, мыши, коробки для отходов, 100 – 240 В ±10 %/50 – 60 Гц ±5 %, 0,2 мкл – 1 мл

#### Номер для заказа

5075 000 303

epMotion® 5075vt, основное устройство состоит из вакуумной системы, захвата, вакуумной рамки 2, держателя вакуумной рамки, Eppendorf ThermoMixer®, программного обеспечения epBlue, мыши, коробки для отходов, 100 – 240 В ±10 %/50 – 60 Гц ±5 %, 0,2 мкл – 1 мл

5075 000 304

# epMotion® 5075t NGS Solution



## Описание

Автоматическая подготовка библиотеки для NGS уменьшает вероятность ошибок пипетирования, обеспечивает воспроизводимые результаты и повышает производительность вашей лаборатории. Система epMotion 5075t NGS solution оснащена всем необходимым для надежной, точной и достоверной автоматической подготовки библиотеки NGS и обеспечивает максимальную адаптивность наборов принадлежностей для NGS. Система epMotion 5075t NGS — это идеальное решение для высокопроизводительных и сложных процессов NGS, благодаря которому вы сможете быстро получать воспроизводимые результаты NGS и забыть про трудоемкое выполнение производственных процессов вручную.

## Характеристики изделия

- > Аналогично 5075t, plus
- > Широкий спектр доказавших свою эффективность методов NGS, подтвержденных как производителями, так и заказчиками, обеспечивает получение результатов, сравнимых с результатами, полученными при подготовке вручную, или даже превосходящих их по качеству
- > Интеллектуальная система выбора инструмента автоматически определяет, какой именно инструмент (одноканальный или 8-канальный) следует использовать для наиболее быстрого выполнения рабочего цикла – идеальное решение, если номера проб часто меняются или не кратны 8

epMotion 5075  
in motion!

Используйте QR-код.

[ependorf.com/epM5075-in-motion](http://ependorf.com/epM5075-in-motion)



## Информация для заказа

Описание	Номер для заказа
epMotion® 5075t NGS solution, пакет с полностью закрытым корпусом, ПК MultiCon, расширенным набором функций 1, термомодулем C2, дозирующими модулями, специальными принадлежностями расходными материалами для секвенирования нового поколения (NGS) для запуска автоматической подготовки библиотеки, 100 – 240 В ±10 %/50 – 60 Гц ±5 % (EU/AU/CN/GB/US), 0,2 мкл – 1 мл	5075 000 962
epMotion® 5075tc NGS solution, пакет с функцией CleanCap, ПК MultiCon, расширенным набором функций 1, термомодулем C2, дозирующими модулями, специальными принадлежностями для секвенирования нового поколения (NGS), держателем пакета для отходов, специальными расходными материалами для секвенирования нового поколения (NGS) для запуска автоматической подготовки библиотеки, 100 – 240 В ±10 %/50 – 60 Гц ±5 % (EU/AU/CN/GB/US), 0,2 мкл – 1 мл	5075 000 963



## Наконечники eрT.I.P.S.<sup>®</sup> Motion как Reload System



### Описание

Комплексная интегрированная система пипетирования Eppendorf для автоматизации процессов eрT.I.P.S. Motion идеально совместима с нашей платформой eрMotion. В сочетании с принадлежностями TipHolder сменные штативы являются более экологичным решением.

### Информация для заказа

Описание	Номер для заказа
<b>Наконечники eрT.I.P.S.<sup>®</sup> Motion как Reload System, без фильтра</b>	
Eppendorf Quality, 10 мкл, 2 304 наконечн. (24 штатив. x 96 наконечн.)	0030 014 545
Eppendorf Quality, 50 мкл, 2 304 наконечн. (24 штатив. x 96 наконечн.)	0030 014 421
Eppendorf Quality, 300 мкл, 2 304 наконечн. (24 штатив. x 96 наконечн.)	0030 014 464
Eppendorf Quality, 1 000 мкл, 2 304 наконечн. (24 штатив. x 96 наконечн.)	0030 014 502
<b>Наконечники eрT.I.P.S.<sup>®</sup> Motion как Reload System, с фильтром</b>	
PCR clean, 10 мкл, 2 304 наконечн. (24 штатив. x 96 наконечн.)	0030 014 553
PCR clean, 50 мкл, 2 304 наконечн. (24 штатив. x 96 наконечн.)	0030 014 430
PCR clean, 300 мкл, 2 304 наконечн. (24 штатив. x 96 наконечн.)	0030 014 472
PCR clean, 1 000 мкл, 2 304 наконечн. (24 штатив. x 96 наконечн.)	0030 014 510
PCR clean и sterile, 10 мкл, 2 304 наконечн. (24 штатив. x 96 наконечн.)	0030 014 561
PCR clean и sterile, 50 мкл, 2 304 наконечн. (24 штатив. x 96 наконечн.)	0030 014 529
PCR clean и sterile, 300 мкл, 2 304 наконечн. (24 штатив. x 96 наконечн.)	0030 014 537
PCR clean и sterile, 1 000 мкл, 2 304 наконечн. (24 штатив. x 96 наконечн.)	0030 014 570
<b>TipHolder, для eрT.I.P.S.<sup>®</sup> Motion Reloads</b>	5075 751 399
<b>Зажим для eрT.I.P.S.<sup>®</sup> Motion Reloads</b>	5075 751 070
<b>Коробка для eрT.I.P.S.<sup>®</sup> Motion 1 000 мкл Reload</b>	0030 014 677
<b>Коробка для eрT.I.P.S.<sup>®</sup> Motion 10/50/300 мкл Reload</b>	0030 014 669

## Наконечники для дозатора eрT.I.P.S.<sup>®</sup> Motion



### Описание

Система Eppendorf Totally Integrated Pipetting System для автоматизации. Для стандартного пипетирования с высшей степенью точности важно наличие совершенной и автоматизированной системы наконечников. Наконечники для дозатора eрT.I.P.S. Motion идеально совместимы с нашей платформой eрMotion.

### Информация для заказа

Описание	Номер для заказа
<b>Наконечники для дозатора eрT.I.P.S.<sup>®</sup> Motion, без фильтра</b>	
Стерильно, 10 мкл, 960 наконечн. (10 штатив. x 96 наконечн.)	0030 015 185
Стерильно, 50 мкл, 960 наконечн. (10 штатив. x 96 наконечн.)	0030 015 207
Стерильно, 300 мкл, 960 наконечн. (10 штатив. x 96 наконечн.)	0030 015 223
Стерильно, 1 000 мкл, 960 наконечн. (10 штатив. x 96 наконечн.)	0030 015 240
Eppendorf Quality, 10 мкл, 960 наконечн. (10 штатив. x 96 наконечн.)	0030 014 383
Eppendorf Quality, 50 мкл, 960 наконечн. (10 штатив. x 96 наконечн.)	0030 014 405
Eppendorf Quality, 300 мкл, 960 наконечн. (10 штатив. x 96 наконечн.)	0030 014 448
Eppendorf Quality, 1 000 мкл, 960 наконечн. (10 штатив. x 96 наконечн.)	0030 014 480
<b>eрT.I.P.S.<sup>®</sup> Motion pipette tips, с фильтром</b>	
PCR clean и sterile, 10 мкл, 960 наконечн. (10 штатив. x 96 наконечн.)	0030 015 193
PCR clean и sterile, 50 мкл, 960 наконечн. (10 штатив. x 96 наконечн.)	0030 015 215
PCR clean и sterile, 300 мкл, 960 наконечн. (10 штатив. x 96 наконечн.)	0030 015 231
PCR clean и sterile, 1 000 мкл, 960 наконечн. (10 штатив. x 96 наконечн.)	0030 015 258
PCR clean, 10 мкл, 960 наконечн. (10 штатив. x 96 наконечн.)	0030 014 391
PCR clean, 50 мкл, 960 наконечн. (10 штатив. x 96 наконечн.)	0030 014 413
PCR clean, 300 мкл, 960 наконечн. (10 штатив. x 96 наконечн.)	0030 014 456
PCR clean, 1 000 мкл, 960 наконечн. (10 штатив. x 96 наконечн.)	0030 014 499
<b>Наконечники eрT.I.P.S.<sup>®</sup> Motion как SafeRack, без фильтра</b>	
Eppendorf Quality, 50 мкл, 960 наконечн. (10 штатив. x 96 наконечн.)	0030 014 600
Eppendorf Quality, 300 мкл, 960 наконечн. (10 штатив. x 96 наконечн.)	0030 014 626
Eppendorf Quality, 1 000 мкл, 960 наконечн. (10 штатив. x 96 наконечн.)	0030 014 642
<b>Наконечники eрT.I.P.S.<sup>®</sup> Motion как SafeRack, с фильтром</b>	
PCR clean, 50 мкл, 960 наконечн. (10 штатив. x 96 наконечн.)	0030 014 618
PCR clean, 300 мкл, 960 наконечн. (10 штатив. x 96 наконечн.)	0030 014 634
PCR clean, 1 000 мкл, 960 наконечн. (10 штатив. x 96 наконечн.)	0030 014 650

## Программное обеспечение

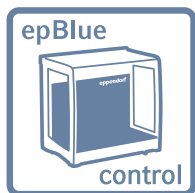

### Программное обеспечение для ПК eрBlue eрMotion®

- > Графический пользовательский интерфейс
- > Главное меню с непосредственным доступом к наиболее важным функциям
- > 3D-изображение рабочей станции и симуляция цикла



### Программное обеспечение eрBlue ID

- > Визуальное отслеживание процедуры сканирования
- > Автоматическая проверка рабочего стола
- > Сканирование отдельных пробирок и микропланшетов

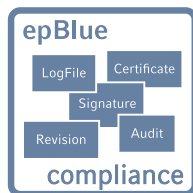

### Программное обеспечение eрBlue GxP

- > Полная электронная документация
- > Контроль доступа и управление пользовательскими уровнями
- > Аудиторский след и журнал регистрации



## Модернизация технического обеспечения приборов и ПО

### Информация для заказа

Описание	Номер для заказа
<b>Термомодуль</b> , термомодуль для нагрева или охлаждения (0 – 110 °С) термоадаптеров, термоблока и термостативов	5075 757 001
<b>Адаптер рабочей поверхности</b> , для подъема рабочего стола eрMotion® на 5,5 см, 4 фута	5070 752 001
<b>Модернизация технического обеспечения приборов и ПО</b> , Набор для модификации до MultiCon, преобразует eрMotion EasyCon в ПК контроллер. включает ПК, клавиатуру, мышь, программное обеспечение eрBlue, ПЦР и Prep assistant, кабели	5075 000 725
<b>Комплект для переоборудования CleanCap</b> , УФ-лампа и система фильтров HEPA для деконтаминации и очистки воздуха внутри системы, для переоборудования системы eрMotion 5073 (SN>7000) с версией eрBlue >40.7, доступен в виде опции	5073 001 333
<b>Программное обеспечение для работы со штрихкодами и отслеживания eрBlue ID</b> , вкл. ручной сканер штрихкодов, модульное расширение eрBlue для поддержки штрихкодов, вкл. ручной сканер штрихкодов с подставкой. Совместимость с eрBlue версии 40.1 и выше	5075 002 701
<b>Программное обеспечение eрBlue GxP</b> , для использования в поддерживающих производственных средах (согласно GLP, GMP, 21 CFR часть 11), в качестве варианта конфигурации для предварительной установленной версии eрMotion® MultiCon с версией eрBlue от 40.1 до 40.7, с программным обеспечением eрBlue GxP, соответствующим встроенным программным обеспечением, сертификатами	5075 002 728
<b>Редактор eрMotion® Editor 40</b> , компактный диск ПО с руководством, используемое для создания, редактирования и моделирования приложений на ПК, совместимо с eрBlue версии >40.x	5075 014 220
<b>Редактор eрMotion® Editor 40</b> , дополнительная лицензия программного обеспечения	5075 014 300
<b>Расширенный набор функций 1</b> , лицензия для дополнительных функций eрBlue: расчет количества проб; автоматический выбор инструмента; запуск по команде; уведомление по электронной почте, необходимо сервисное обслуживание и eрBlue >40.6	5075 000 964
<b>Расширенный набор функций 2</b> , лицензия для функции eрBlue: Нормализация, необходимо сервисное обслуживание и eрBlue 40.8 или более поздней версии	5075 000 981
<b>Набор для модификации 5075I</b> с термомиксером Eppendorf ThermoMixer® до версии 5075t (для приборов с серийным номером >4000)	5075 000 630
<b>Дополнительный планшет 5075I для TMX и VAC</b> , для заказа с 5075 000.620 и 5075 000.630 (для приборов с серийным номером >4000)	5075 000 640
<b>Плата расширения</b> , для поддержания рабочей поверхности стерильного бокса	5070 751 005
<b>УФ-экран контейнера для отходов 45 мм</b> , адаптер для установки в положение сброса отходов. Позволяет использовать УФ-излучение за счет увеличения возможности утилизации отходов. Держатель пакета для отходов не входит в комплект поставки.	5075 751 976
<b>УФ-экран контейнера для отходов 100 мм, вкл. адаптер</b> , адаптер для установки в положение сброса отходов. Позволяет использовать УФ-излучение за счет увеличения возможности утилизации отходов для систем eрMotion с подъемным рабочим столом (5,5 см, вкл. адаптер рабочей поверхности). Держатель пакета для отходов не входит в комплект поставки.	5075 751 992

## Дозирующие модули



### Описание

Дозирующие модули рабочих станций *epMotion* для работы с жидкостями являются высокоточными устройствами для пипетирования и дозирования широкого спектра жидкостей. Они поставляются в виде одноканальных и многоканальных инструментов и охватывают диапазон объемов от 0,2 до 1 000 мкл.

### Характеристики изделия

- > Максимальная точность дозирования от 200 нл до 1 000 мкл
- > Для различных типов жидкостей
- > 1- и 8-канальные дозирующие модули

### Информация для заказа

Описание	Номер для заказа
<b>Держатель для 6 дозирующих модулей</b>	5075 774 003
Захват, вкл. держатель, для переноса планшетов на рабочем столе и автоматического управления вакуумным насосом, дополнительный заказ стойки для захвата 5075 751 895 для 5073 с SN > 6000	5282 000 018
<b>TS 10 одноканальный дозирующий модуль</b> , 1-канальн., 0,2 – 10 мкл	5280 000 100
<b>Одноканальный дозирующий модуль TS 50</b> , 1-канальн., 1,0 – 50 мкл	5280 000 010
<b>Одноканальный дозирующий модуль TS 300</b> , 1-канальн., 20 – 300 мкл	5280 000 037
<b>Одноканальный дозирующий модуль TS 1000</b> , 1-канальн., 40 – 1 000 мкл	5280 000 053
<b>TM 10-8 восьмиканальный дозирующий модуль</b> , 8-канальн., 0,2 – 10 мкл	5280 000 304
<b>Восьмиканальный дозирующий модуль TM 50-8</b> , 8-канальн., 1,0 – 50 мкл	5280 000 215
<b>Восьмиканальный дозирующий модуль TM 300-8</b> , 8-канальн., 20 – 300 мкл	5280 000 231
<b>Восьмиканальный дозирующий модуль TM 1000-8</b> , 8-канальн., 40 – 1 000 мкл	5280 000 258
<b>Держатель для зажимного устройства</b>	5075 759 004

## Принадлежности *epMotion*® 96



### Описание

Принадлежности для *epMotion 96* и *epMotion 96xl* увеличивают вместимость планшетов и резервуаров. Дополнительные держатели и адаптеры позволяют с легкостью работать с 384-луночными планшетами.

### Информация для заказа

Описание	Номер для заказа
<b>Держатель для <i>epMotion</i>® 96</b>	5069 072 005
<b>Адаптер для 384-луночного планшета, для <i>epMotion</i>® 96</b>	5069 073 001
<b>Комплект для переоборудования двухпозиционного регулятора для <i>epMotion</i>® 96</b>	5069 074 008
Комплект уплотнительных колец, с сепаратором, лопастью, крючком, монтажным конусом, монтажным цилиндром	5069 858 505
<b>Комплект для переоборудования для двухпозиционного регулятора (шаг 4,5 мм)</b> , Включая пружину с постоянной жесткостью, экраны ( <i>epMotion 96</i> и <i>96xl</i> ), винты, направляющие и крепления ( <i>epMotion 96</i> , начиная с серийного номера 2008, все <i>epMotion 96xl</i> )	5069 878 506

## Автоматическое пипетирование

# epMotion® ReservoirRacks и модули



### Описание

Резервуары Eppendorf идеально подходят для хранения жидкостей объемом от 10 до 400 мл и для использования с одноканальными и многоканальными дозирующими модулями. Коническая форма резервуаров позволяет использовать весь объем жидкости практически без остатка. Кроме того, резервуары можно термостатировать внутри штативов для охлаждения или нагрева жидкостей.

Наши штативы для резервуаров подходят для пробирок различных размеров и позволяют регулировать температуру для защиты ценных проб или проведения реакций прямо внутри штатива для резервуаров.

### Информация для заказа

Описание	Номер для заказа
<b>ReservoirRack</b> , Для хранения резервуаров для реагентов объемом 10 мл, 30 мл и 100 мл. Можно хранить не более 7 резервуаров или модулей Reservoir Rack.	5075 754 002
<b>Переходные втулки</b> , для модификации штативов Thermorack 1,5/2,0 мл для использования с пробирками 0,5 мл, 25 шт.	5075 772 000
<b>Gripper Tower</b> , позволяет устанавливать лотки с наконечниками epT.I.P.S.® Motion Reload в позицию парковки захвата и удерживает захват, когда он не используется; только для использования с epMotion® 5073 с серийным номером 6000	5075 751 895
<b>Tip Tool</b> , инструмент исключительно для переноса наконечников epT.I.P.S.® Motion из штативов и лотков в модули ReservoirRack для наконечников, вкл. настенное крепление для безопасного хранения инструмента	5285 000 000
<b>Reservoir Rack Module NGS</b> , для использования с epMotion® ReservoirRacks, для распределения проб и реагентов для специфических применений NGS, место для 20 x пробирок ILMN, 4 x Eppendorf Tubes® 5.0 mL, 4 x Eppendorf Tubes 1,5 мл	5075 751 917
<b>Reservoir Rack Module PCR</b> , для использования с epMotion® ReservoirRacks, для распределения проб и реагентов для ПЦР, место для 48 x ПЦР-пробирок 0,2 мл, вкл. 2 x стрип-адаптера 0,2 мл, (в качестве альтернативы достаточно места для 16 пробирок с индексом и до 32 x ПЦР-пробирок 0,2 мл), 12 x Eppendorf Tubes 1,5/2.0 мл, 1 x пробиркой 5,0 мл	5075 751 933
<b>Reservoir Rack Module Tips</b> , для использования с epMotion® ReservoirRacks, для установки до 16 epT.I.P.S.® Motion на каждый модуль и до 7 модулей на каждый ReservoirRack (всего 112 наконечников), в наборе 7 модулей	5075 751 950
<b>TipHolder</b> , для epT.I.P.S.® Motion Reloads	5075 751 399
<b>TipHolder 73</b> , позволяет устанавливать лотки с наконечниками epT.I.P.S.® Motion Reload над штативом с наконечниками epT.I.P.S.® Motion и удваивает производительность наконечника в позиции, отвечающей требованиям ANSI/SLAS, многократное использование и возможность автоклавирувания, требуется версия epBlue 40.7 или выше	5075 751 879
<b>ReservoirRack Module TC</b> , для использования в epMotion® ReservoirRacks, термостатируемый, 8 x PCR пробирок 0,2 мл	5075 799 049
<b>ReservoirRack Module TC</b> , для использования в epMotion® ReservoirRacks, термостатируемый, 4 x пробирки Safe-Lock 0,5/1,5/2,0 мл	5075 799 081
<b>ReservoirRack Module TC</b> , для использования в epMotion® ReservoirRacks, термостатируемый, 4 x Eppendorf Tubes® 5.0 mL	5075 799 340
<b>ReservoirRack Module TC</b> , для использования в epMotion® ReservoirRacks, термостатируемый, 4 x пробирки Ø 12 мм	5075 799 103
<b>ReservoirRack Module TC</b> , для использования в epMotion® ReservoirRacks, термостатируемый, 4 x пробирки Ø 16 мм	5075 799 120
<b>ReservoirRack Module TC</b> , для использования в epMotion® ReservoirRacks, термостатируемый, 4 x пробирки Ø 17 мм	5075 799 162
<b>ReservoirRack Module TC</b> , для использования в epMotion® ReservoirRacks, термостатируемый, 2 x пробирки Ø 29 мм	5075 799 189
<b>ReservoirRack Module TC</b> , для использования в epMotion® ReservoirRacks, термостатируемый, 1 x резервуар объемом 10 мл	5075 799 421
<b>ReservoirRack Module TC</b> , для использования в epMotion® ReservoirRacks, термостатируемый, 1 x резервуар 30 мл	5075 799 146
<b>ReservoirRack Module TC</b> , для использования в epMotion® ReservoirRacks, термостатируемый, 1 x резервуар 100 мл	5075 799 260
<b>epMotion® reservoir 10 mL</b> , контейнер небольшой емкости для использования реагентов на станции epMotion®, может быть вставлен только в штатив для резервуаров; тест каждой партии, сертификат, 10 мл, PCR clean, 10 x 5 резервуаров в пакете, полипропилен	0030 126 521
<b>epMotion® reservoir 30 mL</b> , объемный контейнер для использования реагентов на станции epMotion®, может быть вставлен только в штатив для резервуаров; тест каждой партии, сертификат, 30 мл, PCR clean, 10 x 5 резервуаров в пакете, полипропилен	0030 126 505
<b>epMotion® reservoir 100 mL</b> , объемный контейнер для использования реагентов на станции epMotion®, может быть вставлен только в штатив для резервуаров; тест каждой партии, сертификат, 100 мл, PCR clean, 10 x 5 резервуаров в пакете, полипропилен	0030 126 513
<b>epMotion® reservoir 400 mL</b> , Объемные контейнеры для представления реагентов на epMotion®; проверка продукции по партиям, с сертификатом, 400 мл, PCR clean, 400 мл, 10 резервуаров в пакете, PCR clean, автоклавируемые, полипропилен, полипропилен	5075 751 364
<b>epMotion® reservoir 195 mL</b> , резервуар малого мертвого объема, отдельная лунка с 96 углублениями, PCR clean, 4 x 5 резервуара, 195 мл, полипропилен	0030 126 556

# Термоштативы eрMotion® Thermoracks и принадлежности для планшетов



## Описание

Термоштативы, термоблоки и термоадаптеры представляют собой универсальные решения для охлаждения или нагрева пробирок и планшетов различных форматов. Захват для планшетов и штативов позволяет автоматически осуществлять транспортировку и размещение на столе. Также доступен 96-луночный магнитный адаптер для процедур с использованием магнитных частиц, который позволяет полностью автоматизировать протоколы экстракции и разделения и/или подготовки библиотеки NGS с использованием различных наборов.

## Информация для заказа

Описание	Номер для заказа
Термоштатив СВ, для 384 стрипованных пробирок × 0,1 мл в Qiagen® Rotor-Gene®	5075 767 031
Магнитный адаптер Eppendorf Magnum FLX®, универсальный планшет с кольцевым магнитом для быстрого разделения с помощью магнитных частиц. Поддерживает большинство планшетов на 96 лунок (стандартные, для ПЦР, глубоколоночные)	5075 751 836
Термоштатив для ротора/пробирок, для пипетирования с контролем температуры с Qiagen® Rotor-Disc® 72/100 и 20 пробирок 1,5/2,0 мл	5075 751 526
Термоблок ПЦР 96 ОС, для контроля температуры и безопасного прокалывания запечатанных планшетов PCR с полуюбкой и регулировкой положения	5075 751 666
Термоадаптер для PCR (ПЦР), для контроля температуры в ПЦР-планшетах, 96 лунок, с юбкой	5075 787 008
Термоадаптер для PCR (ПЦР), для контроля температуры в ПЦР-планшетах, 384 лунки, с юбкой	5075 788 004
Термоадаптер Frosty, сочетание высотного адаптера и охладителя PCR-Cooler, для охлаждения ПЦР-планшетов skirted PCR	5075 789 000
Крышка для Thermorack Rotor/Tubes, с адаптером для установки крышки на рабочую станцию eрMotion®	5075 751 640
Термоблок DWP 2000, для 2 мл, глубоколоночные планшеты Eppendorf 96/2000	5075 751 330
Термоадаптер DWP 96, для Deepwell Plates 96/1000	5075 751 054
Термоадаптер LC для проб, для катриджа для проб MagNA Pure LC	5075 751 305
Термоштатив, для 24 пробирок Safe-Lock, термостатируемый, 0,5/1,5/2,0 мл	5075 769 000
Термоштатив, для 24 пробирок Safe-Lock, термостатируемый, 1,5/2,0 мл	5075 771 004
Термоштатив ТМХ, для 24 микропробирок Safe-Lock, 0,5 мл /1,5 мл /2,0 мл	5075 751 160
Термоштатив ТМХ, для 24 пробирок Safe-Lock, термостатируемый, 1,5/2,0 мл	5075 751 186
Термоштатив, на 24 криопробирки	5075 777 055
Термоблок для ПЦР, для регулировки температуры 96 пробирок объемом 0,2 мл или одного ПЦР-планшета на 96 лунок	5075 766 000
Термоблок для ПЦР, для регулировки температуры в ПЦР-планшетах с 384 лунками	5075 767 007
Термоадаптер для микропланшета 96/V/U, для крепления и регулировки температуры в микропланшетах Eppendorf с V- или U-образным дном	5075 751 577

## Автоматическое пипетирование

## Штативы для пробирок, адаптеры и вакуумные модули eрMotion®



## Описание

Штативы для пробирок разработаны специально для соответствующих размеров сосудов и, таким образом, обеспечивают оптимальную поддержку как пластиковых, так и стеклянных сосудов.

## Информация для заказа

Описание	Номер для заказа
<b>PrepRack для 24 пробирок Eppendorf Safe-Lock 2 мл, для выделения нуклеиновых кислот</b>	5073 751 006
<b>Штатив для одиночных пробирок, для пробирок Eppendorf, стеклянных или пластиковых пробирок, нельзя подвергать термостатированию</b>	
Ø 17 мм × 100 мм макс. длина	5075 761 009
Ø 17 мм × 60 мм макс. длина	5075 775 000
Ø 16 мм × 100 мм макс. длина	5075 760 002
Ø 16 мм × 60 мм макс. длина	5075 776 006
Ø 15 мм × 100 мм макс. длина	5075 792 028
Ø 15 мм × 60 мм макс. длина	5075 792 044
Ø 14 мм × 100 мм макс. длина	5075 792 001
Ø 14 мм × 60 мм макс. длина	5075 792 060
Ø 13 мм × 100 мм макс. длина	5075 762 005
Ø 13 мм × 60 мм макс. длина	5075 792 087
Ø 12 мм × 100 мм макс. длина	5075 763 001
Ø 12 мм × 60 мм макс. длина	5075 792 109
<b>Штатив, для 24 пробирок HPLC, Ø 12 мм × 40 мм макс. длина</b>	5075 792 125
<b>Штатив, для 96 пробирок с завинчивающейся крышкой, 1,5/2,0 мл</b>	5075 791 005
<b>Штатив для 24 пробирок, для 24 пробирок Safe-Lock, без регулировки температуры</b>	
0,5/1,5/2,0 мл	5075 751 453
1,5/2,0 мл	5075 751 275
<b>Крепление Vac, адаптер для Vac Frame</b>	5075 778 009
<b>Вакуумная крышка, крышка для вакуумного блока</b>	5075 779 005
<b>Силиконовый коврик для Vac Lid</b>	5075 793 008
<b>Вакуумная рамка 1, высота 16 мм, рекомендованы для фильтровальных планшетов 5Prime, Invitex</b>	5075 784 009
<b>Вакуумная рамка 2, высота 26 мм, рекомендуется для фильтровальных планшетов MACHERY NAGEL®, Promega® или Qiagen®</b>	5075 785 005
<b>Предохраняющий от загрязнений адаптер для планшетов, для вакуумных процессов с пенообразующими растворами в многолуночных планшетах, 10 шт. в наборе</b>	5075 794 004
<b>Вакуумная термокрышка</b>	5075 796 007
<b>Адаптер для планшета улавливания MN, для станции VAC</b>	5075 785 064
<b>Переходник для элюационного планшета, для обработки микропробирок в штативах</b>	5075 785 030
<b>Штатив Rack Smart, для крепления одного штатива с реакционными пробирками SmartCycler®</b>	5075 790 009
<b>Штатив LC 20 мкл/100 мкл, для макс. 96 × 20 мкл или 100 мкл LightCycler капилляров для использования с Centrifuge 5804/5804 R или 5810/5810 R и другими устройствами, 2 шт. в наборе</b>	5075 795 000
<b>Адаптер для штатива Covaris 12 × 8 стрипов, для штатива серий E на 12 мест, стрип с 8 microTUBE V2 фирмы Covaris PN 500444</b>	5075 751 801
<b>Штатив для пробирок ILMN, Штатив для отдельных пробирок, 40 × Ø 8,4 мм и 12 × Ø 11,2 мм, переносные, автоклавируемые</b>	5075 751 747

## Принадлежности для утилизации eрMotion®



### Описание

При пипетировании жидкостей образуются жидкие и твердые отходы. К твердым отходам в основном относятся наконечники для дозатора и пробирки. Чтобы правильно утилизировать оба вида отходов, мы предлагаем различные решения. Для сбора твердых отходов — пакеты или коробки, для сбора жидких отходов — специальные резервуары. Чтобы использовать пакеты для отходов большей емкости внутри рабочей станции eрMotion, необходимо слегка приподнять рабочую станцию с помощью адаптера рабочей поверхности (5070 752.001).

### Информация для заказа

Описание	Номер для заказа
Держатель пакета для отходов, для позиция сбрасывания eрMotion® 5070/5073/5075	5075 753 103
Контейнер для отходов с кольцом, для хранения использованных наконечников для дозаторов	5075 753 006
Емкость для жидких отходов 400 мл, для установки в держатель пакетов для отходов и контейнер для отходов eрMotion®, с крышкой, автоклавируемый, рабочий 400 мл	5075 751 720
Пакеты для биологически опасных отходов, для позиции сбрасывания eрMotion® 5070/5073/5075, объем до 7 л, идеально подходит для утилизации биологически опасных отходов, автоклавируемый, полипропилен, толщина 50 мкм, прозрачный, 50 пакетов	5075 751 763
Пакеты для отходов, для позиции сбрасывания eрMotion® 5070/5073/5075, объем до 7 л, идеально подходит для утилизации биологически опасных отходов, автоклавируемый, полипропилен, толщина 50 мкм, прозрачный, 50 пакетов	5075 751 780

## Адаптеры высоты eрMotion®



### Описание

При оптимизации протоколов и производственных процессов необходима регулировка высоты сосудов. Различные адаптеры высоты позволяют пользователям выравнивать лабораторное оборудование на рабочем столе для более быстрой обработки проб.

### Информация для заказа

Описание	Номер для заказа
Адаптер высоты eрMotion®, для выравнивания лабораторных принадлежностей, ускоряет обработку планшетов	
85 мм	5075 751 003
55 мм	5075 752 000
40 мм, для наконечников для пипеток	5075 755 009

# Контроль температуры и смешивания



В каждой лаборатории нужно нагревать, охлаждать и перемешивать пробы. Очистка и анализ нуклеиновых кислот или белков, исследования клеток или тканей, профилирование экспрессии – для всех этих задач нужен термощейкер.

Первое, о чем вы, наверное, подумаете при взгляде на термощейкер – это точность температуры. Мы подходим к точности поддержания температуры со всей серьезностью, и при выпуске проверяем каждое устройство индивидуально.

Эффективность смешивания гарантирована нашей проверенной технологией <sup>2D</sup>Mix-Control, обеспечивающей эффективное смешивание даже малых объемов проб. Если вам нужно просто эффективное смешивание без контроля температуры, идеальным выбором станет MixMate® – шейкер 3-in-1 – один прибор для vortex, планшетов и пробирок.

Кроме того, ваш термощейкер должен быть надежным, простым в использовании и универсальным. Вы сможете гибко использовать широкий спектр сосудов – 15 различных Eppendorf SmartBlock thermoblocks – от пробирок объемом 0,1 мл и планшетов до 50 мл Eppendorf conical tubes. Каждый SmartBlock имеет сертификат, подтверждающий точность температуры, и его можно легко прикрепить одной рукой к Eppendorf ThermoMixer® C или Eppendorf ThermoStat C. Если вам необходимы увеличенная вместимость и вторая температура для инкубации пробирок 1,5 мл, к вашим услугам SmartExtender – теперь трансформацию с тепловым шоком можно выполнять на одном устройстве.



Узнайте все о портфолио шейкеров Eppendorf!  
Посетите интернет-магазин и ознакомьтесь с ассортиментом!  
[www.eppendorf.com/mixer-portfolio](http://www.eppendorf.com/mixer-portfolio)





Для работы с клеточными линиями наш блок Eppendorf SmartBlock cryo thaw включает специальную программу бережного оттаивания флаконов с клеточными культурами и реагентов: он удобен, подходит для работы с несколькими флаконами одновременно, снижает риск загрязнения и обеспечивает воспроизводимость результатов.

Использование крышки ThermoTop®, нагревающей пробу сверху, защитит пробы от испарения и образования конденсата на крышке пробирки. Реакция происходит там, где это необходимо – внутри пробирки.

Простота программирования крайне важна. Для повышения эффективности работы каждое устройство снабжено клавишами предварительно заданных параметров, идеальных для перемешивания в сосудах, таких как планшеты PCR, а также предварительно заданной температуры, например, 37 °C или 95 °C.

Мы заботимся о вашей безопасности, поэтому все наши устройства снабжены изолирующим слоем, который не позволит вам обжечь пальцы. Все поверхности гладкие, без острых краев и легко поддаются чистке и дезинфекции.



Используйте Eppendorf ThermoMixer® C для нагревания, охлаждения и смешивания проб. Несколько Eppendorf SmartBlocks расширяют ваш арсенал сосудов от 384-well планшетов до 50 мл пробирок.



<sup>2D</sup>Mix-Control обеспечивает эффективное перемешивание даже малых объемов проб благодаря технологии широкого орбитального движения.

## Универсальность ThermoMixer

Используйте QR-код.

[www.eppendorf.com/mixer-versatility](http://www.eppendorf.com/mixer-versatility)



Загрузите брошюру шейкера с подробной информацией.

[www.eppendorf.com/mixer-brochure](http://www.eppendorf.com/mixer-brochure)



# Наше портфолио – ваш выбор



Модель	Eppendorf ThermoMixer® C	Eppendorf ThermoStat C	Eppendorf ThermoMixer® F0.5
Стр.	100	101	102
Таймер	от 5 с до 99:30 ч, непрерывно	от 5 с до 99:30 ч, непрерывно	–
Радиус обычного смешивания и смешивания в режиме вортекса	1,5 мм	–	1,5 мм
Орбита перемешивания	3 мм	–	3 мм
Частота перемешивания	300 – 3 000 об/мин <sup>1)</sup>	–	300 – 2 000 об/мин
Макс. скорость	3 000 об/мин <sup>1)</sup>	–	2 000 об/мин
Температурные настройки	1 °C/100 °C	-10 °C / 110 °C (110 °C при использовании SmartBlock 12 мм или криопробирки)	1 °C/100 °C
Диапазон температур	Мин.: от температуры на 15 °C <sup>1)</sup> ниже комнатной, макс.: 100 °C	Мин.: от температуры на 30 °C <sup>1)</sup> ниже комнатной, макс.: 110 °C (110 °C при использовании 12 мм и криоблока SmartBlocks)	Мин.: 4 °C выше комнатной температуры, макс.: 100 °C
Точность температуры	Макс. ±0,5 °C при температуре от 20 до 45 °C	Макс. ±0,5 °C при 20 – 45 °C <sup>1)</sup>	Макс. ±0,5 °C при температуре от 20 до 45 °C
Интерфейсы	USB-порт	USB-порт	USB-порт
Габариты (Ш × Г × В)	20,6 × 30,4 × 13,6 см / 8,1 × 12,0 × 5,4 дюймов	20,6 × 30,4 × 13,6 см / 8,1 × 11,9 × 5,3 дюймов	20,6 × 30,4 × 16,3 см / 8,1 × 1,9 × 6,4 дюймов
Вес без принадлежностей	6,3 кг / 13,9 фунт,	4,3 кг / 9,7 фунт,	6,2 кг / 13,6 фунт,
Электропитание	100 – 130 В/220 – 240 В, 50 – 60 Гц	100 – 130 В/220 – 240 В, 50 – 60 Гц	100 – 130 В/220 – 240 В, 50 – 60 Гц
Макс. потребление электроэнергии	200 Вт	200 Вт	200 Вт
Сфера применения изделия, кратко	> Нагрев > Охлаждение > Перемешивание > Возможность регулировки всех блоков SmartBlock	> Нагрев > Охлаждение > Возможность регулировки всех блоков SmartBlock	> Нагрев > Перемешивание > подходит только для пробирок 0,5 мл

<sup>1)</sup> в зависимости от типа используемого блока SmartBlock



**Eppendorf ThermoMixer® F1.5**

102
–
1,5 мм
3 мм
300 – 1 500 об/мин
1 500 об/мин
1 °C/100 °C
Мин.: 4 °C выше комнатной температуры, макс.: 100 °C
Макс. ±0,5 °C при температуре от 20 до 45 °C
USB-порт
20,6 × 30,4 × 17,0 см / 8,1 × 11,9 × 6,7 дюймов
6,3 кг / 13,9 фунт,
100 – 130 В/220 – 240 В, 50 – 60 Гц
200 Вт
> Нагрев
> Перемешивание
> подходит только для пробирок 1,5 мл

**Eppendorf ThermoMixer® F2.0**

102
–
1,5 мм
3 мм
300 – 1 500 об/мин
1 500 об/мин
1 °C/100 °C
Мин.: 4 °C выше комнатной температуры, макс.: 100 °C
Макс. ±0,5 °C при температуре от 20 до 45 °C
USB-порт
20,6 × 30,4 × 17,0 см / 8,1 × 11,9 × 6,7 дюймов
6,3 кг / 13,9 фунт,
100 – 130 В/220 – 240 В, 50 – 60 Гц
200 Вт
> Нагрев
> Перемешивание
> подходит только для пробирок 2 мл

**Eppendorf ThermoMixer® FP**

102
–
1,5 мм
3 мм
300 – 2 000 об/мин
2 000 об/мин
1 °C/100 °C
Мин.: 4 °C выше комнатной температуры, макс.: 100 °C
Макс. ±0,5 °C при температуре от 20 до 45 °C
USB-порт
20,6 × 30,4 × 16,4 см / 8,1 × 11,9 × 6,4 дюймов
6,1 кг / 13,4 фунт,
100 – 130 В/220 – 240 В, 50 – 60 Гц
200 Вт
> Нагрев
> Перемешивание
> подходит только для планшетов

**MixMate®**

103
15 с – 99:30 ч, непрерывно
1,5 мм
3 мм
300 – 3 000 об/мин
3 000 об/мин
–
–
–
17,0 × 23,0 × 13,0 см / 6,7 × 9,1 × 5,1 дюймов
4,2 кг / 9,2 фунт,
110 – 120 В/220 – 240 В, 50 – 60 Гц
40 Вт
> Перемешивание
> Перемешивание вихревым способом

## Eppendorf ThermoMixer® C

**Описание**

Eppendorf ThermoMixer C предназначен для нагрева, охлаждения и перемешивания с использованием практически любых пробирок в вашей лаборатории. Эффективное перемешивание проб выполняется по технологии <sup>2D</sup>Mix.

**Характеристики изделия**

- > Перемешивание, нагрев и охлаждение в одном модуле для еще большей универсальности
- > Все традиционные форматы пробирок и планшетов от 5 мкл до 50 мл в различных термоблоках Eppendorf SmartBlocks для стандартных областей применения
- > Идеально подходит для размораживания клеток с применением термоблока Eppendorf SmartBlock cryo thaw

**Информация для заказа****Описание**

Eppendorf ThermoMixer® C, базовая модель без термоблока, 220 – 240 В/50 – 60 Гц (EU)

**Номер для заказа**

5382 000 015

➤ Информация для заказа приборов для других величин напряжения указана на стр. 349 и далее

**Перемешивание проб объемом 50 мкл со скоростью 1 800 об/мин**

Competitor 1 мин



Субоптимальное перемешивание

Eppendorf <sup>2D</sup>Mix-Control 1 мин (MixMate®)

Надежное перемешивание проб

Eppendorf <sup>2D</sup>Mix-Control 1 мин (Eppendorf ThermoMixer®)

Надежное перемешивание проб

## Подробнее о ThermoMixer C

Используйте QR-код.

[www.eppendorf.com/ThermomixerC](http://www.eppendorf.com/ThermomixerC)



	Тип планшета	96-луночные планшеты	384-луночные планшеты
<b>Смешивание различных буферов</b>			
<b>Буфер с детергентом</b>	ПЦР	30 с 1800 об/мин	30 с 2800 об/мин
<b>Буфер без детергента</b>	ПЦР	1 мин 2000 об/мин	30 с 3000 об/мин
<b>Буфер с высокой концентрацией соли</b>	DWP	5 с 1400 об/мин	30 с 2000 об/мин
<b>Буфер с DMSO</b>	МТР	5 с 1100 об/мин	5 с 2000 об/мин
<b>Смешивание вязких жидкостей</b>			
<b>Геномная ДНК</b>	ПЦР	30 с 2000 об/мин	1 мин 3000 об/мин
<b>Ресуспендирование осадков</b>			
<b>Клеточная масса</b>	DWP	30 с	2 мин
<b>бактерий</b>		2000 об/мин	2000 об/мин

Термомиксер Eppendorf ThermoMixer C характеризуется высокой мощностью перемешивания, достаточной для решения даже непростых задач. Большинство проб эффективно перемешивается менее чем за одну минуту, при этом форма пробирок или характеристики проб не играют никакой роли. Для получения более подробной информации см. AppNote 130.

# Eppendorf ThermoStat C



Узнайте  
больше.

Используйте QR-код.  
[www.eppendorf.com/ThermostatC](http://www.eppendorf.com/ThermostatC)



**Идеальный прибор для точного задания и поддержания температур:** Eppendorf ThermoStat C предназначен для нагрева и охлаждения практически любых пробирок в вашей лаборатории. Во избежание избыточной конденсации небольших объемов мы рекомендуем решение Eppendorf ThermoTop (опция) – нагревающаяся крышка, оснащенная технологией *condens.protect*.

#### Характеристики изделия

- > Нагрев и активное охлаждение всех стандартных пробирок и планшетов объемом от 5 мкл до 50 мл для еще большей универсальности
- > Большой выбор Eppendorf SmartBlocks гарантирует удобство при работе с пробирками
- > Исключительная точность задания температуры для безопасной обработки проб

#### Информация для заказа

Описание	Номер для заказа
Eppendorf ThermoStat C, базовая модель без термоблока, 220 – 240 В/50 – 60 Гц (EU)	5383 000 019
ThermoTop®, с технологией <i>condens.protect</i>	5308 000 003
SmartExtender, 1,5 мл	5322 000 008

✎ Информация для заказа приборов для других величин напряжения указана на стр. 349 и далее

# Eppendorf ThermoMixer® F



## Характеристики изделия

- > Нагрев и смешивание в пробирках объемом 0,5/1,5/2,0 мл или планшетах (F0.5/F1.5/F2.0) (FP)
- > Эффективное смешивание с частотой до 1500 об/мин (F1.5/F2.0) или 2000 об/мин (F0.5/FP)
- > Исключительная технология <sup>2D</sup>Mix-Control способствует превосходному перемешиванию проб

Узнайте больше.



Используйте QR-код.

[www.eppendorf.com/ThermomixerF](http://www.eppendorf.com/ThermomixerF)

## Выполняете множество рутинных операций по смешиванию и нагреву?

Эти изделия являются идеальным выбором для перемешивания и нагрева при стандартных операциях. Eppendorf ThermoMixer F0.5/ F1.5/F2.0 и FP оснащены неподвижным блоком для пробирок объемом 0,5/1,5/2,0 мл и планшетов такого же объема. Использование нагревающейся крышки Eppendorf ThermoTop (опция) предотвращает образование конденсата в небольших пробирках.

## Информация для заказа

Описание	Номер для заказа
Eppendorf ThermoMixer® FP, с термоблоком для микропланшетов и глубоколоночных планшетов, включая крышку, 220 – 240 В/50 – 60 Гц (EU)	5385 000 016
Eppendorf ThermoMixer® F0.5, с термоблоком на 24 пробирки объемом 0,5 мл, 200 – 240 В/50 – 60 Гц (EU)	5386 000 010
Eppendorf ThermoMixer® F1.5, с термоблоком на 24 пробирки объемом 1,5 мл, 220 – 240 В/50 – 60 Гц (EU)	5384 000 012
Eppendorf ThermoMixer® F2.0, с термоблоком на 24 пробирки объемом 2 мл, 220 – 240 В/50 – 60 Гц (EU)	5387 000 013

✂ Информация для заказа приборов для других величин напряжения указана на стр. 349 и далее

# MixMate®



**Необходимо тщательное перемешивание?** Миксер 3-в-1 для планшетов, пробирок и перемешивания вихревым способом. Этот высокоскоростной инструмент обеспечивает полное смешивание ваших проб за считанные секунды. Исключительная <sup>2D</sup>Mix-Control позволяет оптимизировать смешивание с технологией anti-spill.

## Характеристики изделия

- > Высокоскоростной шейкер (до 3 000 об/мин) для быстрого и эффективного смешивания малых объемов во всех стандартных форматах пробирок до 50 мл
- > Технология <sup>2D</sup>Mix-Control (регулируемая орбита смешивания без вертикальных движений) для контролирования смешивания и получения воспроизводимых результатов за считанные секунды
- > Технология защиты от разбрызгивания Anti-spill для контролируемого смешивания без намочания крышки и перекрестной контаминации

Узнайте больше.

Используйте QR-код.  
[www.eppendorf.com/Mixmate](http://www.eppendorf.com/Mixmate)



	Тип планшета	96-луночные планшеты	384-луночные планшеты
<b>Смешивание различных буферов</b>			
<b>Буфер с детергентом</b>	ПЦР	15 с	45 с
		1 800 об/мин	2 800 об/мин
<b>Буфер без детергента</b>	ПЦР	30 с	30 с
		2 100 об/мин	3 000 об/мин
<b>Буфер с высокой концентрацией соли</b>	DWP	5 с	1 мин
		1 400 об/мин	2 000 об/мин
<b>Буфер с DMSO</b>	МТР	5 с	5 с
		1 100 об/мин	2 200 об/мин
<b>Смешивание вязких жидкостей</b>			
<b>Геномная ДНК</b>	ПЦР	30 с	45 с
		2 000 об/мин	3 000 об/мин
<b>Ресуспендирование осадков</b>			
<b>Клеточная масса бактерий</b>	DWP	30 с	3 мин
		2 000 об/мин	2 000 об/мин

MixMate характеризуется большой мощностью перемешивания, достаточной для проведения смешивания в самых сложных условиях. Большинство проб было эффективно перемешано менее чем за одну минуту, при этом форма пробирок и характеристики проб не играли никакой роли. Для получения более подробной информации см. AppNote 130.

## Информация для заказа

Описание	Номер для заказа
MixMate®, базовая модель без штатива для пробирок, 230 В/50 – 60 Гц (EU)	5353 000 510
Держатель для пробирок 0,5 мл, для 24 × 0,5 мл пробирок	5353 040 121
Держатель для пробирок 1,5/2 мл, для 24 × 1,5 мл или 2 мл пробирок	5353 040 130
Штатив для пробирок 5/15 мл, для 8 конических пробирок объемом 5/15 мл	5353 040 148
Штатив для пробирок 25/50 мл, для 4 конических пробирок объемом 25/50 мл	5353 040 156
Держатель для пробирок ПЦР96, для 96 ПЦР-пробирок × 0,2 мл, ПЦР-стрипов или одного 96-луночного ПЦР-планшета ×, с полужюбкой или без юбки	5353 040 113

✓ Информация для заказа приборов для других величин напряжения указана на стр. 349 и далее

## Контроль температуры и смешивания

### ThermoTop®

#### Неоднородные результаты ферментативной реакции после температурной инкубации?

Термокрышка ThermoTop, работающая по уникальной технологии *condens.protect*, надежно предотвращает образование конденсата на крышке и стенках пробирки. Ее можно использовать с Eppendorf ThermoMixer C/ Eppendorf ThermoStat C с SmartBlock plates и лабораторными пробирками объемом до 2 мл и термомиксером Eppendorf ThermoMixer F 0.5/F1.5/F2.0/FP.



#### Характеристики изделия

- > Эффективное и надежное предотвращение конденсации для безопасного нагрева проб
- > Гарантирует стабильные условия для оптимального протекания ферментативных реакций с вашими пробами
- > Беспроводное соединение с автоматическим распознаванием и удобная эксплуатация

#### Информация для заказа

Описание	Номер для заказа
ThermoTop®, с технологией <i>condens.protect</i>	5308 000 003

### SmartExtender

#### Нужна вторая температура или требуется больше места для этапов инкубации?

Eppendorf SmartExtender является удобным инструментом для инкубации, который можно легко использовать в качестве дополнения к SmartBlocks и Eppendorf ThermoMixer® C/F, а также Eppendorf ThermoStat C.



#### Характеристики изделия

- > Индивидуальная настройка температуры для выполнения параллельной процедуры
- > До 12 пробирок x 1,5 мл
- > Диапазон температур от 3 °C выше комнатной температуры до 110 °C

#### Информация для заказа

Описание	Номер для заказа
SmartExtender, 1,5 мл	5322 000 008

### IsoTherm-System®

Система IsoTherm-System является идеальным решением для безопасного охлаждения ваших проб в пробирках объемом 0,5 мл или 1,5/2,0 мл при температуре от -21 °C до 0 °C на протяжении всего рабочего процесса в лаборатории.



#### Информация для заказа

Описание	Номер для заказа
Стартовый набор IsoTherm-System®, включает IsoSafe, IsoRack, 0 °C IsoPack и -21 °C IsoPack для пробирок объемом 1,5/2,0 мл	3880 001 018
IsoPack и IsoRack в комплекте, включает один IsoPack и один IsoRack для пробирок объемом 1,5/2 мл, 0 °C	3880 001 166
для пробирок объемом 1,5/2 мл, -21 °C	3880 001 174



# Eppendorf SmartBlock

## Замена за считанные секунды.

Эти блоки SmartBlocks с индивидуальным сенсорным управлением наилучшим образом поддерживают точность и постоянство температуры. Гибкие термоблоки совместимы с основными видами лабораторных пробирок и позволяют выполнять широкий спектр работ – для использования с Eppendorf ThermoMixer® C (нагрев/охлаждение и перемешивание) и Eppendorf ThermoStat C (нагрев/охлаждение).



## Характеристики изделия

- > Оптимизированный дизайн блока способствует оптимальной теплопередаче к пробе для достижения отличных результатов
- > Калибровка каждого блока Eppendorf SmartBlock выполняется с помощью встроенных датчиков, что позволяет увеличить точность и однородность температуры
- > Точность температуры каждого блока Eppendorf SmartBlock проверена в процессе производства, и в комплект документов при поставке включен специальный сертификат с серийным номером

Блоки SmartBlock можно использовать только с устройствами ThermoMixer C и ThermoStat C

## Eppendorf SmartBlock для следующих пробирок:

- A. 24 лабораторные пробирки диаметром до 12 мм
- B. 8 × 15 мл конические пробирки
- C. 4 × 50 мл конические пробирки
- D. Глубоколуночные планшеты Eppendorf Deepwell Plates 96/500 мкл
- E. Глубоколуночные планшеты Eppendorf Deepwell Plates 96/1 000 мкл
- F. 24 × криопробирки
- G. 8 пробирок × Eppendorf Tubes® 5.0 mL
- H. Крышка для планшетов Eppendorf SmartBlock, PCR 96, PCR 384, DWP, 0,5 мл, 1,5 мл и 2,0 мл
- I. 384-луночные ПЦР-планшеты
- J. 96-луночные ПЦР-планшеты
- K. 24 пробирки × 0,5 мл
- L. 24 пробирки × 1,5 мл
- M. 24 пробирки × 2,0 мл
- N. Титрационные микропланшеты (MTP) и глубоколуночные планшеты
- O. 4 × 25 мл адаптер для SmartBlock 50 мл

Узнайте  
подробнее

Используйте QR-код.

[www.eppendorf.com/Smartblock](http://www.eppendorf.com/Smartblock)



## Информация для заказа

Описание	Номер для заказа
<b>Термоблок Eppendorf SmartBlock cryo thaw</b> , термоблок на 24 криопробирки, 1,5 мл – 2 мл, макс. наружный диаметр 12,7 мм, плоское основание. Replaces order no. 5367000025.	5318 000 001
<b>Eppendorf SmartBlock 0,5 mL</b> , термоблок на 24 пробирки, вкл. штатив для переноса, 0,5 мл	5361 000 031
<b>Eppendorf SmartBlock 1,5 mL</b> , термоблок на 24 пробирки, 1,5 мл, вкл. штатив для переноса, 1,5/2,0 мл	5360 000 038
<b>Eppendorf SmartBlock 2,0 mL</b> , термоблок на 24 пробирки, 2,0 мл, вкл. штатив для переноса, 1,5/2,0 мл	5362 000 035
<b>Eppendorf SmartBlock 5 mL</b> , термоблок на 8 Eppendorf Tubes® 5.0 mL, 8 × 5,0 мл пробирок	5309 000 007
<b>Eppendorf SmartBlock 15 mL</b> , термоблок для 8 конических пробирок 15 мл	5366 000 021
<b>Адаптер 25 мл для Eppendorf SmartBlock 50 мл</b> , Набор состоит из 4 адаптеров и инструмента для извлечения	5365 000 109
<b>Eppendorf SmartBlock 50 mL</b> , термоблок для 4 конических пробирок 50 мл	5365 000 028
<b>Eppendorf SmartBlock 12 mm</b> , Термоблок на 24 реакционные пробирки, диаметр до 12 мм, высота 35 мм – 76 мм	5364 000 024
<b>Eppendorf SmartBlock PCR 96</b> , Термоблок для ПЦР-планшетов 96, вкл. крышку	5306 000 006
<b>Блок Eppendorf SmartBlock PCR 384</b> , Термоблок для ПЦР-планшетов 384, вкл. крышку	5307 000 000
<b>Eppendorf SmartBlock DWP 500</b> , Термоблок для глубоколуночных планшетов Eppendorf 96/500 мкл, вкл. крышку	5316 000 004
<b>Eppendorf SmartBlock DWP 1000</b> , Термоблок для глубоколуночного планшета Eppendorf 96/1 000 мкл, вкл. крышку	5310 000 002
<b>Блок Eppendorf SmartBlock, для планшетов</b> , термоблок для микропланшетов и планшетов с глубокими лунками, вкл. крышку	5363 000 039
<b>Крышка, для Eppendorf ThermoMixer® F0.5/F1.5/F2.0 и FP</b> , для Eppendorf SmartBlock 0,5 – 2,0 мл, планшетов, PCR 96, PCR 384 и DWP	5363 000 233
<b>Штатив для переноса на 0,5 мл</b> , для блоков Eppendorf SmartBlock 0,5 мл	3880 000 305
<b>Штатив для переноса, 1,5/2,0 мл</b> , для блоков Eppendorf SmartBlock 1,5 мл и блоков Eppendorf SmartBlock 2,0 мл	3880 000 151

# Пробирки и планшеты

## Защитите ваши пробы



### Пробирки Eppendorf Tubes®

- > Изготавливаются из высококачественного первичного полипропилена (PP) без применения биоцидов, пластификаторов и латекса
- > В производстве используются оптимизированные тщательно отполированные формы без скользящих добавок, в частности олеаида, эрукаида, стеараида
- > Изготавливаются с применением красителей, не содержащих органических добавок и тяжелых металлов (относится к версиям с закручивающимися крышками и версиям янтарного цвета)
- > Спроектированы и изготовлены в соответствии со стандартами ISO 13485 и ISO 9001 и сертифицированной системой управления качеством
- > Полная прослеживаемость каждого изделия вплоть до партии материала

Как правило, в большинстве научных лабораторий используются одноразовые изделия из пластика. Для обеспечения высокой надежности и согласованности результатов экспериментов компания Eppendorf оптимизировала материалы и процессы, связанные с производством пробирок Eppendorf Tubes®, чтобы свести к минимуму риск интерференции. Влияние химических веществ, например, скользящих добавок, пластификаторов или биоцидов, выделяемых из пластиковых расходных материалов, все еще недооценивается в большинстве областей применения медико-биологических наук.

Тем не менее, все большее количество научных данных подтверждает, что эта гетерогенная группа химических веществ может оказывать существенное воздействие на результаты исследования и быть источником ошибок в различных системах анализа. Они замедляют испарение, искажают показания оптической плотности и приводят к некорректным результатам оценки количественных показателей ДНК. Некоторые из этих скользящих добавок также негативно влияют на результаты биологических испытаний, в частности исследований ферментной активности или связывания рецепторов.



### Эффективная защита от света в пробирках янтарного цвета

В лабораторных исследованиях часто используются различные светочувствительные реагенты и пробы. Под воздействием света их качество, срок годности или активность могут быстро уменьшаться и, соответственно, отрицательно сказываться на исследованиях и экспериментах. Чтобы избежать этих трудностей, для обработки и хранения светочувствительных реагентов и проб необходимо использовать методы, обеспечивающие их защиту от прямого воздействия света. Пластиковые лабораторные пробирки янтарного цвета уменьшают или полностью исключают пропускание света и, в результате, обеспечивают безопасное хранение светочувствительных проб и возможность работы с ними.

### Защита от света в сочетании с необходимой прозрачностью

Несмотря на качественную защиту проб от интенсивного УФ-/видимого излучения в коротковолновом диапазоне, пробирки янтарного цвета часто имеют существенный недостаток: они мутные, а потому не обеспечивают четкую видимость пробы. Наш материал янтарного цвета, разработанный специально для конических пробирок Eppendorf объемом от 5 до 50 мл, отличается оптимальной степенью прозрачности и обеспечивает полную видимость пробы, а значит абсолютный контроль глубины погружения наконечника дозатора и явное преимущество при работе с пробами и предотвращении загрязнений.



Получите полную информацию об ассортименте пробирок Eppendorf!  
Скачайте брошюру!

[www.eppendorf.com/tubes\\_brochure](http://www.eppendorf.com/tubes_brochure)

## Качество начинается здесь



### Высокое качество для вашей сферы применения

Производство, обработка, хранение и доставка планшетов Eppendorf Plates® осуществляется в соответствии с высочайшими стандартами качества и чистоты – именно так наши клиенты описывают «качество Eppendorf». Для изготовления планшетов используется тщательно отобранное и чистое сырье, которое соответствует международным критериям максимальной чистоты.

Полностью автоматизированное производство в чистом помещении исключает взаимодействие с человеком и возможное загрязнение. Благодаря особо строгим критериям внутреннего и внешнего контроля мы гарантируем максимальное единообразие наших изделий и результатов ваших исследований.



[www.eppendorf.com/appnote382](http://www.eppendorf.com/appnote382)

### DNA LoBind® – восстановление нуклеиновых кислот

При работе с низкими концентрациями нуклеиновых кислот любая потеря проб может затруднить последующие этапы анализа. Например, в рабочих процессах, включающих подготовку и настройку систем ПЦР, потеря ДНК на поверхности сосуда может оказать воздействие на выполнение отдельных этапов процесса и привести к неправильной интерпретации результатов. Пробирки и планшеты DNA LoBind увеличивают объем восстановления нуклеиновых кислот, значительно сокращая степень связывания проб с поверхностью. Это идеальное решение для подготовки и хранения проб, содержащих малое количество ДНК. Для минимизации риска потери проб свойства пробирок и планшетов DNA LoBind обеспечиваются без применения покрытия.

#### Виды применения

- > Подготовка и хранение проб ДНК и РНК
- > Криминалистический анализ следовой информации
- > Подготовка серийного разведения для количественной ПЦР
- > Подготовка проб в ходе секвенирования нового поколения
- > Создание библиотек геномных ДНК или олигонуклеотидов

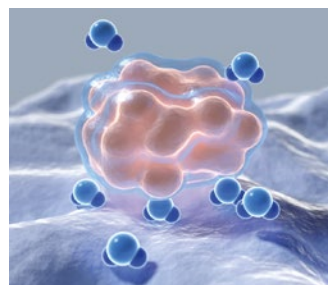

[www.eppendorf.com/appnote404](http://www.eppendorf.com/appnote404)

### Protein LoBind® – получите максимум пользы

Подготовка и хранение белка – важнейшие шаги в различных лабораторных анализах. Неспецифическая адсорбция до 90% молекул белка или пептидов при взаимодействии с полимерной поверхностью внутренних стенок пробирки может привести к существенной потере пробы в течение 24 часов и повлиять на результаты исследования. Пробирки и планшеты Eppendorf Protein LoBind специально разработаны для использования в областях исследований, в которых концентрация белка стремится к нулю, а для получения оптимальных результатов анализа важно восстановление пробы. Особая двухкомпонентная полимерная смесь создает гидрофильную поверхность, гарантирующую оптимальный выход ценных проб.

#### Виды применения

- > Подготовка и хранение протеиновых или пептидных проб или образцов антител
- > Хранение исходных вирусных растворов
- > Подготовка проб для токсикологических исследований
- > Хранение суспензии клеток
- > Ферментативные анализы

Получите полную информацию об ассортименте планшетов Eppendorf!  
Скачайте брошюру!

[www.eppendorf.com/plates\\_brochure](http://www.eppendorf.com/plates_brochure)



# Наше портфолио – ваш выбор



Модель	Пробирка 3810X	Пробирка Safe-Lock, 0,5 мл	Пробирка Safe-Lock, 1,5 мл	Пробирка Safe-Lock, 2,0 мл
Стр.	114	113	113	113
Объем	1,5 мл	0,5 мл	1,5 мл	2,0 мл
Форма дна	коническая	коническая	коническая	круглая
Макс. ОЦУ Eppendorf Quality	30 000 × g	30 000 × g	30 000 × g	25 000 × g
Макс. ОЦУ PCR clean	30 000 × g	30 000 × g	30 000 × g	25 000 × g
Макс. ОЦУ Biopur®	–	22 000 × g	22 000 × g	22 000 × g
Макс. ОЦУ Стерильно	–	–	–	–
Макс. ОЦУ Forensic DNA Grade	–	22 000 × g	22 000 × g	22 000 × g
Светозащита	нет	да	да	да

<sup>1)</sup> Условия испытания: ротор Rotor FA-45-6-30 в центрифуге Eppendorf Centrifuge 5810 R (используется подходящий адаптер центрифуги для пробирки 15 мл), проба: раствор хлорида натрия (плотность: 1 г/мл), контролируемая температура центрифугирования: 25 °С, продолжительность центрифугирования: 90 мин



Модель	Пробирки Protein LoBind®/ DNA LoBind®, 0,5 мл	Пробирки Protein LoBind®/ DNA LoBind®, 1,5 мл	Пробирки Protein LoBind®/ DNA LoBind®, 2,0 мл
Стр.	122/123	122/123	122/123
Форма дна	коническая	коническая	коническая
Макс. ОЦУ PCR clean	18 000 × g / 30 000 × g	18 000 × g / 30 000 × g	18 000 × g / 25 000 × g

<sup>1)</sup> Условия испытания: ротор FA-45-6-30 в центрифуге Eppendorf Centrifuge 5810 R (используется подходящий адаптер центрифуги для пробирки 15 мл), проба: раствор хлорида натрия (плотность: 1,0 г/мл), контролируемая температура центрифугирования: 25 °С, продолжительность центрифугирования: 90 мин



[eppendorf.com/eshop](http://eppendorf.com/eshop)

Получите полную информацию об ассортименте пробирок Eppendorf!  
Посетите интернет-магазин и ознакомьтесь со всеми нашими предложениями!

[www.eppendorf.com/tubes](http://www.eppendorf.com/tubes)





<b>Eppendorf Tubes® 5.0 mL</b>	<b>Конические пробирки Eppendorf Conical Tubes, 15 мл</b>	<b>25 мл с крышкой SnapTec®/ 25 мл с завинчивающейся крышкой</b>	<b>Конические пробирки Eppendorf Conical Tubes, 50 мл</b>	<b>Eppendorf Conical Tubes SnapTec® 50</b>
<b>114</b>	<b>118</b>	<b>116</b>	<b>118</b>	<b>119</b>
5,0 мл	15 мл	25 мл	50 мл	45 мл
коническая	коническая	коническая	коническая	коническая
25 000 × g	–	17 000 × g	–	17 000 × g
25 000 × g	–	17 000 × g	–	17 000 × g
25 000 × g	–	–	–	–
25 000 × g	19 500 × g <sup>1)</sup>	17 000 × g	19 500 × g <sup>1)</sup>	17 000 × g
25 000 × g	19 500 × g <sup>1)</sup>	–	19 500 × g <sup>1)</sup>	17 000 × g
да	да	да	да	нет



<b>Пробирки Protein LoBind®/ DNA LoBind®, 5,0 мл, с защелкивающимися крышками</b>	<b>Пробирки Protein LoBind®/ DNA LoBind®, 15 мл, конические пробирки</b>	<b>Пробирки Protein LoBind®/ DNA LoBind®, 25 мл, конические пробирки</b>	<b>Пробирки Protein LoBind®/ DNA LoBind®, 50 мл, конические пробирки</b>
<b>122/123</b>	<b>122/123</b>	<b>122/123</b>	<b>122/123</b>
коническая	коническая	коническая	коническая
25 000 × g / 25 000 × g	19 500 × g	14 000 g <sup>1)</sup> / 17 000 × g	19 500 × g

# Наше портфолио – ваш выбор



## Микропланшеты

Модель	МТР 96/F	МТР 96/U	МТР 96/V
Стр.	124	124	124
Количество лунок	96 лун.	96 лун.	96 лун.
Общий объем одной лунки	400 мкл	360 мкл	350 мкл
Рабочий объем	50 – 350 мкл	20 – 320 мкл	20 – 320 мкл
Материал	полипропилен	полипропилен	полипропилен
Форма дна	Дно F	Дно U	Дно V
Габариты (Ш × Г × В)	127,8 × 85,5 × 14,4 мм	127,8 × 85,5 × 14,4 мм	127,8 × 85,5 × 14,4 мм
Макс. ОЦУ	6 000 × g	6 000 × g	6 000 × g



## Deepwell Plates

Модель	DWP 96/500	DWP 96/1000	DWP 96/2000	DWP 384/200
Стр.	126	126	126	126
Количество лунок	96 лун.	96 лун.	96 лун.	384 лун.
Общий объем одной лунки	700 мкл	1 200 мкл	2 400 мкл	240 мкл
Рабочий объем	30 – 550 мкл	30 – 1000 мкл	50 – 2 000 мкл	20 – 225 мкл
Материал	полипропилен	полипропилен	полипропилен	полипропилен
Форма дна	коническая	коническая	коническая	коническая
Габариты (Ш × Г × В)	127,8 × 85,5 × 27,1 мм	127,8 × 85,5 × 44,1 мм	127,8 × 85,5 × 44,1 мм	127,8 × 85,5 × 25,1 мм
Макс. ОЦУ	6 000 × g	6 000 × g	6 000 × g	6 000 × g





# Степени чистоты для пробирок и планшетов Eppendorf

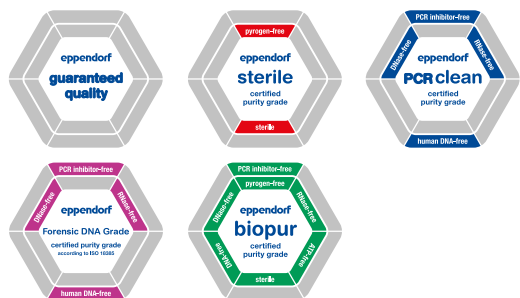

Совершенное  
качество Eppendorf



Используйте QR-код.

[www.eppendorf.com/purity](http://www.eppendorf.com/purity)

Расходные материалы Eppendorf для работы с пробами олицетворяют собой высочайшее качество и чистоту. Наши пробирки и планшеты представлены в широком ассортименте классов чистоты (см. таблицу ниже). Классы чистоты «sterile», «PCR clean», «Biopur®» и «Forensic DNA Grade» подтверждены сертификатом соответствия стандарту ISO 17025, выданным аккредитованной независимой лабораторией. В качестве дополнительной услуги мы предоставляем сертификаты для конкретной партии через Интернет ([www.eppendorf.com/certificates](http://www.eppendorf.com/certificates)).

## Степени чистоты

Степени чистоты для пробирок и планшетов Eppendorf	Eppendorf Quality	Eppendorf sterile	Eppendorf PCR clean	Eppendorf Forensic DNA Grade <sup>5)</sup>	Eppendorf Biopur®
<b>Непрерывный контроль качества по следующим соответствующим критериям:</b>					
Функционирование, герметичность, точность	■	■	■	■	■
Низкий уровень смачивания	■	■	■	■	■
Высокая химическая устойчивость	■	■	■	■	■
Высокая температурная устойчивость	■	■	■	■	■
Высокая устойчивость при центрифугировании <sup>1)</sup>	■	■	■	■	■
Высокая степень прозрачности	■	■	■	■	■
Точно подобранная форма	■	■	■	■	■
<b>Сертификация каждой партии<sup>2)</sup> по следующим критериям чистоты:</b>					
Без пирогенов <sup>6)</sup> (без эндотоксинов)		■			■
Стерильность (европейская Фармакопея/Фармакопея США)		■			■
Без ДНК <sup>6)</sup> (ДНК человека)			■	■	■
Без ДНК <sup>6)</sup> (ДНК бактерий)					■
Без ДНазы <sup>6)</sup>			■	■	■
Без РНазы <sup>6)</sup>			■	■	■
Без ингибиторов ПЦР <sup>6)</sup>			■	■	■
Без АТФ <sup>6)</sup>					■
<b>Eppendorf Tubes®</b>					
Пробирки Safe-Lock	■		■	■	■ <sup>3)</sup>
Пробирки Flex-Tubes®/ 3810X	■		■		
Eppendorf Tubes® 5.0 mL	■	■	■	■	■ <sup>3)</sup>
Eppendorf Conical Tubes 25 mL	■	■ <sup>4)</sup>	■		
Eppendorf Conical Tubes 15 mL и 50 mL		■ <sup>4)</sup>		■ <sup>3)</sup>	
Пробирки для ДНК и пробирки LoBind для белка			■		
ПЦР-пробирки (ПЦР и ПЦР в реальном времени)			■	■	
Стрипы с колпачками (ПЦР и ПЦР в реальном времени)			■	■	
<b>Планшеты Eppendorf Plates® и принадлежности</b>					
Deepwell Plates и Microplates		■	■		
Protein LoBind Deepwell Plates			■		
DNA LoBind Deepwell Plates			■		
Eppendorf twin.tec® PCR Plates (ПЦР и ПЦР в реальном времени)			■		■
Eppendorf twin.tec® PCR Plates				■ <sup>3)</sup>	■
Heat Sealing Film и Foil			■		
PCR Storage Films и Foils			■		
Крышка для планшета		■	■		

<sup>1)</sup> Более точную и подробную информацию об устойчивости при центрифугировании см. на страницах с описанием соответствующего продукта. <sup>2)</sup> Сертификат для конкретной партии можно скачать на [www.eppendorf.com/certificates](http://www.eppendorf.com/certificates). <sup>3)</sup> В индивидуальной упаковке. <sup>4)</sup> Стерильное решение Eppendorf, без РНазы, без ДНазы, без ДНК. Тестирование показало совместимость в пределах обнаружения (ДНК человека и бактерий) <sup>5)</sup> В соответствии с ISO 18385. <sup>6)</sup> Тестирование показало совместимость в пределах обнаружения



# Eppendorf Safe-Lock Tubes



## Десятилетия непревзойденного качества

Пробирки Eppendorf Safe-Lock Tubes являются результатом 50 лет непрерывного совершенствования и разработок. Откидная крышка пробирки Eppendorf Safe-Lock обеспечивает превосходную защиту от непреднамеренного открывания в процессе инкубации и хранения. Доверьтесь настоящим пробиркам Eppendorf Safe-Lock Tubes, потому что ваши пробы заслуживают только самого лучшего.

## Характеристики изделия

- > Откидная крышка с замком Eppendorf Safe-Lock предотвращает непреднамеренное открывание крышки во время инкубации и хранения
- > g-Safe®: Исключительная устойчивость к центрифугированию с ускорением до 30 000 x g предотвращает потерю проб по причине повреждения пробирки и обеспечивает повышенную безопасность при работе с опасными пробами
- > Производится без использования добавок, понижающих трение, смягчителей или биоцидов (использование таких добавок для изготовления расходных материалов может привести к их попаданию в ваши пробы и искажению результатов экспериментов)

## Информация для заказа

Описание	Номер для заказа
<b>Eppendorf Safe-Lock Tubes, 0,5 мл</b>	
Eppendorf Quality, бесцвет., 500 пробир. Replaces order no. 0030121503.	0030 121 023
Eppendorf Quality, желтый, 500 пробир.	0030 121 112
Eppendorf Quality, красный, 500 пробир.	0030 121 120
Eppendorf Quality, синий, 500 пробир.	0030 121 139
Eppendorf Quality, зеленый, 500 пробир.	0030 121 147
Eppendorf Quality, разноцветные, в ассортименте (100 шт.), 500 пробир.	0030 121 708
PCR clean, янтарный (светозащита), 500 пробир.	0030 121 155
PCR clean, бесцвет., 500 пробир.	0030 123 301
Biopur®, бесцвет., 50 пробир., в индивидуальной упаковке	0030 121 570
Forensic DNA Grade, бесцвет., 500 пробир. (10 пак. x 50 пробир.)	0030 123 603
<b>Eppendorf Safe-Lock Tubes, 1,5 мл</b>	
Eppendorf Quality, бесцвет., 1 000 пробир.. Replaces order no. 0030121872.	0030 120 086
Eppendorf Quality, желтый, 1 000 пробир.	0030 120 159
Eppendorf Quality, красный, 1 000 пробир.	0030 120 167
Eppendorf Quality, синий, 1 000 пробир.	0030 120 175
Eppendorf Quality, зеленый, 1 000 пробир.	0030 120 183
Eppendorf Quality, разноцветные, в ассортименте (200 шт.), 1 000 пробир.	0030 121 694
PCR clean, янтарный (светозащита), 1 000 пробир.	0030 120 191
PCR clean, бесцвет., 1 000 пробир.	0030 123 328
Biopur®, бесцвет., 100 пробир., в индивидуальной упаковке	0030 121 589
Forensic DNA Grade, бесцвет., 500 пробир. (10 пак. x 50 пробир.)	0030 123 611
<b>Eppendorf Safe-Lock Tubes, 2,0 мл</b>	
Eppendorf Quality, бесцвет., 1 000 пробир.. Replaces order no. 0030121880.	0030 120 094
Eppendorf Quality, желтый, 1 000 пробир.	0030 120 205
Eppendorf Quality, красный, 1 000 пробир.	0030 120 213
Eppendorf Quality, синий, 1 000 пробир.	0030 120 221
Eppendorf Quality, зеленый, 1 000 пробир.	0030 120 230
Eppendorf Quality, разноцветные, в ассортименте (200 шт.), 1 000 пробир.	0030 121 686
PCR clean, янтарный (светозащита), 1 000 пробир.	0030 120 248
PCR clean, бесцвет., 1 000 пробир.	0030 123 344
Biopur®, бесцвет., 100 пробир., в индивидуальной упаковке	0030 121 597
Forensic DNA Grade, бесцвет., 500 пробир. (10 пак. x 50 пробир.)	0030 123 620
<b>Коробка для хранения 8 x 8, freezer box, для 64 пробирки объемом 1 – 2 мл, 3 шт., высота 53 мм, 2 дюйма, полипропилен, для использования при температуре до -86 °С, автоклавируемая, с крышкой и буквенно-цифровым кодом</b>	0030 140 524
<b>Eppendorf Tube Rack, 36 позиций, для пробирок 1,5 мл и 2,0 мл, полипропилен, позиции пронумерованы, автоклавируемый, 2 шт.</b>	0030 119 819

## Eppendorf Tubes® 3810X



### Оригинал

Конструкция, позволяющая легко открывать и закрывать пробирки Eppendorf Tubes® 3810X, обеспечивает удобство, эргономичность и надежность при работе с пробиркой одной рукой. Идет ли речь о подготовке, центрифугировании или хранении – пробирки Eppendorf Tubes® 3810X идеально подойдут для ваших рабочих процессов!

### Характеристики изделия

- > Крышка пробирки легко открывается и закрывается, что делает ее использование удобным и эргономичным
- > Полипропилен гарантирует высокую стойкость к химическим веществам, механическому воздействию и перепадам температур
- > g-Safe®: Исключительная устойчивость к центрифугированию с ускорением до 30 000 x g предотвращает потерю проб по причине повреждения пробирки и обеспечивает повышенную безопасность при работе с опасными пробами

### Информация для заказа

Описание	Номер для заказа
<b>Eppendorf Tubes® 3810X, 1,5 мл, g-safe® - устойчивы к центрифугированию</b>	
Eppendorf Quality, бесцвет., 1 000 шт.	0030 125 150
Eppendorf Quality, желтый, 1 000 шт.	0030 125 207
Eppendorf Quality, красный, 1 000 шт.	0030 125 193
Eppendorf Quality, синий, 1 000 шт.	0030 125 177
Eppendorf Quality, зеленый, 1 000 шт.	0030 125 185
PCR clean, бесцвет., 1 000 шт.	0030 125 215
<b>Коробка для хранения 8 x 8, freezer box, для 64 пробирки объемом 1 – 2 мл, 3 шт., высота 53 мм, 2 дюйма, полипропилен, для использования при температуре до -86 °C, автоклавируемая, с крышкой и буквенно-цифровым кодом</b>	0030 140 524
<b>Eppendorf Tube Rack, 36 позиций, для пробирок 1,5 мл и 2,0 мл, полипропилен, позиции пронумерованы, автоклавируемый, 2 шт.</b>	0030 119 819

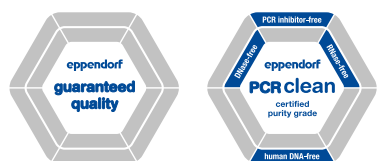

## Eppendorf Tubes® 5.0 mL



### Недостающее звено!

Пробирки Eppendorf Tubes® 5.0 mL. Они идеально подходят для работы с пробами среднего объема. Эти пробирки заполняют пробел среди существующих форматов пробирок и обеспечивают легкую и безопасную работу с объемами проб до 5,0 мл.

### Характеристики изделия

- > Удобство использования: Защелкивающаяся крышка позволяет просто, удобно и эргономично работать одной рукой. Завинчивающаяся крышка с плоскими и рифлеными сторонами помогает оптимально держать пробирку и работать с ней
- > Широкий диапазон рабочих температур: Пробирки с завинчивающимися крышками: -86 °C – 100 °C. Пробирки с защелкивающимися крышками: -86 °C – 80 °C (при использовании зажима ≤ 100 °C)
- > Материал: Исключительно высококачественный прозрачный полипропилен без применения пластификаторов, биоцидов или антиадгезивных компонентов для повышения сохранности проб и надежных результатов анализов



[www.eppendorf.com/5mL](http://www.eppendorf.com/5mL)



### Защита от света и прозрачность

Пробирки янтарного цвета Eppendorf Tubes® 5.0 mL с закручивающейся крышкой обеспечивают эффективную защиту чувствительных проб от яркого света в нижнем диапазоне длин волн и высокую степень прозрачности. Вы сможете полностью контролировать глубину погружения наконечников дозаторов, что часто является источником контаминации при работе с растворами в непрозрачных форматах пробирок.

### Информация для заказа

Описание	Номер для заказа
<b>Eppendorf Tubes® 5.0 mL с защелкивающимися крышками, 5,0 мл</b>	
Eppendorf Quality, бесцвет., 200 пробир. (2 пак. × 100 пробир.)	0030 119 401
PCR clean, бесцвет., 200 пробир. (2 пак. × 100 пробир.)	0030 119 460
Viopur®, бесцвет., 50 пробир., в индивидуальной упаковке	0030 119 479
Forensic DNA Grade, бесцвет., 200 пробир. (4 пак. × 50 пробир.)	0030 119 606
Стерильно, бесцвет., 200 пробир. (10 пак. × 20 пробир.)	0030 119 487
PCR clean, янтарный (светозащита), 200 пробир. (2 пак. × 100 пробир.)	0030 119 452
<b>Eppendorf Tubes® 5.0 mL с закручивающимися крышками, 5,0 мл</b>	
Eppendorf Quality, бесцвет., 200 пробир. (2 пак. × 100 пробир.). Replaces order no. 0030119517.	0030 122 305
PCR clean, бесцвет., 200 пробир. (2 пак. × 100 пробир.)	0030 122 313
Стерильно, без пирогенов, без РНКазы, ДНКазы и ДНК, бесцвет., 200 пробир. (2 пак. × 100 пробир.)	0030 122 321
Forensic DNA Grade, бесцвет., 200 пробир. (2 пак. × 100 пробир.)	0030 122 402
PCR clean, янтарный (светозащита), 200 пробир. (2 пак. × 100 пробир.)	0030 122 330
<b>Eppendorf Tubes® 5.0 mL с защелкивающимися крышками, 5,0 мл, 400 пробирок (2 коробки с 2 пакетами по 100 шт. в каждом), 2 штатива (по 12 мест в каждом), белого цвета, 8 универсальных адаптеров для роторов с гнездами для конических пробирок объемом 15 мл, PCR clean, бесцвет.</b>	0030 119 380
<b>Пробирки с закручивающейся крышкой Eppendorf Tubes® 5.0 mL, стартовый набор, 5,0 мл, 400 пробирок (2 коробки с 2 пакетами по 100 шт. в каждом), 2 штатива (по 12 мест в каждом), белого цвета, 8 универсальных адаптеров для роторов с гнездами для конических пробирок объемом 15 мл, PCR clean, бесцвет.</b>	0030 122 364

Информация для заказа пробирок DNA LoBind и Protein LoBind с низкой сорбцией белка и ДНК представлена на стр. 122/123.

### Информация для заказа

Системные принадлежности Eppendorf Tubes® 5.0 mL, 5,0 мл	Номер для заказа
<b>Зажим Tube Clip для пробирки Eppendorf Tubes® 5.0 mL, 5,0 мл, Eppendorf Quality, 10 шт.</b>	0030 119 509
<b>Eppendorf Tube Rack, 12 позиций, для пробирок 5,0 мл и 15 мл, полипропилен, позиции пронумерованы, автоклавируемый, 2 шт.</b>	0030 119 827
<b>Коробка для хранения 5 × 5, freezer box, для 25 пробирок объемом 5 мл, 4 шт., высота 64 мм, 2,5 дюйма, полипропилен, для использования при температуре до -86 °C, автоклавируемая, с крышкой и буквенно-цифровым кодом</b>	0030 140 532
<b>Коробка для хранения 5 × 5, freezer box, для 25 пробирок с закручивающейся крышкой объемом 5 мл, 2 шт., высота 76 мм, 3 дюйма, полипропилен, для использования при температуре до -86 °C, автоклавируемая, с крышкой и буквенно-цифровым кодом</b>	0030 140 613
<b>Ротор FA-45-12-17, аэроленепроницаемый, вкл. крышку ротора, алюминий</b>	5409 700 006
<b>Ротор FA-45-16-17, аэроленепроницаемый, вкл. крышку ротора, для 16 × Eppendorf Tubes® 5.0 mL</b>	5427 750 002
<b>Ротор FA-45-20-17, вкл. крышку ротора, для 20 Eppendorf Tubes® 5.0 mL</b>	5820 765 003
<b>Адаптер, для 14 Eppendorf Tubes® 5.0 mL, для ротора S-4-104, круглых бакетов ротора S-4x1000 и ротора S-4x750, 2 шт.</b>	5825 739 000
<b>Адаптер, для 1 Eppendorf Tubes® 5.0 mL, 17 мм × 60 мм, для круглого бакета на 100 мл ротора A-4-38, 2 шт.</b>	5702 733 008
<b>Адаптер, для 1 Eppendorf Tubes® 5.0 mL, для ротора F-35-6-30, отверстие для большого ротора, 2 шт.</b>	5427 747 001
<b>Адаптер, для 1 Eppendorf Tubes® 5.0 mL, для ротора F-34-6-38, 2 шт.</b>	5804 777 000
<b>Адаптер, для 1 Eppendorf Tubes® 5.0 mL, для ротора F-35-6-30, малое отверстие ротора, 2 шт.</b>	5427 746 005
<b>Адаптер, для 1 Eppendorf Tubes® 5.0 mL с защелкивающимися крышками, для ротора FA-45-6-30 и FA-6x50, 2 шт.</b>	5820 730 005
<b>Универсальный адаптер, для 1 Eppendorf Tubes® 5.0 mL, для роторов для конических пробирок 15 мл, 8 шт.</b>	5820 732 008
<b>Адаптер, для 8 Eppendorf Tubes® 5.0 mL, для ротора S-4-72, 2 шт.</b>	5804 793 005
<b>Сменные термоблоки, для 8 × Eppendorf Tubes® 5.0 mL</b>	5309 000 333
<b>Eppendorf SmartBlock 5 mL, термоблок для 8 пробирок 8 Eppendorf Tubes® 5.0 mL, 8 пробирок × , 5,0 мл</b>	5309 000 007
<b>ReservoirRack Module TC, для использования в eMotion® ReservoirRacks, термостатируемый, 4 × Eppendorf Tubes® 5.0 mL</b>	5075 799 340

# Eppendorf Conical Tubes 25 mL



## Следующий уровень – Eppendorf Conical Tubes 25 mL!

Последний член большого семейства пробирок Eppendorf восполняет пробел между объемами традиционных конических пробирок 15 мл и 50 мл. Благодаря оптимизированной высоте, превосходному качеству и техническим характеристикам эти конические пробирки являются идеальным инструментом для применений клеточной биологии, напр., для пулирования сред из T75, флаконов, культур бактерий малого размера или таких совмещенных применений, как подготовка, хранение и транспортировка буферных растворов.

Теперь доступны пробирки в янтарном цвете для проб, чувствительных к УФ-излучению, а также пробирки DNA LoBind и Protein LoBind с низкой сорбцией ДНК и белка.

## Характеристики изделия

- > Уменьшенная высота обеспечивает легкий доступ к пробе даже при использовании дозаторов небольшого объема и наконечников – сокращение риска перекрестного загрязнения дозатора и пробирки
- > Открывание и закрывание одной рукой с удобной версией крышки SnapTec® для быстрой экстракции и добавления жидкости
- > Устойчивость к центрифугированию со скоростью до  $17\,000 \times g^{(1)}$  для обоих вариантов пробирок - с защелкивающейся крышкой SnapTec® и завинчивающейся крышкой

<sup>1)</sup> Подробную информацию см. в руководстве по эксплуатации ([www.eppendorf.com/manuals](http://www.eppendorf.com/manuals)): "Конические пробирки Eppendorf Conical Tubes 25 мл, с защелкивающейся крышкой" и "Конические пробирки Eppendorf Conical Tubes 15, 25 и 50 мл"

## Области применения

- > Применения с клеточными культурами, оптимально подходит для пулирования, напр., пулирование сред из 3 x T75 флаконов (25 мл)
- > Подготовка проб в лабораториях микробиологии и молекулярной биологии, например, культивирование бактерий среднего размера, клонирование, экстракция ДНК при работе с относительно большим количеством биологического исходного материала (в ботанике)
- > Хранение и транспортировка проб и растворов объемом 25 мл
- > Подготовка мастер-миксов и буферных растворов

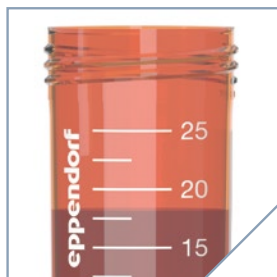
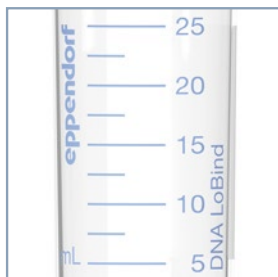

Для получения  
дополнительной  
информации  
используйте  
QR-код

[www.eppendorf.com/  
conicals](http://www.eppendorf.com/conicals)





### Улучшенная обработка проб

Конические пробирки большего диаметра и меньшей высоты, чем конические пробирки 15 мл, обеспечивают лучший доступ к пробам и более быстрое ресуспендирование гранул после центрифугирования.



### Работа одной рукой

Поддержка оптимизированной и быстрой обработки исследуемых растворов, особенно в многоступенчатых протоколах.

## Полная система компонентов



### Центрифугирование

Центрифуги с роторами для конических пробирок объемом 50 мл, напр., серии 59xx и 58xx: Два варианта адаптеров для пробирок 25 мл с защелкивающимися крышками (номер для заказа: 5820 733 004) и завинчивающимися крышками (номер для заказа: 5820 734 000) позволяют использовать их в роторах 50 мл и бакетах.



### Хранение проб

#### Подставка для одной пробирки:

Идеально подходит для взвешивания проб на весах и для работы с отдельными пробями. Смотровая щель позволяет наблюдать за уровнем наполнения в любое время. (номер для заказа: 0030 119 860)



### Нагрев и перемешивание Eppendorf ThermoMixer® C и Eppendorf ThermoStat C:

Адаптер для пробирок 25 мл обеспечивает совместимость с блоком Eppendorf SmartBlock 50 мл. (номер для заказа: 5365 000 109)



### Штатив для пробирок 25 мл:

Штативы Eppendorf Racks для конических пробирок объемом 50 мл можно использовать с новыми пробирками объемом 25 мл. (номер для заказа: 0030 119 835)



### MixMate:

штатив для пробирок 25/50 мл, для 4 конических пробирок 25/50 мл. (номер для заказа: 5353 040 156)



### Коробка для хранения изготовлена из полипропилена:

Низкая высота позволяет экономить место для хранения для макс. 9 пробирок 25 мл в коробках Eppendorf для хранения высотой 3,5 дюйма. (номер для заказа: 0030 140 729)

### Информация для заказа

Описание	Номер для заказа
<b>Eppendorf Conical Tubes 25 mL с защелкивающимися крышками SnapTec®, 25 мл</b>	
<b>New</b> Стерильно, без пирогенов, без РНКазы, ДНКазы и ДНК, янтарный (светозащита), 150 пробир. (6 пак. × 25 пробир.)	0030 118 430
Eppendorf Quality, бесцвет., 200 пробир. (5 пак. × 40 пробир.)	0030 118 405
PCR clean, бесцвет., 200 пробир. (5 пак. × 40 пробир.)	0030 118 413
Стерильно, без пирогенов, без РНКазы, ДНКазы и ДНК, бесцвет., 150 пробир. (6 пак. × 25 пробир.)	0030 118 421
<b>Eppendorf Conical Tubes 25 mL с защелкивающимися крышками SnapTec®, 25 мл, Начальный набор,</b>	
4 подставки для отдельной пробирки, 6 адаптеров для роторов с отверстием для конических пробирок объемом 50 мл	
PCR clean, бесцвет., 200 пробир. (5 пак. × 40 пробир.)	0030 118 502
<b>Eppendorf Conical Tubes 25 mL с закручивающимися крышками, 25 мл</b>	
<b>New</b> Стерильно, без пирогенов, без РНКазы, ДНКазы и ДНК, янтарный (светозащита), 200 пробир. (8 пак. × 25 пробир.)	0030 122 445
Eppendorf Quality, бесцвет., 200 пробир. (4 пак. × 50 пробир.)	0030 122 410
PCR clean, бесцвет., 200 пробир. (4 пак. × 50 пробир.)	0030 122 429
Стерильно, без пирогенов, без РНКазы, ДНКазы и ДНК, бесцвет., 200 пробир. (8 пак. × 25 пробир.)	0030 122 437
<b>Eppendorf Conical Tubes 25 mL с закручивающимися крышками, 25 мл, Начальный набор,</b>	
4 подставки для отдельной пробирки, 6 адаптеров для роторов с отверстием для конических пробирок объемом 50 мл	
PCR clean, бесцвет., 200 пробир. (4 пак. × 50 пробир.)	0030 122 500

Информация для заказа пробирок DNA LoBind и Protein LoBind с низкой сорбцией белка и ДНК представлена на стр. 122/123.

# Eppendorf Conical Tubes 15 mL и 50 mL

## Коническое совершенство

Конические пробирки Eppendorf Conical Tubes объемом 15 и 50 мл отвечают самым высоким требованиям широкого спектра лабораторных применений. Благодаря их высочайшему качеству и техническим характеристикам они являются идеальными инструментами для применений в области клеточной биологии, а также для протоколов подготовки проб в микробиологических лабораториях и лабораториях молекулярной биологии. Новые пробирки Eppendorf Conical Tubes SnapTec® 50 позволяют легко работать с пробой одной рукой.

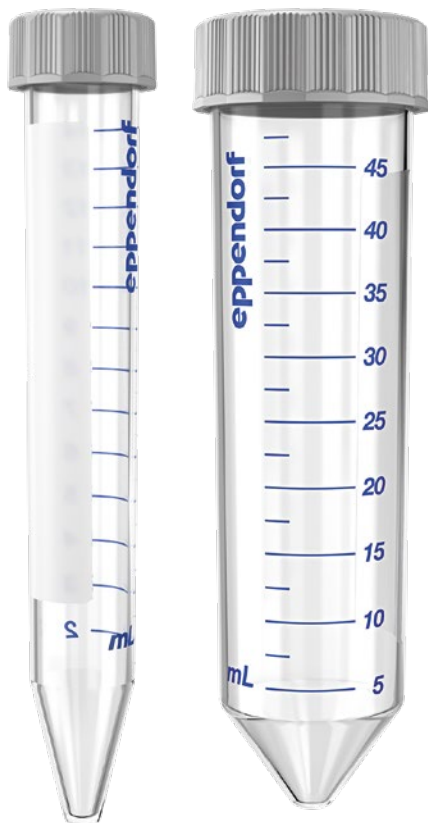

## Характеристики изделия

- > Высококачественные сырьевые материалы класса 6 Фармакопеи США (USP) и производство без использования скользящих добавок, пластификаторов и биоцидов обеспечивают максимальный уровень целостности пробы, высокую устойчивость к центрифугированию g-Safe® и оптимальную видимость пробы и осадка.
- > Крышка с чередующимися сглаженными и ребристыми краями обеспечивает простую эксплуатацию и эргономичность, позволяет безопасно хранить пробирку в вертикальном положении и снижает риск загрязнения.
- > **Новинка!** Конические пробирки Eppendorf Conical Tubes SnapTec® 50 можно быстро открывать и закрывать во время выполнения стандартных многоэтапных процессов

## Области применения

- > Удобная и безопасная работа с клеточными культурами
- > Подготовка проб в микробиологических лабораториях и лабораториях молекулярной биологии
- > Хранение проб и решение для работы с большими объемами
- > Подготовка мастер-миксов и буферных растворов



Центрифугирование, перемешивание или другие задачи – пробирки Eppendorf Conical Tubes 15 и 50 мл подойдут для любых целей.



Защита от света и прозрачность – два преимущества, объединенные в одной пробирке.

## Информация для заказа

Описание	Номер для заказа
<b>Eppendorf Conical Tubes, 15 мл</b>	
Стерильно, без пирогенов, без РНКазы, ДНКазы и ДНК, бесцвет., 500 пробир. (10 пак. × 50 пробир.)	0030 122 151
Стерильно, без пирогенов, без РНКазы, ДНКазы и ДНК, янтарный (светозащита), 200 пробир. (4 пак. × 50 пробир.)	0030 122 194
Forensic DNA Grade, бесцвет., 100 пробир., в индивидуальной упаковке	0030 122 259
Стерильно, без пирогенов, без РНКазы, ДНКазы и ДНК, бесцвет., 500 пробир. (20 штатив. × 25 пробир.)	0030 122 160
<b>Eppendorf Conical Tubes, 50 мл</b>	
Стерильно, без пирогенов, без РНКазы, ДНКазы и ДНК, бесцвет., 500 пробир. (20 пак. × 25 пробир.)	0030 122 178
Стерильно, без пирогенов, без РНКазы, ДНКазы и ДНК, янтарный (светозащита), 200 пробир. (8 пак. × 25 пробир.)	0030 122 224
Forensic DNA Grade, бесцвет., 48 пробир., в индивидуальной упаковке	0030 122 267
Стерильно, без пирогенов, без РНКазы, ДНКазы и ДНК, бесцвет., 300 пробир. (12 штатив. × 25 пробир.)	0030 122 186

# Eppendorf Conical Tubes SnapTec® 50

Инновационная SnapTec® cap защищена двумя техническими патентами (см также Eppendorf Conical Tube 25 mL с SnapTec® cap)

SnapTec® 50 tube можно автоклавировать (121 °С, 20 мин.)

Устойчивость к центрифугированию с ускорением до 17 000 x g

Номинальный объем 45 мл

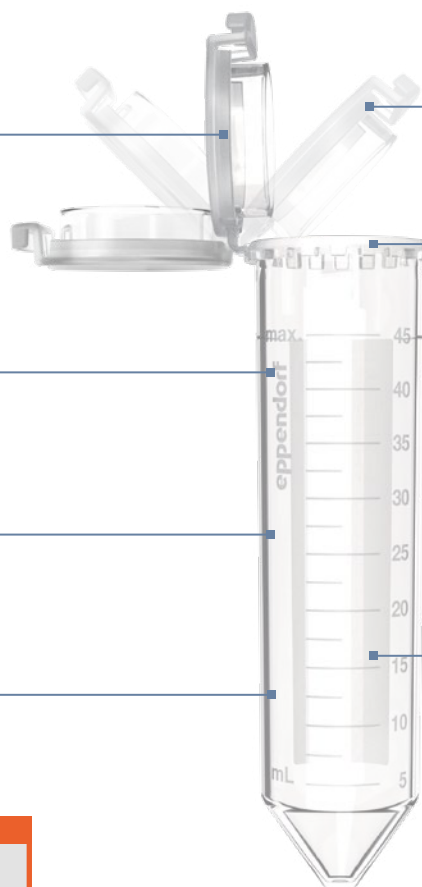

Работа одной рукой  
SnapTec® cap поддерживает оптимизированную и быструю работу с растворами проб, напр., в многоступенчатых протоколах

SnapTec® cap предотвращает риск путаницы крышек при работе с многоступенчатыми протоколами

Такой же диаметр, как и у пробирки Eppendorf Conical Tube 50 mL с закручивающейся крышкой = непосредственная интеграция в имеющееся лабораторное оборудование

Для получения дополнительной информации используйте QR-код

[www.eppendorf.com/SnapTec50](http://www.eppendorf.com/SnapTec50)



## Информация для заказа

Описание	Номер для заказа
<b>Eppendorf Conical Tubes SnapTec® 50, 45 мл</b>	
Eppendorf Quality, бесцвет., 240 пробир. (8 пак. x 30 пробир.)	0030 118 650
PCR clean, бесцвет., 240 пробир. (8 пак. x 30 пробир.)	0030 118 669
Стерильно, без пирогенов, без РНКазы, ДНКазы и ДНК, бесцвет., 200 пробир. (10 пак. x 20 пробир.)	0030 118 677
<b>Eppendorf Tube Rack</b> , 12 позиций, для пробирок 5,0 мл и 15 мл, полипропилен, позиции пронумерованы, автоклавируемый, 2 шт.	0030 119 827
<b>Eppendorf Tube Rack</b> , 12 позиций, 6 для пробирок 5,0 мл и 15 мл и 6 для пробирок 25 мл и 50 мл, полипропилен, позиции пронумерованы, автоклавируемый, 2 шт.	0030 119 835
<b>Коробка для хранения 5 x 5</b> , freezer box, для 25 пробирок 15 мл, 2 шт., высота 127 мм, 5 дюймов, полипропилен, для использования при температуре до -86 °С, автоклавируемая, с крышкой и буквенно-цифровым кодом	0030 140 583
<b>Коробка для хранения 3 x 3</b> , freezer box, для 9 пробирок объемом 50 мл и 4 пробирок объемом 15 мл, 2 шт., высота 127 мм, 5 дюймов, полипропилен, для использования при температуре до -86 °С, автоклавируемая, с крышкой и буквенно-цифровым кодом	0030 140 591

Информация для заказа пробирок DNA LoBind и Protein LoBind с низкой сорбцией белка и ДНК представлена на стр. 122/123.

# Eppendorf Tubes® BioBased

## Сырье второго поколения, первоклассные расходные материалы

Минимальный уровень выбросов парниковых газов! Бескомпромиссное качество! Пробирки Eppendorf Tubes® BioBased соответствуют высочайшим требованиям различных видов применения в лаборатории и отличаются экологичностью, которая достигается путем производства пробирок из возобновляемого сырья второго поколения. Общие сертификаты качества, подтверждающие соответствие стандартам и общим требованиям качества Eppendorf, сертификаты чистоты для

каждого изделия и каждой партии, а также сертификаты ACT Certificates свидетельствуют о знаменитом высоком качестве пробирок Eppendorf. Экологичность пробирок Eppendorf Tubes® BioBased при постоянном использовании в лаборатории подтверждается явным сокращением выбросов парниковых газов. Пробирки Eppendorf Tubes® BioBased поставляются в объемах от 5,0 мл до 50 мл.



### Характеристики изделия

- > Полипропилен премиум-класса на биооснове – производится из переработанного сырья второго поколения – в нашем случае исключительно из отходов и остаточных материалов производства, например, растительного масла и отработанного кулинарного жира
- > ISCC PLUS (Международная система сертификации экологической устойчивости и выбросов парниковых газов) для возможности отслеживания по всей цепочке поставок
- > Сертификация ACT (отчетность, постоянство и прозрачность) – независимая валидация, предоставляемая My Green Lab®
- > Выданные независимой лабораторией отдельные сертификаты чистоты для каждой партии можно скачать на веб-сайте Eppendorf
- > Общие сертификаты качества, подтверждающие соответствие стандартам и общим требованиям к качеству Eppendorf
- > Высококачественные сырьевые материалы класса 6 Фармакопеи США (USP) и производство без использования добавок, уменьшающих трение, пластификаторов и биоцидов обеспечивают высочайшую целостность проб

### Области применения

- > Удобная и безопасная работа с клеточными культурами
- > Подготовка проб в микробиологических лабораториях и лабораториях молекулярной биологии
- > Хранение проб и решение для работы с большими объемами
- > Подготовка мастер-миксов и буферных растворов

Скачайте  
брошюру

«Сырье второго поколения,  
первоклассные расходные материалы»  
[www.eppendorf.com/BioBased\\_brochure](http://www.eppendorf.com/BioBased_brochure)





# Биополимеры, используемые для производства пробирок Eppendorf Tubes® BioBased



Для увеличения экологических свойств пластика, применяемого для производства лабораторных расходных материалов, необходимо более ответственно подходить к использованию этого материала и обращаться к переработанному и возобновляемому сырью.

- > В процессе производства биополимеров осуществляется экономия ископаемого сырья за счет перехода на экологичные материалы, полученные из биологических отходов и остаточных продуктов (возобновляемое сырье второго поколения)
- > Используемые для получения возобновляемого сырья материалы можно отследить до первых точек сбора, поэтому получение возобновляемого сырья от тщательно отобранных приверженных принципам экологии поставщиков гарантируется
- > Итоговые полимеры имеют экологический сертификат ISCC PLUS – это надежная ведущая мировая схема сертификации для производителей биополимеров и предприятий, осуществляющих их дальнейшую обработку



## Идентификация пробирок Eppendorf Tubes® BioBased

### Упаковка

- > Пробирки упакованы в пакеты с возможностью повторной герметизации
- > Для лучшей идентификации под этикеткой изделия имеется дополнительная пояснительная этикетка

Эти пробирки<sup>1)</sup> на 90% изготовлены из биопластика. Пластик можно отследить до биологических отходов, выделенных на производство пробирок, благодаря основанному на равновесии материалов подходу ISCC.

Выбирая эти пробирки, заказчики помогают существенно сократить объем ископаемых ресурсов, требуемых для их производства.

<sup>1)</sup> Завинчивающиеся крышки в настоящее время изготавливаются из ископаемого сырья. Переход на новые материалы для BioBased будет осуществлен в 2023 году.



### Информация для заказа

Описание	Номер для заказа
<b>Eppendorf Tubes® BioBased</b>	
15 мл, завинчивающаяся крышка, Стерильно, без пирогенов, без РНКазы, ДНКазы и ДНК, бесцвет., 500 пробир. (10 пак. × 50 пробир.)	0030 122 526
25 мл, завинчивающаяся крышка, Стерильно, без пирогенов, без РНКазы, ДНКазы и ДНК, бесцвет., 200 пробир. (8 пак. × 25 пробир.)	0030 122 534
50 мл, завинчивающаяся крышка, Стерильно, без пирогенов, без РНКазы, ДНКазы и ДНК, бесцвет., 500 пробир. (20 пак. × 25 пробир.)	0030 122 542
5,0 мл, завинчивающаяся крышка, Стерильно, без пирогенов, без РНКазы, ДНКазы и ДНК, бесцвет., 200 пробир. (2 пак. × 100 пробир.)	0030 122 518

# Protein LoBind® Tubes

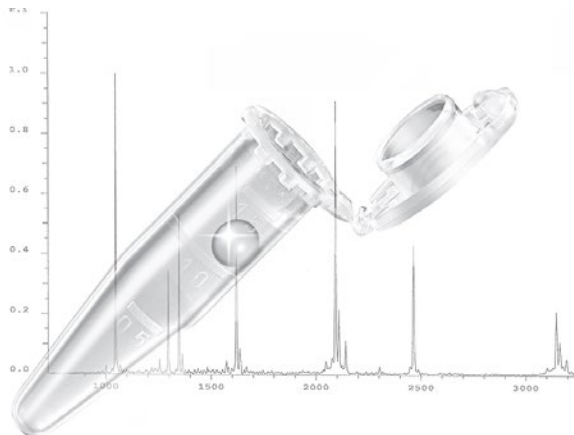
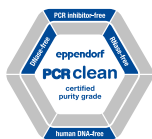

## Оптимальное восстановление проб!

Пробирки Eppendorf Protein LoBind специально разработаны для использования в сфере протеомики или других областях белковых исследований, в которых концентрация белка стремится к нулю, а для получения оптимальных результатов анализа ключевое значение имеет восстановление проб. В ходе последующего анализа можно восстановить значительно больший объем белка, при этом ферменты будут оставаться активными.

## Характеристики изделия

- > Материалы Eppendorf LoBind обеспечивают оптимальный выход проб, улучшая результаты анализа
- > Отсутствие покрытия (напр., силикона) уменьшает риск влияния на пробу
- > Класс чистоты PCR clean (сертификация по партиям): отсутствие человеческой ДНК, ДНазы, РНазы и ингибиторов ПЦР

## Информация для заказа

	Описание	Номер для заказа
New	Protein LoBind® Tubes, Protein LoBind®, 25 мл, с крышкой SnapTec®, PCR clean, бесцвет., 200 пробир. (5 пак. × 40 пробир.)	0030 108 531
New	Protein LoBind® Tubes, Protein LoBind®, 25 мл, с закручивающейся крышкой, PCR clean, бесцвет., 200 пробир. (4 пак. × 50 пробир.)	0030 122 283
	Пробирки Protein LoBind®, Protein LoBind®, 0,5 мл, PCR clean, бесцвет., 100 пробир. (2 пак. × 50 пробир.)	0030 108 094
	Пробирки Protein LoBind®, Protein LoBind®, 1,5 мл, PCR clean, бесцвет., 100 пробир. (2 пак. × 50 пробир.)	0030 108 116
	Пробирки Protein LoBind®, Protein LoBind®, 2,0 мл, PCR clean, бесцвет., 100 пробир. (2 пак. × 50 пробир.)	0030 108 132
	Пробирки Protein LoBind®, Protein LoBind®, 5,0 мл, с защелкивающимися крышками, PCR clean, бесцвет., 100 пробир. (2 пак. × 50 пробир.)	0030 108 302
	Пробирки Protein LoBind®, Protein LoBind®, 5,0 мл, с завинчивающимися крышками, PCR clean, бесцвет., 200 пробир. (2 пак. × 100 пробир.)	0030 122 356
	Пробирки Protein LoBind®, Protein LoBind®, 15 мл, коническая пробирка, PCR clean, бесцвет., 200 пробир. (4 пак. × 50 пробир.)	0030 122 216
	Пробирки Protein LoBind®, Protein LoBind®, 50 мл, коническая пробирка, PCR clean, бесцвет., 200 пробир. (8 пак. × 25 пробир.)	0030 122 240

# Пробирки с SafeCode



Часто ли вы обнаруживаете в лаборатории пробы, которые трудно идентифицировать?

Откройте для себя наше решение

Используйте QR-код.  
[www.eppendorf.com/safecode](http://www.eppendorf.com/safecode)



# DNA LoBind® Tubes

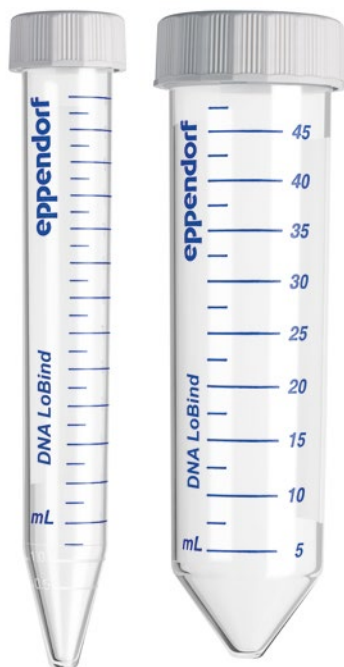

## Улучшенная воспроизводимость!

Пробирки DNA LoBind увеличивают объем восстановления проб нуклеиновых кислот, значительно сокращая степень связывания проб–с–поверхностью. Идеальное решение для подготовки и длительного хранения ваших ценных проб!

## Характеристики изделия

- > Материалы Eppendorf LoBind обеспечивают оптимальный выход проб, улучшая результаты анализа
- > Отсутствие покрытия (напр., силикона) уменьшает риск влияния на пробу
- > Класс чистоты PCR clean (сертификация по партиям): отсутствие человеческой ДНК, ДНазы, РНазы и ингибиторов ПЦР

## Информация для заказа

	Описание	Номер для заказа
New	<b>DNA LoBind® Tubes</b> , DNA LoBind®, 25 мл, конические пробирки, PCR clean, бесцвет., 200 пробир. (5 пак. × 40 пробир.)	0030 108 523
New	<b>DNA LoBind® Tubes</b> , DNA LoBind®, 25 мл, с закручивающейся крышкой, PCR clean, бесцвет., 200 пробир. (4 пак. × 50 пробир.)	0030 122 275
	<b>DNA LoBind® Tubes</b> , DNA LoBind®, 0,5 мл, PCR clean, бесцвет., 1 пакет × 500 пробир.	0030 108 400
	<b>DNA LoBind® Tubes</b> , DNA LoBind®, 1,5 мл, PCR clean, бесцвет., 1 пакет × 500 пробир.	0030 108 418
	<b>DNA LoBind® Tubes</b> , DNA LoBind®, 2,0 мл, PCR clean, бесцвет., 1 пакет × 500 пробир.	0030 108 426
	<b>DNA LoBind® Tubes</b> , DNA LoBind®, 0,5 мл, PCR clean, бесцвет., 250 пробир. (5 пак. × 50 пробир.)	0030 108 035
	<b>DNA LoBind® Tubes</b> , DNA LoBind®, 1,5 мл, PCR clean, бесцвет., 250 пробир. (5 пак. × 50 пробир.)	0030 108 051
	<b>DNA LoBind® Tubes</b> , DNA LoBind®, 2,0 мл, PCR clean, бесцвет., 250 пробир. (5 пак. × 50 пробир.)	0030 108 078
	<b>DNA LoBind® Tubes</b> , DNA LoBind®, 5,0 мл, с защелкивающимися крышками, PCR clean, бесцвет., 200 пробир. (4 пак. × 50 пробир.)	0030 108 310
	<b>DNA LoBind® Tubes</b> , DNA LoBind®, 5,0 мл, с закручивающимися крышками, PCR clean, бесцвет., 200 пробир. (2 пак. × 100 пробир.)	0030 122 348
	<b>DNA LoBind® Tubes</b> , DNA LoBind®, 15 мл, конические пробирки, PCR clean, бесцвет., 200 пробир. (4 пак. × 50 пробир.)	0030 122 208
	<b>DNA LoBind® Tubes</b> , DNA LoBind®, 50 мл, конические пробирки, PCR clean, бесцвет., 200 пробир. (8 пак. × 25 пробир.)	0030 122 232

# Eppendorf Microplates

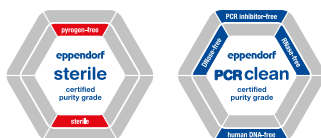





## Еще больше преимуществ!

Оцените новое измерение прозрачности – микропланшеты Eppendorf! Никогда раньше пипетирование, контроль и восстановление проб не были так просты и надежны, как при использовании полипропиленового микропланшета. Мы предлагаем широкий ассортимент высокопрочных планшетов и поможем подобрать оптимальное решение согласно вашим потребностям. Также доступны в версиях со штрихкодами.

## Характеристики изделия

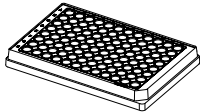
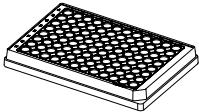
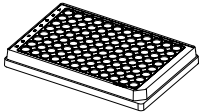
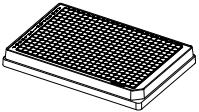
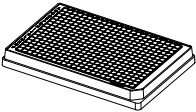
- > g-Safe®: исключительная устойчивость к центрифугированию с ускорением до 6 000 × g
- > OptiTrack® Matrix: на 30 % более быстрая идентификация проб и уменьшение ошибок при пипетировании благодаря высококонтрастной буквенно-цифровой маркировке
- > Конструкция лунок RecoverMax®: Оптимизированная форма лунок для минимизации остаточного объема и отличного качества перемешивания

## Технические характеристики

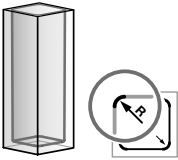
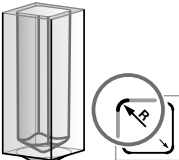
					
<b>Описание</b>	<b>Microplate 96/F</b>	<b>Планшет Microplate 96/U</b>	<b>Планшет Microplate 96/V</b>	<b>Планшет Microplate 384/F</b>	<b>Планшет Microplate 384/V-PP</b>
<b>Количество лунок</b>	96 лун.	96 лун.	96 лун.	384 лун.	384 лун.
<b>Рабочий объем</b>	50 – 350 мкл	20 – 320 мкл	20 – 320 мкл	10 – 120 мкл	5 – 120 мкл
<b>Общий объем одной лунки</b>	400 мкл	360 мкл	350 мкл	150 мкл	140 мкл
<b>Форма дна</b>					
	Дно F	Дно U	Дно V	Дно F	коническая

## Информация для заказа

Описание	Номер для заказа
<b>Microplate 96/F</b> , лунки прозрачн., дизайн лунок RecoverMax®	
PCR clean, бел., 80 планшет. (5 пак. × 16 планшет.)	0030 601 106
Стерильно, бел., 80 планшет. (5 пак. × 16 планшет.)	0030 602 102
<b>Планшет Microplate 96/U</b> , лунки прозрачн., дизайн лунок RecoverMax®	
PCR clean, бел., 80 планшет. (5 пак. × 16 планшет.)	0030 601 203
Стерильно, бел., 80 планшет. (5 пак. × 16 планшет.)	0030 602 200
<b>Планшет Microplate 96/V</b> , лунки прозрачн., дизайн лунок RecoverMax®	
PCR clean, бел., 80 планшет. (5 пак. × 16 планшет.)	0030 601 300
Стерильно, бел., 80 планшет. (5 пак. × 16 планшет.)	0030 602 307
<b>Планшет Microplate 384/F</b> , лунки прозрачн., дизайн лунок RecoverMax®	
PCR clean, бел., 80 планшет. (5 пак. × 16 планшет.)	0030 621 107
Стерильно, бел., 80 планшет. (5 пак. × 16 планшет.)	0030 622 103
<b>Планшет Microplate 384/V</b> , лунки прозрачн., дизайн лунок RecoverMax®	
PCR clean, бел., 80 планшет. (5 пак. × 16 планшет.)	0030 621 301
Стерильно, бел., 80 планшет. (5 пак. × 16 планшет.)	0030 622 308

# Eppendorf Assay/Reader Microplates

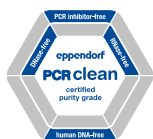

## Уникальная прозрачность!

Позвольте чувствительности анализов выйти на более высокий уровень с помощью аналитических планшетов для тестов / планшетных ридеров для микроанализа Eppendorf! Планшеты обеспечивают превосходное соотношение сигнала-к-шуму и, следовательно, очень низкий предел чувствительности метода. Также они оптимизированы для анализов методом флуоресценции или хемилюминесценции. Одноцветные планшеты подходят для планшетных ридеров, считывающих сверху. Бесцветные планшеты и черные/бесцветные планшеты могут использоваться с планшетными ридерами, считывающими и сверху, и снизу.

## Характеристики изделия

- > Планшеты Eppendorf Microplates черного цвета характеризуются отличным соотношением сигнал/шум – для четкого сигнала даже при работе с пробами низкой концентрации
- > Планшеты Eppendorf Microplates белого цвета оптимизированы для высочайшей чувствительностью при обнаружении сигналов люминесценции, которая достигается за счет увеличения степени отражения
- > Прочные аналитические планшеты черного и белого цвета изготовлены из полипропилена, который гарантирует высокую устойчивость к химическим веществам, механическому воздействию и сильным перепадам температуры

## Информация для заказа

Описание	Номер для заказа
<b>Планшет Microplate 96/F</b> , лунки бел. PCR clean, сер., 80 планшет. (5 пак. x 16 планшет.)	0030 601 475
<b>Планшет Microplate 96/U</b> , лунки бел. PCR clean, сер., 80 планшет. (5 пак. x 16 планшет.)	0030 601 572
<b>Планшет Microplate 96/V</b> , лунки бел. PCR clean, сер., 80 планшет. (5 пак. x 16 планшет.)	0030 601 670
<b>Планшет Microplate 384/V</b> , лунки бел. PCR clean, сер., 80 планшет. (5 пак. x 16 планшет.)	0030 621 670
<b>Планшет Microplate 96/F</b> , лунки черн. PCR clean, бел., 80 планшет. (5 пак. x 16 планшет.)	0030 601 700
<b>Планшет Microplate 96/U</b> , лунки черн. PCR clean, бел., 80 планшет. (5 пак. x 16 планшет.)	0030 601 807
<b>Планшет Microplate 96/V</b> , лунки черн. PCR clean, бел., 80 планшет. (5 пак. x 16 планшет.)	0030 601 904
<b>Планшет Microplate 384/V</b> , лунки черн. PCR clean, бел., 80 планшет. (5 пак. x 16 планшет.)	0030 621 905

# Eppendorf Deepwell Plates



## Точность и правильность!

Глубоколуночные планшеты Eppendorf 96 и 384 – планшеты с высокой производительностью, которые соответствуют самым высоким требованиям работы как в ручном, так и автоматизированном режимах. Такие инновационные свойства, как матрица OptiTrack®, сочетаются с безупречным качеством, благодаря которому расходные материалы Eppendorf известны во всем мире как изделия премиум-класса. Также доступны в версиях со штрихкодами.

## Характеристики изделия

- > OptiTrack® matrix: на 30 % более быстрая идентификация проб и сокращение количества ошибок при пипетировании благодаря высококонтрастной буквенно-цифровой маркировке
- > Конструкция лунок RecoverMax®: оптимизированная форма лунок для максимального выхода пробы из лунки и отличных характеристик смешивания
- > g-Safe®: превосходная устойчивость к центрифугированию с ускорением до 6 000 × g для быстрого выполнения протоколов и улучшения качества проб

## Информация для заказа

Описание	Номер для заказа
<b>Deepwell Plate 96/500 µL</b> , лунки прозрачн., 500 мкл	
PCR clean, бел., 40 планшет. (5 пак. × 8 планшет.)	0030 501 101
PCR clean, желтый, 40 планшет. (5 пак. × 8 планшет.)	0030 501 110
PCR clean, зеленый, 40 планшет. (5 пак. × 8 планшет.)	0030 501 136
PCR clean, синий, 40 планшет. (5 пак. × 8 планшет.)	0030 501 144
PCR clean, бел., 120 планшет. (10 пак. × 12 планшет.)	0030 505 107
Стерильно, бел., 40 планшет. (5 пак. × 8 планшет.)	0030 502 108
Стерильно, желтый, 40 планшет. (5 пак. × 8 планшет.)	0030 502 116
Стерильно, зеленый, 40 планшет. (5 пак. × 8 планшет.)	0030 502 132
Стерильно, синий, 40 планшет. (5 пак. × 8 планшет.)	0030 502 140
Стерильно, бел., 120 планшет. (10 пак. × 12 планшет.)	0030 506 103
<b>Deepwell Plate 96/1000 µL</b> , лунки прозрачн., 1 000 мкл	
PCR clean, бел., 20 планшет. (5 пак. × 4 планшет.)	0030 501 209
PCR clean, желтый, 20 планшет. (5 пак. × 4 планшет.)	0030 501 217
PCR clean, зеленый, 20 планшет. (5 пак. × 4 планшет.)	0030 501 233
PCR clean, синий, 20 планшет. (5 пак. × 4 планшет.)	0030 501 241
PCR clean, бел., 80 планшет. (10 пак. × 8 планшет.)	0030 505 204
Стерильно, бел., 20 планшет. (5 пак. × 4 планшет.)	0030 502 205
Стерильно, желтый, 20 планшет. (5 пак. × 4 планшет.)	0030 502 213
Стерильно, зеленый, 20 планшет. (5 пак. × 4 планшет.)	0030 502 230
Стерильно, синий, 20 планшет. (5 пак. × 4 планшет.)	0030 502 248
Стерильно, бел., 80 планшет. (10 пак. × 8 планшет.)	0030 506 200
<b>Deepwell Plate 96/2000 µL</b> , лунки прозрачн., 2 000 мкл	
PCR clean, бел., 20 планшет. (5 пак. × 4 планшет.)	0030 501 306
PCR clean, желтый, 20 планшет. (5 пак. × 4 планшет.)	0030 501 314
PCR clean, зеленый, 20 планшет. (5 пак. × 4 планшет.)	0030 501 330
PCR clean, синий, 20 планшет. (5 пак. × 4 планшет.)	0030 501 349
PCR clean, бел., 80 планшет. (10 пак. × 8 планшет.)	0030 505 301
Стерильно, бел., 20 планшет. (5 пак. × 4 планшет.)	0030 502 302
Стерильно, желтый, 20 планшет. (5 пак. × 4 планшет.)	0030 502 310
Стерильно, зеленый, 20 планшет. (5 пак. × 4 планшет.)	0030 502 337
Стерильно, синий, 20 планшет. (5 пак. × 4 планшет.)	0030 502 345
Стерильно, бел., 80 планшет. (10 пак. × 8 планшет.)	0030 506 308
<b>Deepwell Plate 384/200 µL</b> , лунки прозрачн., 200 мкл	
PCR clean, бел., 40 планшет. (5 пак. × 8 планшет.)	0030 521 102
Стерильно, бел., 40 планшет. (5 пак. × 8 планшет.)	0030 522 109
PCR clean, бел., 120 планшет. (10 пак. × 12 планшет.)	0030 525 108
Стерильно, бел., 120 планшет. (10 пак. × 12 планшет.)	0030 526 104

# Protein LoBind® Plates

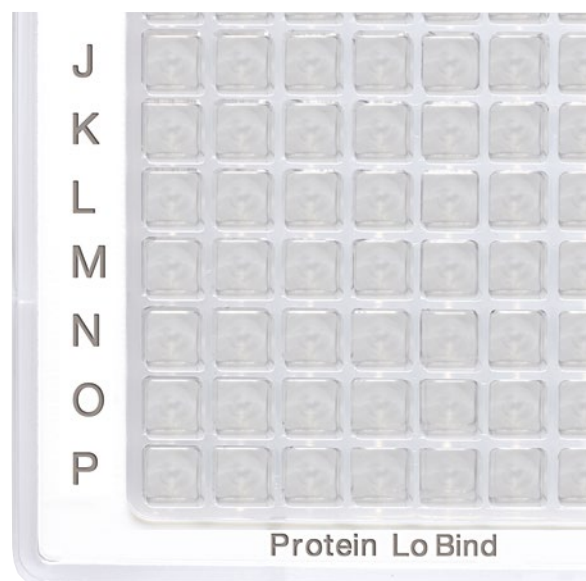

## Оптимальное восстановление проб!

Планшеты Eppendorf Protein LoBind специально разработаны для использования в сфере протеомики или других областях белковых исследований, в которых концентрация белка стремится к нулю, а для получения оптимальных результатов анализа ключевое значение имеет восстановление проб. В ходе последующего анализа можно восстановить значительно больший объем белка, при этом ферменты будут оставаться активными. Также доступны версии со штрихкодами.

## Характеристики изделия

- > Материалы Eppendorf LoBind обеспечивают отличный выход проб, улучшая результаты анализа
- > Отсутствие покрытия (напр., силикона) уменьшает риск влияния на пробу
- > Класс чистоты PCR clean (сертификация по партиям): отсутствие человеческой ДНК, ДНАзы, РНАзы и ингибиторов ПЦР

## Информация для заказа

Описание	Номер для заказа
<b>Планшет с глубокими лунками Deepwell Plate 96/500 мкл, Protein LoBind®, лунки бесцветный, 500 мкл</b>	
PCR clean, бел., 40 планшет. (5 пак. × 8 планшет.)	0030 504 100
PCR clean, желтый, 40 планшет. (5 пак. × 8 планшет.)	0030 504 119
PCR clean, бел., 120 планшет. (10 пак. × 12 планшет.)	0030 508 106
<b>Глубоколуночный планшет 96/1000 мкл, Protein LoBind®, лунки бесцветный, 1 000 мкл</b>	
PCR clean, бел., 20 планшет. (5 пак. × 4 планшет.)	0030 504 208
PCR clean, желтый, 20 планшет. (5 пак. × 4 планшет.)	0030 504 216
PCR clean, бел., 80 планшет. (10 пак. × 8 планшет.)	0030 508 203
<b>Глубоколуночный планшет 96/2000 мкл, Protein LoBind®, лунки бесцветный, 2 000 мкл</b>	
PCR clean, бел., 20 планшет. (5 пак. × 4 планшет.)	0030 504 305
<b>Deepwell Plate 384/200 µL, Protein LoBind®, лунки бесцветный, 200 мкл</b>	
PCR clean, бел., 40 планшет. (5 пак. × 8 планшет.)	0030 524 101
PCR clean, бел., 120 планшет. (10 пак. × 12 планшет.)	0030 528 107
<b>Планшет Microplate 384/V-PP, Protein LoBind®, лунки прозрачн., 140 мкл</b>	
PCR clean, бел., 80 планшет. (5 пак. × 16 планшет.)	0030 624 300
PCR clean, бел., 240 планшет. (10 пак. × 24 планшет.)	0030 628 306

# DNA LoBind® Plates



### Улучшенная воспроизводимость!

Планшеты DNA LoBind позволяют увеличить объем восстановления нуклеиновых кислот, значительно сокращая степень связывания проб с поверхностью. Идеальное решение для подготовки и длительного хранения ваших ценных проб! Также доступны версии со штрихкодами.

### Характеристики изделия

- > Материалы Eppendorf LoBind обеспечивают оптимальный выход проб, улучшая результаты анализа
- > Без поверхностного покрытия (напр., силиконового) для минимизации риска воздействия на пробу
- > Класс чистоты PCR clean (сертификация по партиям): отсутствие человеческой ДНК, ДНазы, РНазы и ингибиторов ПЦР

## Как это работает

Используйте QR-код.

[www.eppendorf.com/purity-video](http://www.eppendorf.com/purity-video)



### Информация для заказа

Описание	Номер для заказа
<b>Deerwell Plate 96/500 µL, DNA LoBind®, лунки прозрачн., 500 мкл, LoBind®</b>	
PCR clean, бел., 40 планшет. (5 пак. × 8 планшет.)	0030 503 104
PCR clean, синий, 40 планшет. (5 пак. × 8 планшет.)	0030 503 147
PCR clean, бел., 120 планшет. (10 пак. × 12 планшет.)	0030 507 100
<b>Deerwell Plate 96/1000 µL, DNA LoBind®, лунки прозрачн., 1 000 мкл, LoBind®</b>	
PCR clean, бел., 20 планшет. (5 пак. × 4 планшет.)	0030 503 201
PCR clean, синий, 20 планшет. (5 пак. × 4 планшет.)	0030 503 244
PCR clean, бел., 80 планшет. (10 пак. × 8 планшет.)	0030 507 207
<b>Deerwell Plate 384/200 µL, DNA LoBind®, лунки прозрачн., 200 мкл, LoBind®</b>	
PCR clean, бел., 40 планшет. (5 пак. × 8 планшет.)	0030 523 105
PCR clean, бел., 120 планшет. (10 пак. × 12 планшет.)	0030 527 100
<b>Планшет Microplate 96/V-PP, DNA LoBind®, лунки прозрачн., 350 мкл, LoBind®</b>	
PCR clean, бел., 80 планшет. (5 пак. × 16 планшет.)	0030 603 303
<b>Планшет Microplate 384/V-PP, DNA LoBind®, лунки прозрачн., 140 мкл, LoBind®</b>	
PCR clean, бел., 80 планшет. (5 пак. × 16 планшет.)	0030 623 304
PCR clean, бел., 240 планшет. (10 пак. × 24 планшет.)	0030 627 300



## Принадлежности для планшетов

### Способы герметизации для прободготовки и хранения

- > Герметизирующие коврики являются многоразовыми и могут обрабатываться в автоклаве. Герметизирующие коврики подходят для краткосрочного хранения
- > Пленка и фольга для термосклеивания гарантируют постоянную фиксацию и самую лучшую защиту от испарений
- > Фольга изготовлена из алюминия, ее можно прокалывать, защищает светочувствительные образцы



### Информация для заказа

Описание	Номер для заказа
<b>Eppendorf Storage Film</b> , самоклеящаяся, PCR clean, 100 шт. (2 пак. × 50 шт.)	0030 127 870
<b>Eppendorf Storage Foil</b> , самоклеящаяся, PCR clean, 100 шт.	0030 127 889
<b>Герметизирующий коврик Eppendorf</b> , для DWP 96/2000, PCR clean, 50 шт. (5 пак. × 10 шт.)	0030 127 960
<b>Герметизирующая пленка Eppendorf</b> , для DWP 96/1000 и DWP 96/500, PCR clean, 50 шт. (5 пак. × 10 шт.)	0030 127 978
<b>Крышка планшета Eppendorf Plate®</b> , для МТР и DWP, PCR clean, 80 шт. (5 пак. × 16 шт.)	0030 131 517
<b>Крышка планшета Eppendorf Plate®</b> , для МТР и DWP, Стерильно, 80 шт. (5 пак. × 16 шт.)	0030 131 525
<b>Термосвариваемая пленка Eppendorf Heat Sealing Film</b> , PCR clean, 100 шт.	0030 127 838
<b>Термосвариваемая фольга Eppendorf Heat Sealing Foil</b> , PCR clean, 100 шт.	0030 127 854

### Штативы для пробирок Eppendorf и кювет

- > Изготовлены из высококачественного полипропилена (ПП):
- > Гарантирует устойчивость к деформации в пределах широкого температурного диапазона (от -86 °C до 121 °C)
- > Обеспечивает химическую устойчивость
- > Штативы устойчивы к ультрафиолетовому излучению
- > Благодаря наличию шести различных форматов можно всегда найти оптимальное решение для всех традиционных пробирок и кювет



### Информация для заказа

Описание	Номер для заказа
<b>Eppendorf Tube Rack</b> , 48 позиций, для пробирок 0,5 мл, полипропилен, позиции пронумерованы, автоклавируемый, 2 шт.	0030 119 800
<b>Eppendorf Tube Rack</b> , 12 позиций, для пробирок 5,0 мл и 15 мл, полипропилен, позиции пронумерованы, автоклавируемый, 2 шт.	0030 119 827
<b>Eppendorf Tube Rack</b> , 12 позиций, 6 для пробирок 5,0 мл и 15 мл и 6 для пробирок 25 мл и 50 мл, полипропилен, позиции пронумерованы, автоклавируемый, 2 шт.	0030 119 835
<b>Eppendorf Cuvette Rack</b> , 30 позиций, для стеклянных и пластиковых кювет, полипропилен, позиции пронумерованы, автоклавируемый, 2 шт.	0030 119 851
<b>Eppendorf Tube Rack</b> , 36 позиций, для криогенных пробирок, полипропилен, позиции пронумерованы, автоклавируемый, 2 шт.	0030 119 843
<b>Eppendorf Tube Rack</b> , 36 позиций, для пробирок 1,5 мл и 2,0 мл, полипропилен, позиции пронумерованы, автоклавируемый, 2 шт.	0030 119 819

## Пробирки и планшеты

# Принадлежности для пробирок и кювет

### Микропестик

- > Две стороны для оптимального прилегания в пробирках объемом 1,5 мл и 2 мл
- > Можно автоклавируют (121 °С, 20 мин)



### Информация для заказа

Описание	Номер для заказа
Микропестик, для ресуспендирования осадков в пробирках объемом 1,5/2 мл, 10 шт.	0030 120 973

### Eppendorf Storage Boxes

- > Сделана из полипропилена (ПП), что обеспечивает высокую стабильность при использовании в областях применения, предполагающих заморозку, а также осторожное открывание и закрывание
- > Для хранения при температуре до -86 °С
- > Высококонтрастная нестираемая буквенно-цифровая лазерная маркировка каждого местоположения обеспечивает легкую идентификацию проб и сводит к минимуму риск путаницы



### Информация для заказа

Описание	Номер для заказа
Коробка для хранения 10 × 10, freezer box, для 100 криогенных пробирок с внутр. резьбой, 3 шт., высота 53 мм, 2 дюйма, полипропилен, для использования при температуре до -86 °С, автоклавируемая, с крышкой и буквенно-цифровым кодом	0030 140 508
Коробка для хранения 9 × 9, freezer box, для 81 криогенной пробирки с закручивающимися крышками объемом 1 – 2 мл, 3 шт., высота 53 мм, 2 дюйма, полипропилен, для использования при температуре до -86 °С, автоклавируемая, с крышкой и буквенно-цифровым кодом	0030 140 516
Коробка для хранения 9 × 9, freezer box, для 81 криогенной пробирки с закручивающимися крышками объемом 3 мл, 2 шт., высота 76 мм, 3 дюйма, полипропилен, для использования при температуре до -86 °С, автоклавируемая, с крышкой и буквенно-цифровым кодом	0030 140 540
Коробка для хранения 9 × 9, freezer box, для 81 криогенной пробирки с закручивающимися крышками объемом 4 – 5 мл, 2 шт., высота 102 мм, 4 дюйма, полипропилен, для использования при температуре до -86 °С, автоклавируемая, с крышкой и буквенно-цифровым кодом	0030 140 567
Коробка для хранения 8 × 8, freezer box, для 64 пробирки объемом 1 – 2 мл, 3 шт., высота 53 мм, 2 дюйма, полипропилен, для использования при температуре до -86 °С, автоклавируемая, с крышкой и буквенно-цифровым кодом	0030 140 524
Коробка для хранения 5 × 5, freezer box, для 25 пробирок объемом 5 мл, 4 шт., высота 64 мм, 2,5 дюйма, полипропилен, для использования при температуре до -86 °С, автоклавируемая, с крышкой и буквенно-цифровым кодом	0030 140 532
Коробка для хранения 5 × 5, freezer box, для 25 пробирок с закручивающейся крышкой объемом 5 мл, 2 шт., высота 76 мм, 3 дюйма, полипропилен, для использования при температуре до -86 °С, автоклавируемая, с крышкой и буквенно-цифровым кодом	0030 140 613
Коробка для хранения 5 × 5, freezer box, для 25 пробирок 15 мл, 2 шт., высота 127 мм, 5 дюймов, полипропилен, для использования при температуре до -86 °С, автоклавируемая, с крышкой и буквенно-цифровым кодом	0030 140 583
Коробка для хранения 3 × 3, freezer box, для 9 пробирок объемом 25 мл, 2 шт., высота 89 мм, 3,5 дюйма, полипропилен, для использования при температуре до -86 °С, автоклавируемая, с крышкой и буквенно-цифровым кодом	0030 140 729
Коробка для хранения 3 × 3, freezer box, для 9 пробирок объемом 50 мл и 4 пробирок объемом 15 мл, 2 шт., высота 127 мм, 5 дюймов, полипропилен, для использования при температуре до -86 °С, автоклавируемая, с крышкой и буквенно-цифровым кодом	0030 140 591

# Наше портфолио – ваш выбор

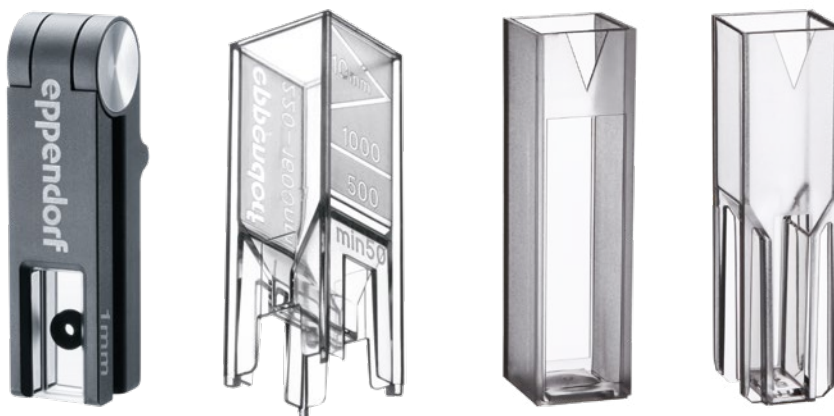

Модель	Eppendorf µCuvette® G1.0	Eppendorf UVette®	Macro Vis Cuvette	Semi-micro Vis Cuvette
Стр.	132	132	133	133
Диапазон концентрации дцДНК (УФ-излучение 260 нм)	25 нг/мкл – 1 500 нг/мкл	2,5 нг/мкл – 750 нг/мкл	1 пг/мкл – 1 000 пг/мкл (анализ с использованием Pico Green)	1 пг/мкл – 1 000 пг/мкл (анализ с использованием Pico Green)
Диапазон концентрации BSA (УФ-излучение 280 нм)	758 нг/мкл – 45 450 нг/мкл	7,5 нг/мкл – 22 725 нг/мкл	0,01 нг/мкл – 0,01 мкг/мкл (анализ с использованием NanoOrange)	0,01 нг/мкл – 0,01 мкг/мкл (анализ с использованием NanoOrange)
Колометрический анализ белка	да	да	да	да
Методы определения OD 600	нет	да	да	да
Измерения флуоресценции	да	да	да	да
Прозрачность для УФ-излучения	>180 нм	>220 нм	–	–
Светопроницаемость	180 нм – 2 000 нм	220 нм – 1 600 нм	300 нм – 900 нм	300 нм – 900 нм
Материал	кварцевое стекло (с гидрофобным покрытием)	УФ-проницаемый пластик	PMMA	PMMA
Габариты (Ш × Г × В)	12,5 × 12,5 × 48 мм	12,5 × 12,5 × 36 мм / 0,49 × 0,49 × 1,42 дюймов	12,5 × 12,5 × 45 мм	12,5 × 12,5 × 45 мм
Контроль температуры	нет	нет	да	нет
Минимальный объем наполнения				
в фотометрах Eppendorf	1,5 мкл	50 мкл	1 000 мкл	400 мкл
в приборах других производителей	–	50 мкл	2 500 мкл	1 500 мкл
Максимальный объем наполнения	10 мкл	2 000 мкл	4 500 мкл	3 000 мкл
Длина светового пути пробы	1 мм	2 мм и 10 мм	10 мм	10 мм
Поглощение кюветы	≤0,05 А при 260 нм	≤0,5 А при 260 нм	–	–
Высота источника питания	8,5 мм	8,5 мм <sup>1)</sup>	все стандартные высоты ячеек	все стандартные высоты ячеек
Использование в Eppendorf BioPhotometer®	да	да	да	да
Использование в Eppendorf BioSpectrometer®	да	да	да	да
Использование в приборах других производителей	нет	да (имеются адаптеры)	да	да

<sup>1)</sup> поставляются адаптеры для регулировки по высоте

Получите полную информацию о портфолио инструментов детекции Eppendorf!  
Посетите интернет-магазин и ознакомьтесь со всеми нашими предложениями!

[www.eppendorf.com/detection](http://www.eppendorf.com/detection)

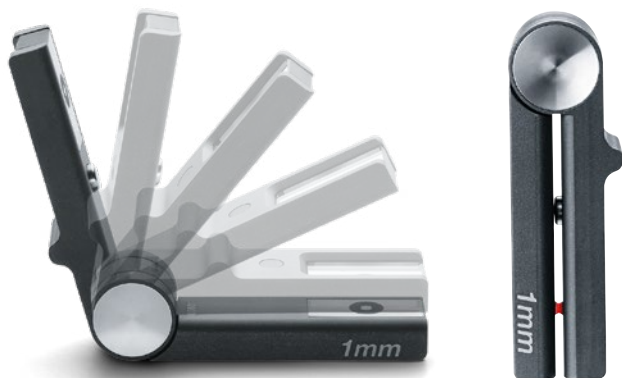

## Пробирки и планшеты

Eppendorf  $\mu$ Cuvette® G1.0**Одна капля – это предел?**

Кювета  $\mu$ Cuvette G1.0 в вашем распоряжении: Требуется всего 1,5 мкл пробы. Имея длину оптического пути всего 1 мм, она отличается в 10 раз более коротким оптическим путем по сравнению со стандартными кюветами: Измерение высоких концентраций нуклеиновой кислоты и белка.

**Характеристики изделия**

- > Измерительная кювета для работы с микрообъемами в диапазоне 1,5 – 10 мкл
- > Определение концентрации нуклеиновых кислот и белков, среди других анализируемых веществ
- > Измерение высококонцентрированных проб без предварительного разведения

**Информация для заказа**

Описание	Номер для заказа
Eppendorf $\mu$ Cuvette® G1.0, измерительная микрокювета для Eppendorf BioPhotometer® и BioSpectrometer®	6138 000 018

## Eppendorf UVette®

**ОписаниеРаботаете с очень малым количеством проб?**

Кювета UVette является одноразовой кюветой для работы в УФ-/видимом излучении, пропускающей свет в диапазоне от 220 нм до 1600 нм для спектрофотометров и фотометров. Кювета UVette является результатом знаний и опыта Eppendorf в производстве высококачественных расходных материалов и гарантирует исключительную чистоту, удобство и точность фотометрических анализов. Уникальная форма кюветы UVette сочетает две длины оптического светового пути, обеспечивая большую гибкость.

**Характеристики изделия**

- > Пригодна для работы с малыми объемами ( $\geq 50$  мкл)
- > Измерение в УФ-, видимом диапазоне света от 220 нм до 1 600 нм
- > УФ-проницаемый пластик, без содержания фторопластов и других галогенопроизводных углеводов

**Информация для заказа**

Описание	Номер для заказа
UVette® 220 нм – 1 600 нм, оригинальная пластиковая кювета Eppendorf, в индивидуальной упаковке, сертифицировано (включая отсутствие РНазы, ДНазы и белков), PCR clean, 50 – 2 000 мкл, 80 шт.	0030 106 300
Стартовый набор кюветы UVette®, 80 кювет UVette и 1 универсальный адаптер для светового луча высотой 15 мм, изменяемый до 8,5 мм, 50 – 2 000 мкл	4099 100 007
Стандартная упаковка UVette® 220 нм – 1 600 нм, повторно закрываемая коробка, Eppendorf Quality, 50 – 2 000 мкл, 200 шт.	0030 106 318
Адаптер для UVette®, для фотометра/спектрофотометра с высотой прохождения светового луча	
8,5 мм	4099 001 009
10 мм	4099 002 005
15 мм	4099 003 001
20 мм	4099 005 004
Eppendorf Cuvette Rack, 30 позиций, для стеклянных и пластиковых кювет, полипропилен, позиции пронумерованы, автоклавируемый, 2 шт.	0030 119 851

# Eppendorf Vis Cuvettes



## Оптимальная прозрачность!

Eppendorf Vis Cuvettes – одноразовые кюветы, выполненные из бесцветного пластика, пропускающего свет в диапазоне от 300 нм до 900 нм. Эти кюветы являются превосходным инструментом для областей, не ограничивающихся УФ-диапазоном, таких как колориметрические анализы белков (по Брэдфорду, Лоури и пр.), определение оптической плотности бактериальных культур (методы OD600), кинетических и флуоресцентных измерений.

## Характеристики изделия

- > Два различных размера кювет (полумикро- и макроформата) для широкого ряда объемов и областей применения
- > Одноразовые кюветы выполнены из бесцветного пластика, пропускающего свет в диапазоне от 300 нм до 900 нм

## Информация для заказа

Описание	Номер для заказа
<b>Eppendorf macro Vis Cuvette</b> , пластиковая кювета для измерений в видимом диапазоне излучения, макс. объем наполнения 4 500 мкл 1 000 кюветы (10 боксы x 100 кюветы)	0030 079 345
<b>Eppendorf semi-micro Vis Cuvette</b> , пластиковые кюветы для измерений в видимом диапазоне макс. объем наполнения 3000 мкл	0030 079 353
<b>Eppendorf Cuvette Rack</b> , 30 позиций, для стеклянных и пластиковых кювет, полипропилен, позиции пронумерованы, автоклавируемый, 2 шт.	0030 119 851



# Центрифуги и роторы



Мы выпустили самую первую центрифугу в 1964 г. в качестве составной части системы Eppendorf Microliter System и произвели революцию в биомедицинских исследованиях во всем мире. До настоящего времени название компании Eppendorf ассоциируется с креативным проектированием, инновационной технологией и надежной работой, которые выдержали испытание временем. Подход компании Eppendorf к разработке продукции состоит в учете потребностей клиентов, понимании повседневных рабочих операций в лабораториях и прогнозировании будущих тенденций. В результате мы создали обширную линейку центрифуг для множества сфер применения.

Наша цель – предоставить решение, которое не только удовлетворяет все потребности, но и комфортно и легко в эксплуатации. Поэтому при проектировании центрифуг Eppendorf учитывается не только скорость и вместимость. Они отличаются эргономичностью и превосходной возможностью регулирования температуры. Благодаря прочной основе и обширному опыту компания Eppendorf с гордостью выполняет роль вашего партнера-эксперта в области центрифугирования.

## Наш ассортимент – Ваша центрифуга

Наш объединенный ассортимент центрифуг, от 12-местных микроцентрифуг до компактных и сверхуниверсальных настольных центрифуг, высокоскоростных напольных моделей и ультрацентрифуг, включает в себя комплексные решения для всех задач разделения проб в таких областях, как молекулярная биология, биохимия, цитология и материаловедение.

### Микроцентрифуги



### Центрифуги общего назначения



### Многофункциональные центрифуги



Идет ли речь о центрифугировании лишь нескольких пробирок за один цикл или о дополнительной универсальности для объемов макс. четыре литра, или же пробирках или планшетах с высокой пропускной способностью, в ассортименте настольных центрифуг Eppendorf есть решения для ваших повседневных задач разделения проб.

Вам нужно обработать более четырех литров за цикл? Необходима более высокая скорость до 110 000 x g? В любом случае наши высокоскоростные напольные центрифуги станут оптимальным выбором. Наш ассортимент инновационных и удобных в эксплуатации ультрацентрифуг является превосходным решением для сверхскоростного центрифугирования на скоростях до 1 050 000 x g.

### Высокоскоростные центрифуги



### Ультрацентрифуги



## Ваши задачи разноплановые – так же, как наши предложения

В вашей повседневной работе вам приходится решать различные проблемы. Поэтому мы постоянно стремимся понять особенности ваших задач и предоставляем вам специальные решения, отвечающие вашим потребностям, чтобы вы могли полностью сосредоточиться на исследованиях. Наши решения не ограничиваются центрифугой и включают в себя все, что необходимо для достижения максимальной производительности и оптимальных результатов каждый день.

### ЦЕНТРИФУГИ

В наших высококачественных устройствах предусмотрены инновационные функции для оптимизации вашего опыта и результатов.

### РАЦИОНАЛЬНОЕ ИСПОЛЬЗОВАНИЕ РЕСУРСОВ

Экологичное производство, работа с экономией электроэнергии и инновационная система охлаждения – вот лишь несколько примеров того, как компания Eppendorf поддерживает вашу рабочую среду.

### ОБСЛУЖИВАНИЕ

Выбор epServices обеспечит вам спокойствие и максимально увеличит время безотказной работы.

### РОТОРЫ И АДАПТЕРЫ

Большой выбор принадлежностей обеспечивает гибкость в применении – для ваших задач разделения проб сегодня и завтра.

### РАСХОДНЫЕ МАТЕРИАЛЫ

Защитите ваши ценные пробы, используя только лучшие расходные материалы, адаптированные для ваших потребностей в отношении формата, размера и класса чистоты.

### ЦИФРОВЫЕ РЕШЕНИЯ

Получите все необходимое для лаборатории будущего – подключенной и не требующей бумажной документации.

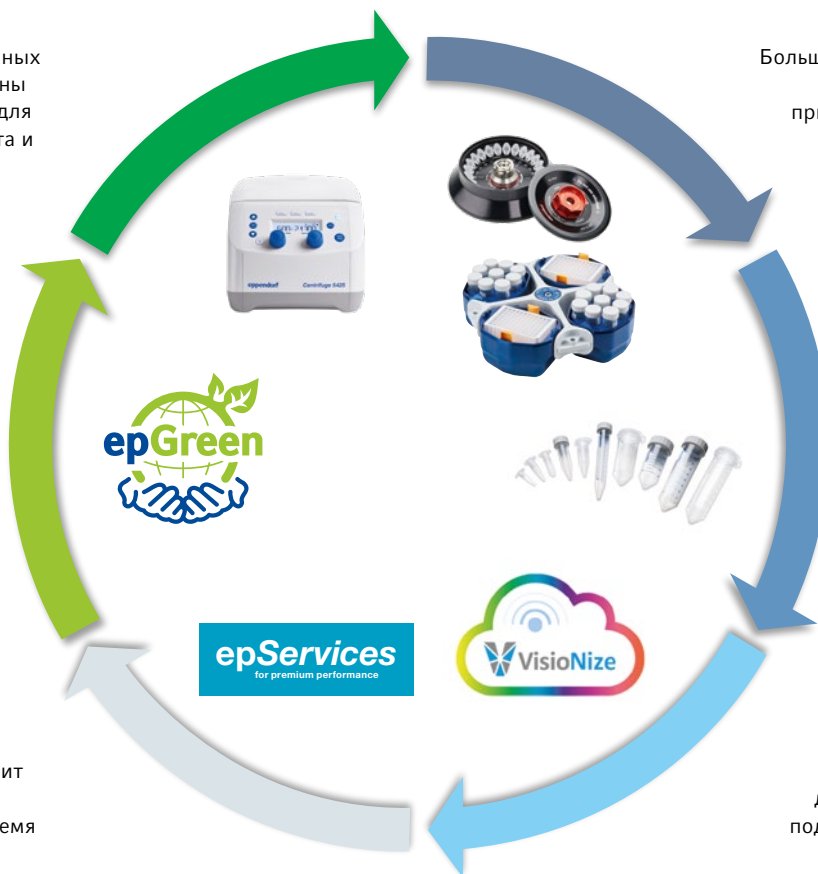

Благодаря Eppendorf у вас будет оптимальное оборудование, а также лучшая команда технической поддержки. Все наши сотрудники, от доверенных торговых представителей до специальных групп по областям применения и групп технической поддержки, а также высококвалифицированные специалисты по техническому обслуживанию, всегда готовы протянуть вам руку помощи, когда это необходимо.

Узнайте больше об ассортименте центрифуг компании Eppendorf!  
Зайдите в eShop и ознакомьтесь с продукцией!  
[www.eppendorf.com/centrifugation](http://www.eppendorf.com/centrifugation)



# Наше портфолио – ваш выбор



Модель	MiniSpin®/MiniSpin® plus	5418 R	5420
<b>Позиционирование</b>	12-местная, экономящая пространство мини-центрифуга для быстрого осаждения при центрифугировании даже на малых рабочих станциях, без функции охлаждения	Компактная 18-местная мини-центрифуга с функцией охлаждения для чувствительных к изменению температуры проб	Компактная мини-центрифуга на 24 места для выполнения стандартных задач в области молекулярной биологии, без функции охлаждения
<b>Стр.</b>	142	143	144
<b>Макс. вместимость</b>	12 × 1,5/2 мл	18 × 1,5/2 мл	24 × 1,5/2,0 мл
<b>Макс. ОЦУ</b>	12 100 × g/14 100 × g	16 873 × g	21 300 × g
<b>Макс. скорость</b>	13 400 об/мин/14 500 об/мин	14 000 об/мин	15 060 об/мин
<b>Роторы в наличии</b>	2	1	2
<b>Диапазон регулировки температуры</b>		от 0 °C до + 40 °C	
<b>Габариты (Ш × Г × В)</b>	22,5 × 23,0 × 13,0 см / 8,86 × 9,06 × 5,12 дюймов	30 × 46 × 25 см / 11,7 × 18,23 × 9,8 дюймов	24 × 35 × 22 см / 9,4 × 13,8 × 8,7 дюймов
<b>Вес без принадлежностей</b>	3,7 кг / 8,16 фунт / 4,1 кг / 9 фунт	22 кг / 48,5 фунт	13 кг / 28,7 фунт
<b>Макс. потребление электроэнергии</b>	70 Вт / 85 Вт	320 Вт	290 Вт
<b>Уровень шума</b>	< 49 дБ(А) / < 52 дБ(А)	< 57 дБ(А)	< 56 дБ(А)
<b>Высота (с открытой крышкой)</b>	25 см / 9,8 дюймов	52 см / 20 дюймов	44 см
<b>Дисплей</b>	жидкокристаллический	большой ЖК-дисплей	большой ЖК-дисплей с яркой подсветкой
<b>Вместимость пробирки/планшета/ флакона</b>			
Пробирки Eppendorf Tubes® 1,5/2,0 мл	12	18	24
Пробирки Eppendorf Tubes® 5.0 mL	–	–	–
ПЦР-стрипы на 8 мест	2	–	4
Конические пробирки 15 мл	–	–	–
Конические пробирки 25 мл	–	–	–
Конические пробирки 50 мл	–	–	–
Пробирки с круглым дном 13 мм и пробирки для сбора крови	–	–	–
Пробирки с круглым дном 16 мм и пробирки для сбора крови	–	–	–
Пробирки с круглым дном 17,5 мм и пробирки для сбора крови	–	–	–
ПЦР-планшеты/микропланшеты (MTP)	–	–	–
Глубоколуночные планшеты (DWP)	–	–	–





**5425 / 5425 R**

Практически бесшумная стандартная центрифуга на 24 места с исключительным набором характеристик для широкого ряда применений, с функцией охлаждения чувствительных к температуре образцов или без функции охлаждения

**145**

10 × 5,0 мл

21 300 × g

15 060 об/мин

6

от -10 °С до +40 °С

24 × 39 × 24 см / 9,5 × 15,4 × 9,5 дюймов /  
29 × 48 × 26 см / 11,42 × 18,9 × 10,24 дюймов

15,6 кг / 34,4 фунт / 21,0 кг / 46,3 фунт

280 Вт / 360 Вт

в среднем 45 дБ(А) в течение первых 12 минут и затем &lt; 51 дБ(А) с ротором FA-24x2 / &lt; 54 дБ(А) для других роторов

48 см / 18,8 дюймов / 50,8 см / 20,0 дюймов

большой ЖК-дисплей с яркой подсветкой

24

10

12

-

-

-

-

-

-

-

1 (divisible)

-

**5427 R**

Микроцентрифуга с высокой пропускной способностью на 48 мест с функцией охлаждения («зеленый» хладагент (R290)) для чувствительных к изменению температуры проб

**147**

48 × 1,5/2 мл

25 001 × g

16 220 об/мин

9

от -11 °С до 40 °С

31,9 × 54,0 × 25,4 см / 12,6 × 21,3 × 10 дюймов

30 кг / 66,1 фунт

495 Вт

&lt; 56 дБ(А)

56 см / 21,9 дюймов

большой ЖК-дисплей с яркой подсветкой

48

12

6

-

-

-

-

-

-

-

-

-

**5430 / 5430 R**

Переходная модель многофункциональной и универсальной мини-центрифуги с 12 опциями роторов, включая ротор для конических пробирок объемом 15/50 мл, высокоскоростным ротором для 30 пробирок и бакетным ротором для микропланшетов или глубоколоночных планшетов, с функцией охлаждения для чувствительных к изменениям температуры проб и без нее

**149**

48 × 1,5/2 мл, 6 × 50 мл, 2 × микропланшета

30 130 × g

17 500 об/мин

12

от -11 °С до 40 °С

34 × 42 × 25 см / 11,2 × 16,3 × 9,8 дюймов /  
38 × 64 × 29 см / 15 × 25,2 × 11,7 дюймов

29 кг / 63,9 фунт / 56 кг / 123,5 фунт

475 Вт / 1 050 Вт

&lt; 58 дБ(А), с ротором Rotor F-45-30-11 / &lt; 54 дБ(А), с ротором Rotor F-45-30-11

56 см / 21,8 дюймов / 63 см / 24,8 дюймов

большой ЖК-дисплей с яркой подсветкой

48

16

8

6

6

6

6

12

-

12

-

2

2

# Наше портфолио – ваш выбор



Модель	5702 / 5702 R / 5702 RH	5804 / 5804 R
Позиционирование	Универсальная центрифуга средней вместимости для работы с клеточными культурами на низкой скорости, с функцией охлаждения для чувствительных к изменениям температуры проб или без нее, с функцией активного нагрева или охлаждения для увеличения жизнеспособности клеток	Высокоскоростная универсальная центрифуга средней вместимости, с функцией охлаждения для чувствительных к изменениям температуры проб или без нее
Стр.	152	156
Макс. вместимость	4 × 100 мл	4 × 250 мл/2 × 5 микропланшетов
Макс. ОЦУ	3 000 × g	20 913 × g
Макс. скорость	4 400 об/мин	14 000 об/мин
Диапазон регулировки температуры	от -9 °C до 40 °C / от -9 °C до 42 °C	-9 °C 40 °C
Габариты (Ш × Г × В)	32 × 40 × 24 см / 12,6 × 15,6 × 9,6 дюймов / 38 × 58 × 27 см / 15 × 22,9 × 10,6 дюймов / 38 × 58 × 27 см / 15 × 22,9 × 10,6 дюймов	46,6 × 55,0 × 33,7 см / 18,4 × 21,7 × 13,3 дюймов / 63,4 × 55,0 × 34,2 см / 25,0 × 21,7 × 13,5 дюймов
Основание (размеры без передней панели, Ш×Г)	32 × 40 см / 12,6 × 15,6 дюймов / 38 × 58 см / 15 × 22,9 дюймов	47 × 50 см / 18,4 × 21,7 дюймов / 64 × 50 см / 25 × 21,7 дюймов
Вес без принадлежностей	19 кг / 41,9 фунт / 35 кг / 77,1 фунт / 35 кг / 77,1 фунт	55 кг / 121,3 фунт / 80 кг / 176,4 фунт
Макс. потребление электроэнергии	200 Вт / 380 Вт / 380 Вт	900 Вт / 1 650 Вт
Уровень шума	< 52 дБ(А) с ротором А-4-38 / < 46 дБ(А) с ротором А-4-38 / < 46 дБ(А) с ротором А-4-38	< 62 дБ(А) / < 58 дБ(А)
Высота (с открытой крышкой)	53 см / 20,7 дюймов / 60 см / 23,4 дюймов / 60 см / 23,4 дюймов	74 см / 29 дюймов
Дисплей	жидкокристаллический	большой ЖК-дисплей с яркой подсветкой
Вместимость пробирки/планшета/ флакона		
Пробирки Eppendorf Tubes® 1,5/2,0 мл	24	104
Пробирки Eppendorf Tubes® 5.0 mL	4	32
ПЦР-стрипы на 8 мест	–	6
Конические пробирки 15 мл	20	40
Конические пробирки 25 мл	4	16
Конические пробирки 50 мл	4	16
Пробирки с круглым дном 13 мм и пробирки для сбора крови	40	56
Пробирки с круглым дном 16 мм и пробирки для сбора крови	16	52
Пробирки с круглым дном 17,5 мм и пробирки для сбора крови	24	48
Флаконы 180 – 250 мл (плоские)	–	4
500 мл Corning®	–	–
Флаконы 750 мл	–	–
Флаконы 1 000 мл	–	–
Флаконы 1 000 мл	–	–
ПЦР-планшеты/микропланшеты (MTP)	–	10
Глубоколуночные планшеты (DWP)	–	4



Узнайте больше об ассортименте многофункциональных центрифуг компании Eppendorf!

[eppendorf.com/eshop](http://eppendorf.com/eshop)

Зайдите в eShop и ознакомьтесь с продукцией!

[www.eppendorf.com/multipurpose-centrifuge](http://www.eppendorf.com/multipurpose-centrifuge)



**5810 / 5810 R**

Компактная универсальная центрифуга средней вместимости, с функцией охлаждения для чувствительных к изменениям температуры проб или без нее

**156**

4 × 750 мл/4 × 4 микропланшета

20 913 × g

14 000 об/мин

-9 °C 40 °C

53,5 × 60,8 × 34,5 см / 21,1 × 23,9 × 13,6 дюймов /  
70,0 × 60,8 × 34,5 см / 27,6 × 23,9 × 13,6 дюймов

54 × 54 см / 21,1 × 21,1 дюймов /  
70 × 54 см / 27,6 × 21,1 дюймов

68 кг / 149,9 фунт / 99 кг / 218,3 фунт

900 Вт / 1 650 Вт

< 70 дБ(A) / < 56 дБ(A)

80 см / 31,5 дюймов

большой ЖК-дисплей с яркой подсветкой

200

56

6

56

32

28

100

80

80

4

4

4

-

-

16

4

**5910 Ri**

Исключительно универсальная центрифуга с интуитивным сенсорным пользовательским интерфейсом и высокой вместимостью для применения с широким спектром расходных материалов, с функцией охлаждения для чувствительных к изменениям температуры проб

**176**

68 × 15 мл/36 × 50 мл/4 × 1000 мл/  
4 × 5 микропланшето

22 132 × g

14 000 об/мин

от -11 °C до 40 °C

72 × 68 × 37 см / 28,3 × 25,9 × 14,5 дюймов

72 × 62 см / 28,3 × 24,4 дюймов

109 кг / 240,3 фунт

1 650 Вт

< 59 дБ(A) при использовании ротора FA-6x50

85 см / 33,5 дюймов

Интерфейс с сенсорным экраном VisioNize®

200

68

-

68

36

36

120

104

84

6

4

4

4

-

20

8

**5920 R**

Универсальная центрифуга с высокой пропускной способностью и очень большой вместимостью, с функцией охлаждения для чувствительных к изменениям температуры проб

**176**

4 × 1 000 мл/4 × 7 микропланшетов

21 194 × g

13 700 об/мин

-11 °C 40 °C

74 × 71 × 40 см / 29,2 × 27,8 × 15,9 дюймов

74 × 67 см / 29,2 × 26,4 дюймов

139 кг / 286,6 фунт

1 650 Вт

< 55 дБ(A)

94 см / 37 дюймов

большой ЖК-дисплей с яркой подсветкой

368

108

-

108

52

52

196

148

80

8

4

4

-

4

28

8

# Наше портфолио – ваш выбор



Модель	CR22N	CR30NX
Описание	Высокоскоростная напольная центрифуга высокой вместимости идеальна для сбора биомассы до 6 л за один цикл. Модель с функцией охлаждения для проб, чувствительных к изменениям температуры.	Высокоскоростная напольная центрифуга «2 в 1» с функцией вакуумирования подходит для применений, в ходе которых требуются сверхвысокие скорости до 110 000 x g и большие объемы. Модель с функцией охлаждения для проб, чувствительных к изменениям температуры.
Стр.	208	212
Вместимость <sup>1)</sup>	до 4 x 1,5 литра	до 4 x 1,5 литра и непрерывный поток (>10 л)
Макс. ОЦУ	58 700 x g	110 000 x g
Макс. скорость	22 000 об/мин	30 000 об/мин
Диапазон регулировки температуры	от -20 до 40 °C	от -20 до 40 °C
Размеры (ШxГxВ)	70 x 76 x 91,5 см (27,5 x 30 x 36 дюймов)	70,8 x 89,2 x 86,6 см (27,8 x 35,1 x 34 дюйма)
Высота (с открытой крышкой)	151 см (59,4 дюйма)	150 см (59 дюймов)
Занимаемая площадь (ШxГ)	70 x 76 см (27,5 x 30 дюймов)	70,8 x 89,2 см (27,8 x 35,1 дюйма)
Вес (без принадлежностей)	260 кг/573,2 фунта	310 кг/683,4 фунта
Экспорт данных	да	да
Уровень шума (макс.)	≤ 64 дБ(А)	≤ 56 дБ(А)
Дисплей	5,7-дюйм. цветная сенсорная ЖК-панель	6,5-дюйм. цветная сенсорная ЖК-панель
Количество программ	30	1,000
Отслеживание использования ротора	По серийному номеру	По серийному номеру
Пользовательское управление	да	да
Экспорт данных	да	да
Функция вакуумирования	нет	да

<sup>1)</sup> Относится к номинальному объему. Максимальный объем наполнения может зависеть от вида применения, ротора и скорости. Для получения более подробной информации обратитесь к вашему торговому представителю.



**CP100NX/CP90NX/CP80NX**

Ультрацентрифуга с широким ассортиментом роторов. Доступны три модификации с общим набором функций, но разными предлагаемыми скоростями, в соответствии с вашими личными требованиями, касающимися скорости.

**216**

до 6 x 230 мл

803 000 x 700 000 x g/615 000 x g

100 000 об/мин/90 000 об/мин/80 000 об/мин

от 0 до 40 °C

79 x 69 x 89 см (31,1 x 27,1 x 35 дюймов)

88 см (35 дюймов)

79 x 89 см (31,1 x 35,0 дюйма)

390 кг/860 фунтов

да

≤ 51 дБ(А)

6,5-дюйм. цветная сенсорная ЖК-панель

1,000

Управление сроком службы ротора

да

да

да

**CS150FNX**

Напольная микроультрацентрифуга со скоростью до 1 050 000 x g и компактной конструкцией.

**218**

до 6 x 30 мл

1 050 000 x g

150 000 об/мин

от 0 до 40 °C

44 x 52 x 91 см (17,3 x 20,5 x 35,8 дюйма)

91 см (35,8 дюйма)

44 x 52 см (17,3 x 20,5 дюйма)

105 кг/231 фунт

да

≤ 45 дБ(А)

6,5-дюйм. цветная сенсорная ЖК-панель

20

По серийному номеру

да

да

да

**CS150NX**

Настольная микроультрацентрифуга со скоростью до 1 050 000 x g и возможностью гибкого размещения в лаборатории благодаря стандартным требованиям к электропитанию и компактной конструкции.

**218**

до 6 x 30 мл

1 050 000 x g

150 000 об/мин

от 0 до 40 °C

59 x 58,2 x 40,8 см (23,2 x 22,9 x 16 дюймов)

40,8 см (16 дюймов)

59 x 58,2 см (23,2 x 22,9 дюйма)

97 кг/214 фунтов

да

≤ 45 дБ(А)

6,5-дюйм. цветная сенсорная ЖК-панель

20

По серийному номеру

да

да

да

## Центрифуги и роторы

# MiniSpin®/MiniSpin® plus



### Описание

Центрифуги MiniSpin® и MiniSpin® plus – это мини-центрифуги начального уровня, мощные, простые в использовании, но достаточно небольшие, что позволит оборудовать отдельные рабочие места переносными центрифугами.

### Характеристики изделия

- > Вместимость ротора: 12 × 1,5/2 мл пробирок, 2 × ПЦР-стрипа по 8 пробирок
- > Макс. скорость: 14 100 × g (14 500 об/мин)
- > Потрясающе компактный размер

### Отличительные характеристики MiniSpin plus

- > Автоматический пересчет об/мин / относительного центробежного ускорения
- > Дополнительное время до 99 мин или непрерывное центрифугирование

[www.eppendorf.com/minispin](http://www.eppendorf.com/minispin)



**Ротор F-45-12-11**

> для пробирок 12 × 1,5/2,0 мл



**Ротор F-55-16-5 PCR**

> для 2 ПЦР-стрипов

### Информация для заказа

Описание	Номер для заказа
Centrifuge MiniSpin®, пленочная клавиатура, без охлаждения, с Rotor F-45-12-11, 230 В/50 – 60 Гц (EU)	5452 000 010
Centrifuge MiniSpin® plus, пленочная клавиатура, без охлаждения, с Rotor F-45-12-11, 230 В/50 – 60 Гц (EU)	5453 000 015
Ротор F-45-12-11, угол 45°, 12 мест, макс. диаметр пробирки 11 мм, вкл. крышку и гайку ротора, MiniSpin®/MiniSpin® plus	5452 720 008
Ротор F-55-16-5 PCR, угол 55°, 16 мест, макс. диаметр пробирки 5 мм, вкл. крышку ротора (алюминий), MiniSpin®/MiniSpin® plus	5452 727 007
Адаптер, для 1 ПЦР-пробирка (0,2 мл, макс. Ø 6 мм), для всех роторов 1,5/2,0 мл, 6 шт.	5425 715 005
Адаптер, для 1 микропробирка для тестов (0,4 мл, макс. Ø 6 мм), для всех роторов 1,5/2,0 мл, 6 шт.	5425 717 008
Адаптер, для 1 Пробоотборная пробирка (0,5 мл, макс. Ø 8 мм) или 1 пробирка Microtainer® (0,6 мл, макс. Ø 8 мм), для всех роторов 1,5/2,0 мл, 6 шт.	5425 716 001

✎ Информация для заказа устройств для других величин напряжения указана на стр. 349 и далее

# Centrifuge 5418 R



## Описание

Centrifuge 5418 R – это 18-местная микроцентрифуга, специально разработанная для центрифугирования в диапазоне низких и средних скоростей в пробирках объемом 1,5/2,0 мл и микропробирках Microtainer®. Скорость до 16 873 × g позволяет использовать центрифугу для выполнения стандартных задач молекулярной биологии.

## Характеристики изделия

- > Макс. вместимость ротора: 18 × 1,5/2 мл пробирок
- > Макс. скорость: 16 873 × g (14 000 об/мин)
- > Компактные размеры и небольшая глубина (23 см), обеспечивающая легкий доступ к пробам



## Адаптер для ВД Microtainer® и пробирок 0,5 мл

- > Адаптер можно использовать с любым ротором Eppendorf для пробирок объемом 1,5/2,0 мл

[www.eppendorf.com/centrifuge5418R](http://www.eppendorf.com/centrifuge5418R)



## Ротор FA-45-18-11

- > для пробирок 18 × 1,5/2,0 мл, поставляется с уникальной аэроленепроницаемой крышкой Eppendorf QuickLock® для быстрого и надежного закрывания



## Адаптер для ПЦР-пробирок объемом 0,2 мл

- > Лучший выбор для осаждения ПЦР в пробирках после подготовки реакции. Адаптер подходит к любому ротору Eppendorf для пробирок объемом 1,5/2,0 мкл

## Информация для заказа

Описание	Номер для заказа
Centrifuge 5418 R, ручки настройки, охлаждаемая, с ротором FA-45-18-11 и крышкой ротора, 230 В/50 – 60 Гц (EU)	5401 000 010
Ротор FA-45-18-11, аэроленепроницаемый, угол 45°, 18 мест, макс. диаметр пробирки 11 мм, вкл. крышку ротора (алюминий)	5418 707 005
Адаптер, для 1 ПЦР-пробирка (0,2 мл, макс. Ø 6 мм), для всех роторов 1,5/2,0 мл, 6 шт.	5425 715 005
Адаптер, для 1 Пробоотборная пробирка (0,5 мл, макс. Ø 8 мм) или 1 пробирка Microtainer® (0,6 мл, макс. Ø 8 мм), для всех роторов 1,5/2,0 мл, 6 шт.	5425 716 001
Адаптер, для 1 микропробирка для тестов (0,4 мл, макс. Ø 6 мм), для всех роторов 1,5/2,0 мл, 6 шт.	5425 717 008

✎ Информация для заказа устройств для других величин напряжения указана на стр. 349 и далее

## Центрифуги и роторы

# Centrifuge 5420



### Описание

Центрифуга Centrifuge 5420 поддерживает вас в выполнении процессов разделения нуклеиновых кислот и экстракции из гелей. Эта новая 24-местная центрифуга с аэрозоленепроницаемым ротором обеспечивает скорость до 21 300 × g при малой занимаемой площади.

### Характеристики изделия

- > Стандартный ротор вмещает до 24 пробирок объемом 1,5 и 2,0 мл
- > Вариант ротора для макс. 32 ПЦР-пробирок объемом 0,2 мл или 4 ПЦР-стрипов по 8 пробирок
- > Адаптеры для пробирок объемом 0,2, 0,4 и 0,5 мл, а также для пробирок BD Microtainer объемом 0,6 мл®



[www.eppendorf.com/centrifuge5420](http://www.eppendorf.com/centrifuge5420)



### Ротор FA-24x2

- > Макс. скорость: 21 300 × g (15 060 об/мин)
- > Макс. вместимость: 24 пробирки × 1,5/2,0 мл
- > Аэрозоленепроницаемый



### Ротор F-32x0.2-PCR

- > Макс. скорость: 18 257 × g (15 060 об/мин)
- > Макс. вместимость: 4 × ПЦР-стрипов или 32 × ПЦР-пробирок (0,2 мл)

### Информация для заказа

Описание	Номер для заказа
<b>Centrifuge 5420</b> , пленочная клавиатура, без охлаждения, без ротора, 230 В/50 – 60 Гц (EU)	5420 000 318
<b>Centrifuge 5420</b> , пленочная клавиатура, без охлаждения, с аэрозоленепроницаемым ротором FA-24x2, 230 В/50 – 60 Гц (EU)	5420 000 113
<b>Ротор F-32x0.2-PCR</b> , вкл. крышку ротора, для 32 ПЦР-пробирок 32 × 0,2 мл или 4 стрипов по 8 ПЦР-пробирок, для центрифуги 5420	5495 404 007
<b>Ротор FA-24x2</b> , аэрозоленепроницаемый, вкл. крышку ротора, аэрозоленепроницаемый, для 24 пробирок 1,5/2,0 мл, for 5420	5495 400 001
<b>Адаптер</b> , для 1 ПЦР-пробирка (0,2 мл, макс. Ø 6 мм), для всех роторов 1,5/2,0 мл, 6 шт.	5425 715 005
<b>Адаптер</b> , для 1 Пробоотборная пробирка (0,5 мл, макс. Ø 8 мм) или 1 пробирка Microtainer® (0,6 мл, макс. Ø 8 мм), для всех роторов 1,5/2,0 мл, 6 шт.	5425 716 001
<b>Адаптер</b> , для 1 микропробирка для тестов (0,4 мл, макс. Ø 6 мм), для всех роторов 1,5/2,0 мл, 6 шт.	5425 717 008

✓ Информация для заказа устройств для других величин напряжения указана на стр. 349 и далее



# Centrifuge 5425/5425 R



[www.eppendorf.com/centrifuge5425/5425R](http://www.eppendorf.com/centrifuge5425/5425R)

## Описание

Микроцентрифуги Eppendorf моделей 5425 и 5425 R – это настоящие лабораторные стандарты. Эта практически бесшумная микроцентрифуга на 24 места предлагает великолепный набор функций для широкого спектра применений в молекулярной и клеточной биологии в ПЦР-пробирках Eppendorf объемом от 0,2 до 5 мл. При обработке термочувствительных проб центрифуга Centrifuge 5425 R благодаря своей усовершенствованной системе охлаждения обеспечивает точный контроль температуры.

## Характеристики изделия

- > Аэрозоленепроницаемые крышки Eppendorf QuickLock®, обеспечивающие простую и безопасную работу
- > Великолепные характеристики программного обеспечения (например, регулируемые скорости разгона и торможения, 3 программными кнопками (только центрифуга 5425), быстрый вызов функций без необходимости непрерывного удерживания записи)
- > Расширенный ассортимент роторов (например, ротор 5,0 мл, бакетный ротор для ПЦР-стрипов)

## Основные характеристики



### Повышение удобства

- > Одно нажатие кнопки для быстрого центрифугирования – не нужно все время удерживать кнопку нажатой



### Оптимизированная эргономичность

- > Роторы Eppendorf QuickLock® для удобного закрывания крышки
- > Закрывается всего с 1/4 оборота и устраняет постоянную нагрузку на запястье



### Повышенная универсальность

- > Бакетный ротор для разделяемых планшетов для ускорения проведения вашей ПЦР/количественной ПЦР
- > 10-местный ротор 5,0 мл для пробирок с завинчивающейся или защелкивающейся крышкой

## Информация для заказа

Описание	Номер для заказа
Centrifuge 5425, пленочная клавиатура, без охлаждения, без ротора, 230 В/50 – 60 Гц (EU)	5405 000 310
Centrifuge 5425, ручки настройки, без охлаждения, без ротора, 230 В/50 – 60 Гц (EU)	5405 000 719
Centrifuge 5425, пленочная клавиатура, без охлаждения, с ротором Rotor FA-24x2, 230 В/50 – 60 Гц (EU)	5405 000 115
Centrifuge 5425, ручки настройки, без охлаждения, с ротором FA-24x2, 230 В/50 – 60 Гц (EU)	5405 000 514
Centrifuge 5425, ручки настройки, без охлаждения, Molecular Biology Solution, с ротором FA-18x2-Kit, 230 В/50 – 60 Гц (EU)	5405 000 174
Centrifuge 5425 R, пленочная клавиатура, охлаждаемая, без ротора, 230 В/50 – 60 Гц (EU)	5406 000 313
Centrifuge 5425 R, ручки настройки, охлаждаемая, без ротора, 230 В/50 – 60 Гц (EU)	5406 000 712
Centrifuge 5425 R, пленочная клавиатура, охлаждаемая, с ротором FA-24x2, 230 В/50 – 60 Гц (EU)	5406 000 119
Centrifuge 5425 R, ручки настройки, охлаждаемая, с ротором FA-24x2, 230 В/50 – 60 Гц (EU)	5406 000 518

✓ Информация для заказа устройств для других величин напряжения указана на стр. 349 и далее

# Роторы для центрифуги Centrifuge 5425/5425R



### Роторы FA-24x2

- > Макс. скорость: 21 300 × г (15 060 об/мин)
- > Макс. вместимость:  
24 пробирки × 1,5/2,0 мл
- > Аэрозоленепроницаемый,  
с быстро закрывающейся крышкой  
Eppendorf QuickLock®



### Ротор FA-24x2-PTFE

- > Макс. скорость: 21 300 × г (15 060 об/мин)
- > Макс. вместимость:  
24 пробирки × 1,5/2,0 мл
- > Аэрозоленепроницаемый,  
с быстро закрывающейся крышкой  
Eppendorf QuickLock®
- > Покрытие ПТФЭ для повышения  
химической устойчивости



### Ротор FA-10x5

- > Макс. скорость: 21 300 × г (15 060 об/мин)
- > Макс. вместимость:  
10 × Eppendorf Tubes® 5.0 mL
- > Аэрозоленепроницаемый,  
с быстро закрывающейся крышкой  
Eppendorf QuickLock®



### Ротор Rotor FA-18x2 набора

- > Макс. скорость: 18 565 × г (15 060 об/мин)
- > Ротор с более высоким бортом  
для безопасного центрифугирования  
до 18 спин-колонок
- > Аэрозоленепроницаемый,  
с быстро закрывающейся крышкой  
Eppendorf QuickLock®



### Ротор F-32x0.2-PCR

- > Макс. скорость: 18 134 × г (15 060 об/мин)
- > для 4 × ПЦР-стрипов или  
32 × ПЦР-пробирок (0,2 мл)



### Ротор 96x0.2-PCR

- > Макс. скорость: 3 217 × г (6 000 об/мин)
- > Уникальный бакетный ротор для  
12 × 8 ПЦР-стрипов 0,1/0,2 мл или  
4 × 1/4 ПЦР-планшета twin.tec®96,  
без юбки, разделяемый, или  
96 × ПЦР-пробирок объемом 0,2 мл

## Информация для заказа

Описание	Номер для заказа
Ротор FA-24x2, аэрозоленепроницаемый, вкл. крышку ротора, для 24 пробирок 1,5/2,0 мл	5495 500 006
Ротор Rotor FA-24x2-ПТФЭ, аэрозоленепроницаемый, вкл. крышку ротора, покрытие ПТФЭ, для 24 пробирок × 1,5/2,0 мл	5495 503 005
Ротор FA-10x5, аэрозоленепроницаемый, вкл. крышку ротора, для 10 пробирок 5,0 мл (защелкивающаяся и завинчивающаяся крышка)	5495 505 008
Ротор FA-18x2-Kit, аэрозоленепроницаемый, вкл. крышку ротора, для 18 пробирок 1,5/2,0 мл или спин-колонок	5495 508 007
Ротор F-32x0.2-PCR, вкл. крышку ротора, для 32 ПЦР-пробирок 0,2 мл или 4 × 8 ПЦР-стрипов	5495 510 001
Ротор S-96x0.2-PCR, для 96 ПЦР-пробирок × 0,2 мл или 12 × 8 ПЦР-стрипов, вкл. бакеты	5495 512 004
Адаптер, для 1 ПЦР-пробирка (0,2 мл, макс. Ø 6 мм), для всех роторов 1,5/2,0 мл, 6 шт.	5425 715 005
Адаптер, для 1 Пробоотборная пробирка (0,5 мл, макс. Ø 8 мм) или 1 пробирка Microtainer® (0,6 мл, макс. Ø 8 мм), для всех роторов 1,5/2,0 мл, 6 шт.	5425 716 001
Адаптер, для 1 пробирка 1,5 – 2,0 мл, для всех роторов 5,0 мл, 4 шт.	5820 768 002
Адаптер, для 1 криопробирка, для всех роторов 5,0 мл, 4 шт.	5820 769 009
Адаптер, для 1 Виала ВЭЖХ, для всех роторов 5,0 мл, 4 шт.	5820 770 007
Адаптер, для 1 микропробирка для тестов (0,4 мл, макс. Ø 6 мм), для всех роторов 1,5/2,0 мл, 6 шт.	5425 717 008

# Centrifuge 5427 R

New



## Описание

Eppendorf Centrifuge 5427 R – это высокоскоростная охлаждаемая микроцентрифуга, предназначенная для научных исследований с большим количеством проб. По сравнению со стандартной 24-местной микроцентрифугой она обладает в два раза большей вместимостью за счет 48-местного двухрядного ротора, а благодаря натуральному хладагенту повышается экологичность лабораторной работы.

## Характеристики изделия

- > Охлаждение натуральным хладагентом (R290) для защиты проб и планеты
- > Вместимость ротора: 48 × 1,5/2 мл, 12 × 5,0 мл; ротор Eppendorf QuickLock® обеспечивает легкое и удобное закрывание крышки
- > Макс. скорость: 25 001 × g (16 220 об/мин)



[www.eppendorf.com/centrifuge5427R](http://www.eppendorf.com/centrifuge5427R)

## Информация для заказа

### Описание

Centrifuge 5427 R, ручки настройки, охлаждаемая, без ротора, 230 В/50 – 60 Гц (EU)

Centrifuge 5427 R, ручки настройки, охлаждаемая, с RotorFA-45-30-11, 230 В/50 – 60 Гц (EU)

Centrifuge 5427 R, ручки настройки, охлаждаемая, с RotorFA-45-48-11, 230 В/50 – 60 Гц (EU)

### Номер для заказа

5429 000 010

5429 000 310

5429 000 210

✎ Информация для заказа устройств для других величин напряжения указана на стр. 349 и далее



### Ротор S-24-11-AT

- > Макс. скорость: 16 049 × g (12 700 об/мин)
- > Бакетный ротор для 24 пробирок × 1,5/2 мл
- > Аэроленепроницаемый, с крышкой Eppendorf QuickLock®



### Ротор FA-45-12-17

- > Макс. скорость: 20 598 × g (14 000 об/мин)
- > Макс. вместимость: 12 × Eppendorf Tubes® 5.0 mL
- > Аэроленепроницаемость с крышкой Eppendorf QuickLock®



### Ротор F-45-48-5-PCR

- > Макс. скорость: 11 710 × g (10 500 об/мин)
- > Ротор для ПЦР-стрипов вмещает до 48 ПЦР-пробирок × 0,2 мл

Продолжения перечня роторов см. на следующей странице.

## Роторы для Centrifuge 5427 R



### Ротор F-45-48-11

- > Макс. скорость: 18 213 × g (12 700 об/мин)
- > Ротор для ПЦР-стрипов на 48 ПЦР-пробирок объемом 1,5/2,0 мл



### Ротор FA-45-48-11

- > Макс. скорость: 18 213 × g (12 700 об/мин)
- > Макс. вместимость ротора: 48 пробирок объемом 1,5/2 мл
- > Аэрозоленепроницаемость с крышкой Eppendorf QuickLock®



### Ротор FA-45-30-11

- > Макс. скорость: 20 817 × g (14 000 об/мин)
- > Макс. вместимость ротора: 30 пробирок объемом 1,5/2 мл
- > Аэрозоленепроницаемость с крышкой Eppendorf QuickLock®



### Ротор F-45-30-11

- > Макс. скорость: 20 817 × g (14 000 об/мин)
- > Макс. вместимость ротора: 30 пробирок объемом 1,5/2 мл



### Ротор FA-45-24-11

- > Макс. скорость: 25 001 × g (16 220 об/мин)
- > Макс. вместимость ротора: 24 пробирки объемом 1,5/2 мл
- > Аэрозоленепроницаемость с крышкой Eppendorf QuickLock®



### Ротор FA-45-24-11-Kit

- > Макс. скорость: 19 090 × g (13 200 об/мин)
- > Ротор с более высоким ободком для безопасного центрифугирования до 24 спин-колонок
- > Аэрозоленепроницаемость с крышкой Eppendorf QuickLock®

### Информация для заказа

Описание	Номер для заказа
Ротор FA-45-48-11, аэрозоленепроницаемый, вкл. крышку ротора, для 5427R	5409 710 001
Ротор F-45-48-11, вкл. крышку ротора, алюминий	5409 712 004
Ротор FA-45-30-11, аэрозоленепроницаемый, вкл. крышку ротора, алюминий	5409 706 004
Ротор F-45-30-11, вкл. крышку ротора, алюминий	5409 708 007
Ротор FA-45-24-11, аэрозоленепроницаемый, вкл. крышку ротора, алюминий	5409 702 009
Ротор FA-45-24-11-Kit, аэрозоленепроницаемый, вкл. крышку ротора, алюминий	5409 704 001
Ротор S-24-11-AT, аэрозоленепроницаемый, нержавеющая сталь	5409 715 003
Ротор F-45-48-5-PCR, алюминий	5409 714 007
Ротор FA-45-12-17, аэрозоленепроницаемый, вкл. крышку ротора, алюминий	5409 700 006
Адаптер, для 1 ПЦР-пробирка (0,2 мл, макс. Ø 6 мм), для всех роторов 1,5/2,0 мл, 6 шт.	5425 715 005
Адаптер, для 1 Пробоотборная пробирка (0,5 мл, макс. Ø 8 мм) или 1 пробирка Microtainer® (0,6 мл, макс. Ø 8 мм), для всех роторов 1,5/2,0 мл, 6 шт.	5425 716 001
Адаптер, для 1 пробирка 1,5 – 2,0 мл, для всех роторов 5,0 мл, 4 шт.	5820 768 002
Адаптер, для 1 криопробирка, для всех роторов 5,0 мл, 4 шт.	5820 769 009
Адаптер, для 1 Виала ВЭЖХ, для всех роторов 5,0 мл, 4 шт.	5820 770 007
Адаптер, для 1 микропробирка для тестов (0,4 мл, макс. Ø 6 мм), для всех роторов 1,5/2,0 мл, 6 шт.	5425 717 008

## Centrifuge 5430/5430 R



### Описание

Предлагаем вам объединить самое лучшее из двух этих миров в центрифугах Centrifuge 5430 и 5430 R. Эти высокоскоростные центрифуги имеют небольшую площадь основания микроцентрифуги и характеризуются универсальностью многофункциональной центрифуги.

### Характеристики изделия

- > Макс. вместимость ротора:  
48 × 1,5/2 мл, 6 × 50 мл,  
2 × микропланшета
- > Макс. скорость: 30 130 × g (17 500 об/мин)
- > Исключительная универсальность  
благодаря наличию 12 роторов



[www.eppendorf.com/centrifuge5430](http://www.eppendorf.com/centrifuge5430)

### Информация для заказа

Описание	Номер для заказа
Centrifuge 5430, пленочная клавиатура, без охлаждения, без ротора, 230 В/50 – 60 Гц (EU)	5427 000 015
Centrifuge 5430, ручки настройки, без охлаждения, без ротора, 230 В/50 – 60 Гц (EU)	5427 000 610
Centrifuge 5430, пленочная клавиатура, без охлаждения, с ротором FA-45-30-11, вкл. крышку ротора, 230 В/50 – 60 Гц (EU)	5427 000 210
Centrifuge 5430, ручки настройки, без охлаждения, с ротором Rotor FA-45-30-11 и крышкой ротора, 230 В/50 – 60 Гц (EU)	5427 000 415
Centrifuge 5430, ручки настройки, без охлаждения, Low-Throughput Plate Solution, с ротором A-2-MTP, 230 В/50 – 60 Гц (EU)	5427 000 178
Centrifuge 5430 R, пленочная клавиатура, охлаждаемая, без ротора, 230 В/50 – 60 Гц (EU)	5428 000 205
Centrifuge 5430 R, ручки настройки, охлаждаемая, без ротора, 230 В/50 – 60 Гц (EU)	5428 000 610
Centrifuge 5430 R, пленочная клавиатура, охлаждаемая, с ротором Rotor FA-45-30-11 и крышкой ротора, 230 В/50 – 60 Гц (EU)	5428 000 010
Centrifuge 5430 R, ручки настройки, охлаждаемая, с ротором Rotor FA-45-30-11 и крышкой ротора, 230 В/50 – 60 Гц (EU)	5428 000 410

✎ Информация для заказа устройств для других величин напряжения указана на стр. 349 и далее

## Роторы для центрифуги Centrifuge 5430/5430 R



### Ротор FA-45-48-11

- > Макс. скорость: 18 210 × g (12 700 об/мин)
- > Макс. вместимость:  
48 пробирок × 1,5/2,0 мл
- > Аэрозоленепроницаемый – для безопасного центрифугирования опасных проб



### Ротор F-45-48-11

- > Макс. скорость: 18 210 × g (12 700 об/мин)
- > Макс. вместимость:  
48 пробирок × 1,5/2 мл



### Ротор S-24-11-AT

- > Макс. скорость: 16 049 × g (12 700 об/мин)
- > Бакетный ротор для  
24 пробирок × 1,5/2,0 мл
- > Аэрозоленепроницаемость с крышкой Eppendorf QuickLock®

# Роторы для центрифуги Centrifuge 5430/5430 R



## Ротор FA-45-16-17

- > Макс. скорость: 21 191 × g (14 200 об/мин)
- > Макс. вместимость:  
16 × Eppendorf Tubes® 5.0 mL<sup>1)</sup>
- > Аэрозоленепроницаемый – для безопасного центрифугирования опасных проб

<sup>1)</sup> Защищающаяся крышка – сокращение емкости для пробирок с закручивающейся крышкой объемом 5 мл



## Ротор FA-45-30-11

- > Макс. скорость: 25 000 × g (15 350 об/мин)
- > Макс. вместимость:  
30 пробирок × 1,5/2 мл
- > Аэрозоленепроницаемый – для безопасного центрифугирования опасных проб



## Ротор FA-45-24-11-Kit

- > Макс. скорость: 19 090 × g (13 200 об/мин)
- > Ротор с более высоким ободком для безопасного центрифугирования до 24 спин-колонок
- > Аэрозоленепроницаемый – для безопасного центрифугирования опасных проб



## Ротор F-45-30-11

- > Макс. скорость: 20 817 × g (14 000 об/мин)
- > Макс. вместимость:  
30 пробирок × 1,5/2,0 мл
- > Покрытие ПТФЭ для большей стойкости к химическим веществам



## Ротор FA-45-24-11-HS

- > Макс. скорость: 30 130 × g (17 500 об/мин)
- > Макс. вместимость:  
24 пробирки × 1,5/2,0 мл
- > Невероятно быстрые результаты разделения
- > Аэрозоленепроницаемый – для безопасного центрифугирования опасных проб
- > Покрытие ПТФЭ для большей стойкости к химическим веществам



## Ротор F-35-6-30

- > Макс. скорость: 7 745 × g (7 830 об/мин)
- > Ротор для 6 конических пробирок × 15/50 мл или 12 пробирок × Vacutainer®



## Ротор A-2-MTP

- > Макс. скорость: 2 204 × g (4 680 об/мин)
- > 2-местный бакетный ротор для микропланшетов, ПЦР-планшетов и глубоколоночных планшетов (макс. 0,5 мл)
- > Дизайн переднего стекла для бесшумной работы



## Ротор F-45-64-5-PCR

- > Макс. скорость: 13 543 × g (11 800 об/мин)
- > Ротор для ПЦР-стрипов, вмещает до 64 ПЦР-пробирок × 0,2 мл



## Ротор F-45-18-17-Cryo

- > Макс. скорость: 8 324 × g (8900 об/мин)
- > 18-местный ротор для криопробирок

## Информация для заказа

Описание	Номер для заказа
<b>Ротор FA-45-16-17</b> , аэрозоленепроницаемый, вкл. крышку ротора, для 16 × Eppendorf Tubes® 5.0 mL	5427 750 002
<b>Адаптер</b> , для 1 ПЦП-пробирка (0,2 мл, макс. Ø 6 мм), для всех роторов 1,5/2,0 мл, 6 шт.	5425 715 005
<b>Адаптер</b> , для 1 Пробоотборная пробирка (0,5 мл, макс. Ø 8 мм) или 1 пробирка Microtainer® (0,6 мл, макс. Ø 8 мм), для всех роторов 1,5/2,0 мл, 6 шт.	5425 716 001
<b>Ротор FA-45-48-11</b> , аэрозоленепроницаемый, вкл. крышку ротора, для 5430/5430R	5427 754 008
<b>Ротор F-45-48-11</b> , вкл. крышку ротора	5427 755 004
<b>Ротор S-24-11-AT</b> , аэрозоленепроницаемый, вкл. крышку ротора, нержавеющая сталь	5427 757 007
<b>Ротор FA-45-30-11</b> , аэрозоленепроницаемый, вкл. крышку ротора, для 5430/5430R	5427 753 001
<b>Ротор FA-45-24-11-Kit</b> , аэрозоленепроницаемый, вкл. крышку ротора	5427 752 005
<b>Ротор F-45-30-11</b> , вкл. крышку ротора, покрытие ПТФЭ	5427 712 003
<b>Ротор FA-45-24-11-HS</b> , аэрозоленепроницаемый, вкл. крышку ротора, покрытие ПТФЭ	5427 710 000
<b>Ротор F-35-6-30</b> , вкл. крышку ротора, с 6 адаптерами для конических пробирок 15 мл/50 мл	5427 716 009
<b>Ротор A-2-MTP</b> , вкл. ветрозащитный экран и крышку ротора, с 2 бакетами	5427 700 005
<b>Ротор F-45-64-5-PCR</b> , вкл. крышку ротора и адаптеры	5427 714 006
<b>Ротор F-45-18-17-Cryo</b> , вкл. крышку ротора и адаптеры для криопробирок	5427 705 007
<b>Адаптер</b> , для 1 криопробирки (макс. Ø 13 мм) или герметизируемые пробирки для центрифугирования (Ø 12,2 мм), макс. длина 50 мм, для ротора F-45-18-17-Cryo, 6 шт.	5702 752 002
<b>Адаптер</b> , для 1 пробирка 1,5 – 2,0 мл, для всех роторов 5,0 мл, 4 шт.	5820 768 002
<b>Адаптер</b> , для 1 криопробирка, для всех роторов 5,0 мл, 4 шт.	5820 769 009
<b>Адаптер</b> , для 1 Виала ВЭЖХ, для всех роторов 5,0 мл, 4 шт.	5820 770 007
<b>Адаптер</b> , для 1 микропробирка для тестов (0,4 мл, макс. Ø 6 мм), для всех роторов 1,5/2,0 мл, 6 шт.	5425 717 008
<b>Адаптер</b> , для 1 Пробирка для ВЭЖХ 1,5 мл, для ротора F-45-18-17-Cryo, 18 шт.	5427 708 006

## Варианты адаптера для ротора F-35-6-30

Адаптер	Вместимость ротора <sup>3)</sup>	Макс. размеры пробирки Ø x Д	Макс. ОЦУ	Для расточенного отверстия	Номер для заказа <sup>4)</sup>
13 мм круглая	12	13 × 65 – 89 мм	6 443 × g	маленький	5427 740 007
			6 100 × g	большой	5427 742 000
13 мм круглая	12	13 × 90 – 110 мм	7 471 × g	маленький	5427 741 003
			7 129 × g	большой	5427 743 006
16 мм круглая	12	16 × 75 – 105 мм	7 005 × g	маленький	5427 732 004
			7 005 × g	большой	5427 734 007
17 мм круглая	12	17 × 90 – 125 мм	7 745 × g	маленький	5427 735 003
			7 403 × g	большой	5427 738 002
Eppendorf Tubes® 5.0 mL		17,5 × 80 мм	6 237 × g	маленький	5427 746 005
			7 129 × g	большой	5427 747 001
15 мл коническая	6	17,5 × 100 – 125 мм	7 540 × g	маленький	5427 726 004
30 мл круглая	6	26 × 92 – 112 мм	7 087 × g	большой	5427 736 000
50 мл круглая	6	29 × 95 – 125 мм	7 581 × g	большой	5427 737 006
50 мл коническая	6 <sup>1) 2)</sup>	29,5 × 100 – 125 мм	7 197 × g	большой	5427 727 000
Centrifrep®	6	29,5 × 100 – 125 мм	7 567 × g	большой	5427 723 005

<sup>1)</sup> Три набора 2 включены в пакет с ротором F-35-6-30. <sup>2)</sup> Адаптер подходит для использования с коническими пробирками с юбкой объемом 50 мл. <sup>3)</sup> Выполните проверку в ручном режиме для определения фактической нагрузки. <sup>4)</sup> 2 шт. в наборе

## Центрифуги и роторы

# Centrifuge 5702/5702 R/5702 RH











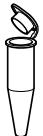

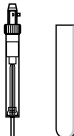
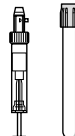
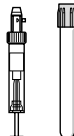
[www.eppendorf.com/centrifuge5702](http://www.eppendorf.com/centrifuge5702)



### Информация для заказа

Описание	Номер для заказа
Centrifuge 5702, ручки настройки, без охлаждения, без ротора, 230 В/50 – 60 Гц (EU)	5702 000 010
Centrifuge 5702, ручки настройки, без охлаждения, с ротором Rotor A-4-38, вкл. адаптеры для конических пробирок объемом 15/50 мл, 2 набора по 2 адаптера, 230 В/50 – 60 Гц (EU)	5702 000 320
Centrifuge 5702 R, ручки настройки, охлаждаемая, без ротора, 230 В/50 – 60 Гц (EU)	5703 000 010
Centrifuge 5702 R, ручки настройки, охлаждаемая, с ротором Rotor A-4-38, вкл. адаптеры для пробирок для забора крови 13/16 мм, 2 набора по 2 адаптера, 230 В/50 – 60 Гц (EU)	5703 000 320
Centrifuge 5702 R, ручки настройки, охлаждаемая, с ротором Rotor A-4-38, вкл. адаптеры для конических пробирок объемом 15/50 мл, 2 набора по 2 адаптера, 230 В/50 – 60 Гц (EU)	5703 000 425
Centrifuge 5702 RH, ручки настройки, охлаждаемая/нагреваемая, без ротора, 230 В/50 – 60 Гц (EU)	5704 000 010
Centrifuge 5702, ручки настройки, без охлаждения, с Rotor A-4-38, включая адаптеры для пробирок с круглым дном объемом 4–10 мл и пробирок с круглым дном объемом 2,6–7 мл, 2 набора по 2 адаптера, 230 В/50 – 60 Гц (EU)	5702 000 515

						
<b>Адаптеры для Ротор А-4-38 с круглыми бакетами</b>						
<b>Объем пробирки</b>	1,5 – 2,0 мл	1 – 1,4 мл	2 – 7 мл	2,6 – 7 мл	4 – 10 мл	Eppendorf Tubes® 5.0 mL
<b>Макс. диаметр пробирки</b>	11 мм	8,5 мм	12,5 мм	13,5 мм	16 мм	17 мм
<b>Макс. высота сосуда</b>	43 мм	100 мм	100 мм	100 мм	100 мм	60 мм
<b>Макс. высота сосуда для использования с колпачком/крышкой<sup>1)</sup></b>	43 мм	100 мм	100 мм	100 мм	100 мм	60 мм
<b>Адаптер</b>						
<b>Количество сосудов на один адаптер/ротор</b>	4/16	5/20	5/20	4/16	4/16	1/4
<b>Форма дна</b>	круглая	плоская	плоская	плоская	плоская	плоская
<b>Радиус центрифугирования</b>	134 мм	132 мм	132 мм	132 мм	132 мм	136 мм
<b>Макс. ОЦУ</b>	2 900 × g	2 850 × g	2 850 × g	2 850 × g	2 850 × g	2 943 × g
<b>Упаковка</b>	2 шт.	2 шт.	2 шт.	2 шт.	2 шт.	2 шт.
<b>Номер для заказа</b>	5702 745 006	5702 736 007	5702 737 003	5702 719 005	5702 735 000	5702 733 008

<sup>1)</sup> Превышение максимальной высоты пробирки может привести к снижению вместимости ротора. Выполните колебательный тест вручную перед центрифугированием, чтобы убедиться в том, что пробирки не соприкасаются с крестовиной ротора. <sup>2)</sup> Следует заказывать адаптер для конических пробирок 25 мл с закрывающейся крышкой 5820 734 000. <sup>3)</sup> Следует заказывать адаптер для конических пробирок 25 мл с закрывающейся крышкой 5820 733 004.



**Описание**

Хотите улучшить свою рабочую среду? Семейство низкоскоростных центрифуг 5702 работает бесшумно, имеет компактную конструкцию, может использоваться с шестью различными роторами для размещения пробирок любого типа и подходит для работы с малым и средним количеством проб в ходе иммунологических исследований и манипуляций с клеточными культурами.

**Ротор А-4-38 с круглыми бакетами**

- > Макс. скорость: 3 000 × g (4 400 об/мин)
- > Стандартный ротор для центрифугирования пробирок для забора крови или конических пробирок объемом 15/50 мл
- > Круглые бакеты для пробирок с 1,5 – 100 мл

**Информация для заказа**

Описание	Номер для заказа
<b>Ротор А-4-38 с круглыми бакетами</b> , 8 позиций, макс. Ø 38 мм, вкл. 4 круглых бакета на 100 мл	5702 720 003
<b>Бакет 16 x 125 мм</b> , для пробирок с круглым дном 16 x 125 мм, аэрозолепроницаемый, для ротора А-4-38, 4 шт.	5702 764 000
<b>Ротор А-4-38</b> , 8 позиций, макс. Ø 38 мм, без бакетов	5702 740 004
<b>Круглый бакет на 100 мл</b> , для ротора А-4-38, 4 шт.	5702 722 006
<b>Колпачки для круглых бакетов 100 мл</b> , аэрозоленепроницаемый, 2 шт.	5702 721 000

9 – 15 мл	15 мл конические	15 мл конические	25 мл	25 мл с завинчивающейся крышкой <sup>2)</sup>	25 мл с защелкивающейся крышкой <sup>3)</sup>	50 мл завинчивающаяся крышка	85/100 мл
17,5 мм	17,2 мм	17,2 мм	39 мм	30 мм	30 мм	30 мм	38 мм
100 мм	121 мм	121 мм		78,5 мм	83 мм	115 мм	106 мм
100 мм	120 мм	–		78,5 мм	83 мм	115 мм	106 мм
4/16	1/4	2/8	1/4	1/4	1/4	1/4	1/4
круглая	коническая	коническая	коническая		коническая		круглая
130 мм	137 мм	137 мм		97 мм	107 мм	135 мм	135 мм
2 800 × g	3 000 × g	3 000 × g		2 100 × g	2 316 × g	2 900 × g	2 900 × g
2 шт.	2 шт.	2 шт.	2 шт.		2 шт.		2 шт.
5702 724 009	5702 732 001	5702 723 002	5702 717 002		5702 734 004		5702 718 009











## Центрифуги и роторы

# Роторы для центрифуги Centrifuge 5702/5702 R/5702 RH

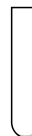
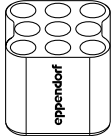

### Ротор А-4-38 с прямоугольными бакетами

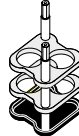
- > Макс. скорость: 2 750 × g (4 400 об/мин)
- > Прямоугольные бакеты для пробирок с 5 – 25 мл

						
<b>Адаптеры для Ротор А-4-38 с прямоугольными бакетами</b>						
<b>Объем пробирки</b>	пробирки с круглым дном	5 – 7 мл	9 мл	15 мл	25 мл	20 мл
<b>Макс. диаметр пробирки</b>	12 мм	13 мм	14,5 мм	17,5 мм	25 мм	22 мм
<b>Макс. высота сосуда</b>	75 мм	100 мм	100 мм	100 мм	100 мм	100 мм
<b>Адаптер</b>						
<b>Количество сосудов на один адаптер/ротор</b>	9/36	10/40	8/32	6/24	2/8	4/16
<b>Форма дна</b>	круглая	плоская	плоская	плоская	плоская	плоская
<b>Радиус центрифугирования</b>	119 мм	127 мм	127 мм	127 мм	127 мм	127 мм
<b>Макс. ОЦУ</b>	2 577 × g	2 750 × g	2 750 × g	2 750 × g	2 750 × g	2 750 × g
<b>Упаковка</b>	2 шт.	2 шт.	2 шт.	2 шт.	2 шт.	2 шт.
<b>Номер для заказа</b>	5702 763 004	5702 710 008	5702 711 004	5702 712 000	5702 716 006	5702 713 007

### Информация для заказа

Описание	Номер для заказа
Ротор А-4-38, 8 позиций, макс. Ø 38 мм, без бакетов	5702 740 004
Прямоугольный бакет на 90 мл, для ротора А-4-38, 4 шт.	5702 709 000

**Ротор A-8-17**

- > Макс. скорость: 2 800 x g (4 400 об/мин)
- > Ротор малой вместимости для центрифугирования конических пробирок 15 мл или стеклянных пробирок 15 мл<sup>1)</sup>
- > Адаптер для конических пробирок объемом 15 мл и резиновые коврики для стеклянных пробирок поставляются отдельно

<sup>1)</sup> Макс. высота сосуда: 120 мм

**Ротор F-35-30-17**

- > Макс. скорость: 2 750 x g (4 400 об/мин)
- > Ротор с высокой вместимостью для 20 x 15 мл конических пробирок или 30 x 15 мл стеклянных пробирок
- > Вкладыши для конических пробирок объемом 15 мл и резиновые коврики для работы со стеклянными пробирками включены в комплект

**Ротор F-45-24-11**

- > Макс. скорость: 1 770 x g (4 400 об/мин)
- > Ротор с фиксированным углом для 24 x 1,5/2,0 мл пробирок
- > Бесшумное центрифугирование даже без крышки ротора
- > Дополнительно доступны адаптеры для:
  - 0,2 мл ПЦР-пробирок (5425 715 005)
  - 0,4 мл центрифужных пробирок (5425 717 008)
  - 0,5 мл микропробирок для тестов и микропробирок BD Microtainer® (5425 716 001)
- > Роторы и адаптеры можно автоклавируют (121 °C, 20 мин)

**Ротор F-45-18-17-Cryo**

- > Макс. скорость: 1 970 x g (4 400 об/мин)
- > Бесшумное центрифугирование даже без крышки ротора
- > Центрифугирование криоконтейнеров 1 – 2 мл (макс. 13 мм Ø, использование с адаптером) и пробирок с завинчивающейся крышкой (макс. 17 мм Ø, адаптер не нужен)
- > Роторы и адаптеры можно автоклавируют (121 °C, 20 мин)

**Информация для заказа**

Описание	Номер для заказа
<b>Ротор A-8-17</b> , 8 x 15 мл, без адаптера, без резиновых ковриков	5702 700 002
<b>Ротор F-35-30-17</b> , вкл. 30 стальных гильз для пробирок объемом 15 мл, с 20 адаптерами для конических пробирок и 30 резиновыми вкладышами для пробирок с круглым дном	5702 704 008
<b>Ротор F-35-30-17</b> , вкл. 10 стальных гильз для пробирок объемом 15 мл, с 10 адаптерами для конических пробирок и 10 резиновыми вкладышами для пробирок с круглым дном	5702 705 004
<b>Ротор F-45-24-11</b> , Угол 45°, 24 места, макс. Ø 11 мм, без крышки	5702 746 002
<b>Ротор F-45-18-17-Cryo</b> , без крышки ротора и адаптеров	5702 747 009
<b>Адаптер</b> , для 1 ПЦР-пробирка (0,2 мл, макс. Ø 6 мм), для всех роторов 1,5/2,0 мл, 6 шт.	5425 715 005
<b>Адаптер</b> , для 1 Пробоотборная пробирка (0,5 мл, макс. Ø 8 мм) или 1 пробирка Microtainer® (0,6 мл, макс. Ø 8 мм), для всех роторов 1,5/2,0 мл, 6 шт.	5425 716 001
<b>Адаптер</b> , для 1 криопробирки (макс. Ø 13 мм) или герметизируемые пробирки для центрифугирования (Ø 12,2 мм), макс. длина 50 мм, для ротора F-45-18-17-Cryo, 6 шт.	5702 752 002
<b>Адаптер</b> , для 1 микропробирка для тестов (0,4 мл, макс. Ø 6 мм), для всех роторов 1,5/2,0 мл, 6 шт.	5425 717 008
<b>Адаптер</b> , для 1 Пробирка для ВЭЖХ 1,5 мл, для ротора F-45-18-17-Cryo, 18 шт.	5427 708 006

## Centrifuge 5804/5804 R и 5810/5810 R



## Наборы для центрифугирования семейства 58xx



### Описание

Если вам требуется охлаждаемая или неохлаждаемая центрифуга с низкой или средней пропускной способностью, один из данных наборов определенно вам подойдет.

### Наборы для центрифугирования клеточных культур включают

- > Centrifuge 5702/5702 R, 5804/5804 R or 5810/5810 R
- > Бакетный ротор, вкл. бакеты
- > Четыре адаптера для конических пробирок 15 мл (2 набора по 2 шт.)
- > Четыре адаптера для конических пробирок 50 мл (2 набора по 2 шт.)

### Наборы для центрифугирования пробирок с круглым дном включают

- > Centrifuge 5810/5810 R
- > Бакетный ротор S-4-104, вкл. бакеты
- > Четыре адаптера для пробирок с круглым дном 13 мм (5/7 мл) (2 набора по 2 шт.)
- > Четыре адаптера для пробирок с круглым дном 16 мм (10 мл) (2 набора по 2 шт.)

### Eppendorf Conical Tubes 15 мл, 25 мл и 50 мл

Пробирки Eppendorf Conical Tubes являются оптимальным решением для протоколов подготовки проб в микробиологических лабораториях и лабораториях молекулярной биологии. Надежная конструкция и простота в обращении обеспечивают наилучшую обработку проб.

### Премиум-класс 6 Фармакопеи США исходного материала обеспечивает

- > Высокую чистоту проб
- > Высокую g-Safe® устойчивость к центрифугированию
- > Оптимальную прозрачность проб и осадков

Для получения дополнительной информации перейдите к главе «Пробирки и планшеты» на стр. 106.

## Центрифуги и роторы

### Информация для заказа

Описание	Номер для заказа
<b>Centrifuge 5804</b> , пленочная клавиатура, без охлаждения, без ротора, 230 В/50 – 60 Гц (EU)	5804 000 010
<b>Centrifuge 5804 R</b> , пленочная клавиатура, охлаждаемая, без ротора, 230 В/50 – 60 Гц (EU)	5805 000 010
<b>Centrifuge 5810</b> , пленочная клавиатура, без охлаждения, без ротора, 230 В/50 – 60 Гц (EU)	5810 000 010
<b>Centrifuge 5810 R</b> , пленочная клавиатура, охлаждаемая, без ротора, 230 В/50 – 60 Гц (EU)	5811 000 015

✂ Информация для заказа устройств для других величин напряжения указана на стр. 349 и далее

### Количество сосудов на один адаптер/ротор

Наборы для центрифугирования семейства 58xx	Количество сосудов на один адаптер/ротор	
	15 мл коническая	50 мл коническая
<b>5702/5702 R</b>	2/8	1/4
<b>5804/5804 R + Rotor A-4-44</b>	4/16	1/4
<b>5804/5804 R + Rotor S-4-72</b>	8/32	4/16
<b>5810/5810 R + Rotor A-4-62</b>	9/36	4/16
<b>5810/5810 R + Rotor A-4-81</b>	12/48	5/20
<b>5810/5810 R + Rotor S-4-104</b>	14/56	7/28
	<b>13 мм</b>	<b>16 мм</b>
<b>5810/5810 R + S-4-104</b>	23/92	20/80

### Информация для заказа

Описание	Конические пробирки	Номер для заказа
<b>Centrifuge 5804</b> , пленочная клавиатура, без охлаждения, с ротором Rotor A-4-44, вкл. адаптеры для конических пробирок объемом 15/50 мл, 230 В/50 – 60 Гц (EU)	16 × 15 мл/4 × 50 мл	5804 000 320
<b>Centrifuge 5804 R</b> , пленочная клавиатура, охлаждаемая, с ротором Rotor A-4-44, вкл. адаптеры для конических пробирок объемом 15/50 мл, 230 В/50 – 60 Гц (EU)	16 × 15 мл/4 × 50 мл	5805 000 320
<b>Centrifuge 5804</b> , пленочная клавиатура, без охлаждения, с ротором Rotor S-4-72, вкл. адаптеры для конических пробирок объемом 15/50 мл, 230 В/50 – 60 Гц (EU)	32 × 15 мл/16 × 50 мл	5804 000 520
<b>Centrifuge 5804 R</b> , пленочная клавиатура, охлаждаемая, с ротором Rotor S-4-72, вкл. адаптеры для конических пробирок объемом 15/50 мл, 230 В/50 – 60 Гц (EU)	32 × 15 мл/16 × 50 мл	5805 000 620
<b>Centrifuge 5810</b> , пленочная клавиатура, без охлаждения, с ротором Rotor A-4-62, вкл. адаптеры для конических пробирок объемом 15/50 мл, 230 В/50 – 60 Гц (EU)	36 × 15 мл/16 × 50 мл	5810 000 320
<b>Centrifuge 5810 R</b> , пленочная клавиатура, охлаждаемая, с ротором Rotor A-4-62, вкл. адаптеры для конических пробирок объемом 15/50 мл, 230 В/50 – 60 Гц (EU)	36 × 15 мл/16 × 50 мл	5811 000 325
<b>Centrifuge 5810</b> , пленочная клавиатура, без охлаждения, с ротором Rotor A-4-81, вкл. адаптеры для конических пробирок объемом 15/50 мл, 230 В/50 – 60 Гц (EU)	48 × 15 мл/20 × 50 мл	5810 000 420
<b>Centrifuge 5810 R</b> , пленочная клавиатура, охлаждаемая, с ротором Rotor A-4-81, вкл. адаптеры для конических пробирок объемом 15/50 мл, 230 В/50 – 60 Гц (EU)	48 × 15 мл/20 × 50 мл	5811 000 420
<b>Centrifuge 5810</b> , пленочная клавиатура, без охлаждения, Classic Cell Culture Solution, с ротором Rotor S-4-104, вкл. 4 адаптера для пробирок 5/15 мл и 4 адаптера для конических пробирок 50 мл, 230 В/50 – 60 Гц (EU)	56 × 15 мл/28 × 50 мл	5810 000 525
<b>Centrifuge 5810 R</b> , пленочная клавиатура, охлаждаемая, с ротором Rotor S-4-104, вкл. адаптеры для конических пробирок объемом 15/50 мл, 230 В/50 – 60 Гц (EU)	56 × 15 мл/28 × 50 мл	5811 000 620
<b>Centrifuge 5810</b> , пленочная клавиатура, без охлаждения, с ротором Rotor S-4-104, вкл. адаптеры для пробирок с круглым дном 13/16 мм, 230 В/50 – 60 Гц (EU)	56 × 15 мл/28 × 50 мл 92 × 13 мм/80 × 16 мм	5810 000 620
<b>Centrifuge 5810 R</b> , пленочная клавиатура, охлаждаемая, с ротором Rotor S-4-104, вкл. адаптеры для пробирок с круглым дном 13/16 мм, 230 В/50 – 60 Гц (EU)	56 × 15 мл/28 × 50 мл 92 × 13 мм/80 × 16 мм	5811 000 820

✂ Информация для заказа устройств для других величин напряжения указана на стр. 349 и далее

## Центрифуги и роторы

# Обзор бакетных роторов для центрифуги семейства 58xx



Модель	Ротор S-4-104	Ротор A-4-81	Ротор A-4-62
Макс. вместимость	4 × 750 мл	4 × 500 мл	4 × 250 мл
5804/5804 R			
5810/5810 R	■	■	■
Описание	Бакетный ротор средней вместимости для центрифугирования проб крови, бактерий, клеточных культур, а также для центрифугирования в планшетах	Бакетный ротор средней вместимости для центрифугирования проб крови, бактерий, клеточных культур, а также для центрифугирования в планшетах	Экономичный бакетный ротор для центрифугирования проб крови, бактерий, клеточных культур и планшетов
Аэрозоленепроницаемые пробирки/планшеты	да/да	да/нет	да/нет
Макс. ОЦУ	3 214 × g	3 220 × g	3 220 × g
Макс. скорость	3 900 об/мин	4 000 об/мин	4 000 об/мин
Пробирки Eppendorf Tubes® 5.0 mL и конические пробирки 15 мл	56	48	36
Пробирки с защелкивающейся крышкой 25 мл	24	20	12
Пробирки с завинчивающейся крышкой 25 мл	28	20	12
Конические пробирки 50 мл	28	20/28 <sup>1)</sup>	16
Пробирки с круглым дном 13 мм и пробирки для сбора крови	92	100	60
Пробирки с круглым дном 16 мм и пробирки для сбора крови	80	64	48
Микропробирка 1,5/2,0 мл	200	80	64
ПЦР-планшеты/микропланшеты (MTP)	16	16	16
Глубоколуночные планшеты (DWP)	4	4	4

<sup>1)</sup> Максимальная производительность со специальным бакетом/адаптером. <sup>2)</sup> Максимальная вместимость со специальным бакетом 50 мл.

# Обзор основных угловых роторов для центрифуги семейства 58xx



Модель	Ротор F-34-6-38	Ротор FA-45-6-30
Макс. вместимость	6 × 85 мл	6 × 50 мл
5804/5804 R	■	■
5810/5810 R	■	■
Описание	Высокоскоростной ротор, для пробирок объемом до 85 мл	Аэрозоленепроницаемый высокоскоростной ротор для безопасного центрифугирования опасных проб
Аэрозоленепроницаемость	нет	да
Макс. ОЦУ	18 514 × g	20 133 × g
Макс. скорость	12 000 об/мин	12 100 об/мин
Микропробирка 1,5/2,0 мл	24	–
Пробирки Eppendorf Tubes® 5.0 mL и конические пробирки 15 мл	6	6
Конические пробирки 50 мл	6	6
Конические пробирки 25 мл	6 <sup>3)</sup>	6 <sup>3/4)</sup>
пробирки 85 мл Oakridge	6	–

<sup>1)</sup> Только пробирки с завинчивающейся крышкой. <sup>2)</sup> Закажите адаптер для конических пробирок объемом 25 мл с завинчивающейся крышкой 5820 734 000. <sup>3)</sup> Следует заказывать адаптер для конических пробирок объемом 25 мл с завинчивающейся крышкой 5820 734 000. <sup>4)</sup> Следует заказывать адаптер для конических пробирок объемом 25 мл с защелкивающейся крышкой 5820 733 004.

## Центрифуги и роторы



Ротор S-4-72	Ротор A-4-44	Ротор A-2-DWP-AT	Ротор A-2-DWP
4 × 250 мл	4 × 100 мл	2 × 4 микропланшета, 2 × 1 глубоколоночных планшета	2 × 4 микропланшета, 2 × 2 глубоколоночных планшета
■	■	■	■
■	■	■	■
Экономичный бакетный ротор для центрифугирования проб крови, бактерий, клеточных культур	Высокоскоростной ротор для центрифугирования обедненной тромбоцитами плазмы, бактерий и клеточных культур	Аэрозолепроницаемый ротор для глубоколоночных планшета обеспечивает безопасное центрифугирование опасных образцов	Экономичный ротор для глубоколоночных планшета
нет/–	да/–	–/да	–/нет
3 234 × g	4 500 × g	3 486 × g	2 250 × g
4 200 об/мин	5 000 об/мин	4 500 об/мин	3 700 об/мин
32	16	–	–
16	4	–	–
16	4	–	–
16	4/8 <sup>2)</sup>	–	–
56	36	–	–
52	28	–	–
104	48	48	48
–	–	8	8
–	–	2	4



Ротор FA-45-20-17	Ротор FA-45-48-11	Ротор F-45-30-11/Ротор FA-45-30-11
20 × 5,0 мл	48 × 1,5/2,0 мл	30 × 1,5/2,0 мл
■	■	■
■	■	■
Аэрозолепроницаемое применение пробирки Eppendorf Tubes® 5.0 mL	Аэрозолепроницаемый ротор для безопасного центрифугирования опасных образцов	Ротор пробирки для микроцентрифуги
да	да	нет/да
20 913 × g	19 083 × g	20 817 × g
13 100 об/мин	13 000 об/мин	14 000 об/мин
20	48	30
20/-	–	–
–	–	–
–	–	–
–	–	–

## Центрифуги и роторы

# Роторы для центрифуги семейства 58xx



Модель	Ротор F-35-48-17 <sup>1)</sup>	Ротор T-60-11	Ротор F-45-48-PCR
Макс. вместимость		60 × 1,5/2,0 мл	6 × 5/8 ПЦР -стрипов (48 × 0,2 мл)
5804/5804 R	■	■	■
5810/5810 R	■	■	■
Аэрозоленепроницаемость	нет	нет	нет
Макс. ОЦУ	5 005 × g	16 435 × g	15 294 × g
Макс. скорость	5 500 об/мин	14 000 об/мин	12 000 об/мин
Микропробирка 1,5/2,0 мл	–	60	–
Пробирки Eppendorf Tubes® 5.0 mL и конические пробирки 15 мл	-/40	–	–

<sup>1)</sup> Обратите внимание на то, что для работы с данным ротором на центрифугах более старых моделей может понадобиться обновление программного обеспечения. Обратитесь к региональному представителю Eppendorf для получения дополнительной информации.

### Информация для заказа

Описание	Номер для заказа
Ротор FA-45-20-17, вкл. крышку ротора, для 20 Eppendorf Tubes® 5.0 mL	5820 765 003
Адаптер, для 1 пробирка 1,5 – 2,0 мл, для всех роторов 5,0 мл, 4 шт.	5820 768 002
Адаптер, для 1 криопробирка, для всех роторов 5,0 мл, 4 шт.	5820 769 009
Адаптер, для 1 Виала ВЭЖХ, для всех роторов 5,0 мл, 4 шт.	5820 770 007
Ротор FA-45-48-11, аэрозоленепроницаемый, вкл. крышку ротора, для 48 пробирок 1,5/2 мл	5820 760 001
Ротор F-45-30-11, вкл. крышку ротора, для 30 пробирок × 1,5/2 мл	5804 715 004
Ротор FA-45-30-11, аэрозоленепроницаемый, вкл. крышку ротора, для 30 пробирок 1,5/2,0 мл	5804 726 006

### Информация для заказа

Описание	Номер для заказа
Ротор F-35-48-17, для 24 × 15 мл конических пробирок, вкл. 24 стальных патрона и адаптеры	5820 771 003
Ротор F-35-48-17, для 40 конических пробирок 15 мл, вкл. 48 стальных патронов и адаптеры	5820 772 000
Ротор T-60-11, вкл. крышку ротора, для пробирок объемом 1,5/2 мл, без адаптера	5804 730 003
Адаптер, для 10 Пробирки 1,5/2 мл, для ротора T-60-11, 6 шт.	5804 731 000
Адаптер, для 20 Пробирки 0,4 мл, для ротора T-60-11, 6 шт.	5804 732 006
Ротор F-45-48-PCR, для 6 ПЦР-стрипов × 8, 6 × 5, 48 отдельных ПЦР-пробирок × 0,2 мл	5804 735 005





### Ротор A-2-DWP

- > Для использования в центрифуге 5804/5804 R и 5810/5810 R
- > Макс. скорость: 2 250 x g (3 700 об/мин)
- > Ротор можно использовать максимально с
  - 2 x 4 микропланшетами
  - 2 x 4 планшетами для клеточных культур
  - 2 x 2 глубоколоночными планшетами
  - 2 x 1 наборами фильтрующих планшетов



### Ротор A-2-DWP-AT

- > Только для использования с центрифугами Centrifuge 5810/5810 R<sup>1)</sup>
- > Макс. скорость: 3 486 x g (4 500 об/мин)
- > Ротор можно использовать максимум с
  - 2 x 4 микропланшетами
  - 2 x 1 глубоколоночными планшетами
  - 2 x 1 наборами фильтрующих планшетов
  - 2 x 2 планшетами для клеточных культур

<sup>1)</sup> Обратите внимание на то, что для работы с ротором Rotor A-2-DWP-AT на центрифугах более старых моделей может понадобиться обновление программного обеспечения. Обратитесь к региональному представителю Eppendorf для получения дополнительной информации.

### Информация для заказа

Описание	Номер для заказа
Ротор A-2-DWP, для глубоколоночных планшетов, вкл. 2 бакета	5804 740 009
Ротор A-2-DWP-AT, вкл. 2 бакета, 2 аэрозолнепроницаемых колпачка и 2 держателя для планшетов	5820 710 004

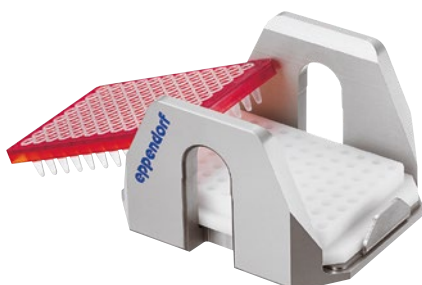

### адаптер для ПЦР-планшета

- > Адаптер разработан для поддержки лунок ПЦР-планшетов с тонкими стенками в процессе центрифугирования
- > Предлагается для планшетов для ПЦР на 96 и на 384 лунки
- > Можно использовать во всех планшетных роторах Eppendorf



### Адаптер для культуральных флаконов

- > Адаптер для осаждения клеточных культур непосредственно в культуральных флаконах
- > Подходит для флаконов 25 см<sup>2</sup> и некоторых флаконов 75 см<sup>2</sup> (запросите дополнительную информацию)
- > Может использоваться в планшетном роторе Eppendorf A-4-81-MTP/Flex



### Адаптер IsoRack

- > Адаптеры IsoRack для поддержки 0,5 мл и 1,5/2 мл IsoRacks во время центрифугирования
- > Может использоваться в планшетных роторах Eppendorf A-2-DWP и A-4-81-MTP/Flex

### Информация для заказа

Описание	Номер для заказа
Адаптер, для 1 флакон для клеточных культур, для роторов A-4-81-MTP/Flex	5825 719 000
Адаптер, для 1 ПЦР-планшет (96 лунок), Для 96-луночных ПЦР-планшетов, для использования в A-4-81-MTP/Flex, A-4-62-MTP, A-2-DWP-AT и A-2-DWP, 2 шт.	5825 711 009
Адаптер, для 1 ПЦР-планшет (384 лунок), Для 384-луночных ПЦР-планшетов, для использования в A-4-81-MTP/Flex, A-4-62-MTP, A-2-DWP-AT и A-2-DWP, 2 шт.	5825 713 001
Адаптер IsoRack, для 24 пробирки в штативе IsoRack 0,5 мл, для ротора A-4-81 (MTP), для 24 пробирок x 0,5 мл в IsoRack, 2 шт.	5825 708 008
Адаптер IsoRack, для 24 пробирки в штативе IsoRack 1,5/2 мл, для ротора A-4-81 (MTP), для ротора A-2-DWP-AT, для 24 пробирок x 1,5/2,0 мл в IsoRack, 2 шт.	5825 709 004
Адаптер CombiSlide, для 12 предметные стекла Комбинированное предметное стекло, для роторов A-2-MTP и A-4-81 (MTP), 2 шт.	5825 706 005

# Роторы для центрифуги Centrifuge 5810 и 5810 R



## Ротор S-4-104

- > Бакетный ротор средней вместимости с максимальной скоростью 3 214 × g (3 900 об/мин)<sup>1)</sup>
- > Большой выбор адаптеров делает ротор универсальным для работы с пробирками и сосудами объемом от 0,2 мл до 750 мл и планшетами
- > Обтекаемая округлая форма бакетов экономит 36% энергии по сравнению с Rotor A-4-81

<sup>1)</sup> Обратите внимание на то, что для работы с этим ротором на центрифугах более старых моделей может потребоваться обновление программного обеспечения. Обратитесь к региональному представителю Eppendorf для получения дополнительной информации.

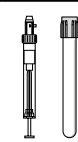
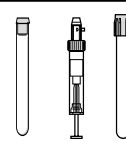
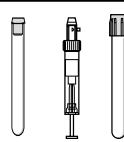



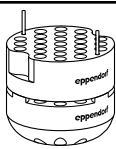
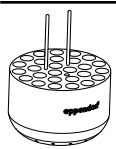
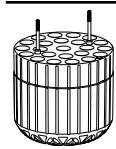
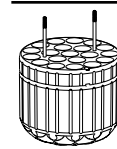
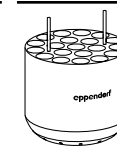
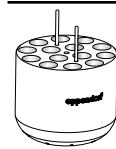
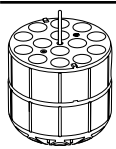











### Адаптеры для Ротор S-4-104

Объем пробирки	1,5/2,0 мл	12 × 75 мм, 5 мл FACS	2,6 – 8 мл	5,5 – 12 мл	9 мл	14 мл	Eppendorf Tubes® 5.0 mL и конические пробирки 15 мл
Макс. диаметр пробирки	11 мм	12 мм	13 мм	16 мм	17,5 мм	17,5 мм	17 мм
Макс. высота сосуда	39 мм	115 мм	115 мм	119 мм	111 мм	117 мм	125 мм
Макс. высота сосуда для использования с колпачком/крышкой <sup>1)</sup>	39 мм	108 мм	108 мм	114 мм	106 мм	112 мм	121 мм
Адаптер							
Количество сосудов на один адаптер/ротор	50/200	27/108	23/92	20/80	20/80	14/56	14/56
Форма дна	плоская	круглая	круглая	круглая	круглая	круглая	коническая
Радиус центрифугирования	188 мм	183 мм	179 мм	180 мм	179 мм	185 мм	188 мм
Макс. ОЦУ	3 197 × g	3 112 × g	3 044 × g	3 061 × g	3 044 × g	3 146 × g	3 197 × g
Упаковка	2 шт.	2 шт.	2 шт.	2 шт.	2 шт.	2 шт.	2 шт.
Номер для заказа	5825 740 009	5825 747 003	5825 738 004	5825 736 001	5825 743 008	5825 748 000	5825 734 009

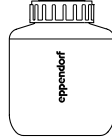
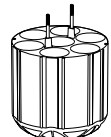
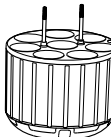
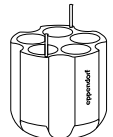
<sup>1)</sup> Превышение максимальной высоты пробирки может привести к снижению вместимости ротора. Выполните колебательный тест вручную перед центрифугированием, чтобы убедиться в том, что пробирки не соприкасаются с крестовиной ротора. <sup>2)</sup> Следует заказывать адаптер для конических пробирок 25 мл с защелкивающейся крышкой 5820 733 004. <sup>3)</sup> Следует заказывать адаптер для конических пробирок 25 мл с завинчивающейся крышкой 5820 734 000. <sup>4)</sup> Обратите внимание, что эти конические флаконы следует использовать с конической вставкой, предоставленной производителем. <sup>5)</sup> 225 мл из BD®/Corning® и конические колбы 250 мл Nunc® для ротора S-4-104 и S-4x750.

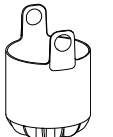
## Информация для заказа

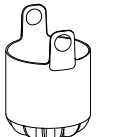
Описание	Номер для заказа
<b>Ротор S-4-104</b>	
вкл. 4 круглых бакета на × 750 мл	5820 740 000
аэрозоленепроницаемые крышки, вкл. 4 бакета для планшетов	5820 754 001
без бакетов	5820 755 008
<b>вкладыш для микрожидкостной карты</b> , для ротора S-4-104, 4 шт.	5820 751 002
<b>Держатель планшета</b> , Роторы S-4-104, S-4x750, 2 шт.	5820 756 004
<b>Планшетный бакет</b> , для ротора S-4-104, вкл. держатель планшета, аэрозоленепроницаемые крышки, вкл. держатель для планшетов, 2 шт.	5820 744 006
<b>Планшетный бакет</b> , для ротора S-4-104, вкл. держатель планшета, аэрозоленепроницаемые крышки, вкл. держатель для планшетов, 4 шт.	5820 743 000
<b>Планшетный бакет (открытый)</b> , для ротора S-4-104, вкл. держатель планшета, 4 шт.	5820 757 000
<b>Круглый бакет 750 мл</b> , для ротора S-4-104, 2 шт.	5820 742 003
<b>Круглый бакет 750 мл</b> , для ротора S-4-104, аэрозоленепроницаемые крышки, 4 шт.	5820 741 007
<b>Крышки</b> , роторы S-4-104, S-4x750, планшетный бакет, аэрозоленепроницаемый, 2 шт.	5820 748 001
<b>Колпачки для круглых бакетов 750 мл/1000 мл</b> , для роторов S-4-104, S-4x750, S-4x1000, аэрозоленепроницаемый, 2 шт.	5820 747 005
<b>Бутылка с широким горлом объемом 750 мл</b> , для роторов S-4-104, S-4x750, S-4x1000, 2 шт.	5820 708 000

									
25 мл с защелкивающейся крышкой <sup>2)</sup>	25 мл с завинчивающейся крышкой <sup>3)</sup>	50 мл завинчивающаяся крышка	45 мл, с защелкивающимися крышками	30 мл	Коническая пробирка 50 мл, с юбкой	250 мл с плоским дном, 175 – 225/250 мл конические <sup>4)</sup> Конические колбы <sup>5)</sup>	500 мл Corning®	750 мл	
30 мм	30 мм	30 мм	30 мм	25 мм	30 мм	62 мм	96 мм	102 мм	
83 мм	78,5 мм	122 мм	122 мм		120 мм	145 мм	147 мм	140 мм	
83 мм	78,5 мм	116 мм	116 мм		116 мм	125 мм	–	–	
									
6/24	7/28	7/28	6/24	8/32	5/20	1/4	1/4	1/4	
коническая	коническая	коническая	коническая	плоская	коническая, с юбкой	плоская	коническая	плоская	
161 мм	151 мм	187 мм	187 мм		178 мм	183 мм	187 мм	185 мм	
2 737 × g	2 567 × g	3 180 × g	3 180 × g		3 027 × g	3 112 × g	3 180 × g	3 146 × g	
2 шт.	2 шт.	2 шт.	2 шт.	2 шт.	2 шт.	2 шт.	2 шт.	2 шт.	
	5825 733 002			5825 755 006	5825 732 006	5825 741 005	5825 745 000	5825 744 004	











# Роторы для центрифуги Centrifuge 5810 и 5810 R

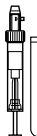

## Ротор А-4-81

- > Бакетный ротор с макс. скоростью 3 220 × g (4 000 об/мин)
- > Ротор А-4-81 подходит для работы с пробирками и флаконами объемом от 0,2 мл до 500 мл, а также с планшетами
- > Дополнительно возможна поставка аэрозоленепроницаемых колпачков<sup>1)</sup> для безопасного центрифугирования опасных проб

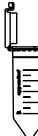

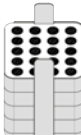
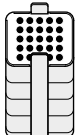
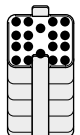
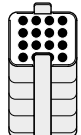
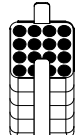
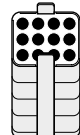
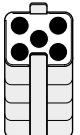
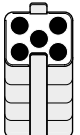



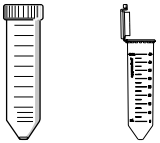
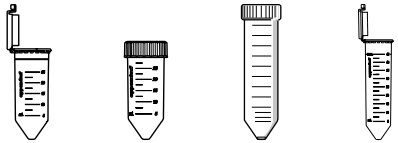
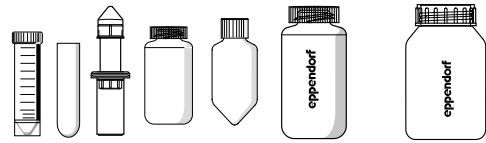

<sup>1)</sup> Аэрозоленепроницаемость испытана Агентством по защите здоровья населения (Health Protection Agency), Портон-Даун, Великобритания.

										
<b>Адаптеры для Ротор А-4-81</b>										
<b>Объем пробирки</b>	1,5/2 мл	1,2 – 5 мл	2,6 – 5 мл	2,6 – 7 мл	3 – 15 мл	7 – 17 мл	Eppendorf Tubes® 5.0 mL и конические пробирки 15 мл	25 мл с защелкивающейся крышкой	25 мл с завинчивающейся крышкой	
<b>Макс. диаметр пробирки</b>	11 мм	11 мм	13 мм	13 мм	16 мм	17,5 мм	17 мм	30 мм	30 мм	
<b>Макс. высота сосуда</b>	43 мм	108 мм	108 мм	108 мм	108 мм	118 мм	121 мм	83 мм	78,5 мм	
<b>Макс. высота сосуда для использования с колпачком/крышкой<sup>1)</sup></b>	43 мм	108 мм	107 мм	108 мм	108 мм	118 мм	121 мм	116 мм	78,5 мм	
<b>Адаптер</b>										
<b>Количество сосудов на один адаптер/ротор</b>	20/80	20/80	25/100	18/72	16/64	16/64	12/48	5/20	5/20	
<b>Форма дна</b>	плоская	плоская	плоский, с резиновым коврикком	плоский, с резиновым коврикком	плоский, с резиновым коврикком	плоский, с резиновым коврикком	плоский, с резиновым коврикком	коническая	кони-ческая	кони-ческая
<b>Радиус центрифугирования</b>	165 мм	168 мм	168 мм	168 мм	168 мм	168 мм	173 мм	158 мм	148 мм	
<b>Макс. ОЦУ</b>	2 950 × g	3 000 × g	3 000 × g	3 000 × g	3 000 × g	3 000 × g	3 100 × g	2 826 × g	2 647 × g	
<b>Упаковка</b>	2 шт.	2 шт.	2 шт.	2 шт.	2 шт.	2 шт.	2 шт.	2 шт.	2 шт.	
<b>Номер для заказа</b>	5810 745 004	5810 746 000	5810 720 001	5810 747 007	5810 748 003	5810 721 008	5810 722 004	5810 723 000		

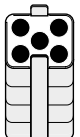
<sup>1)</sup> Превышение максимальной высоты пробирки может привести к снижению вместимости ротора. Выполните колебательный тест вручную перед центрифугированием, чтобы убедиться в том, что пробирки не соприкасаются с крестовиной ротора. <sup>2)</sup> Следует заказывать адаптер для конических пробирок 25 мл с защелкивающейся крышкой 5820 733 004. <sup>3)</sup> Следует заказывать адаптер для конических пробирок 25 мл с завинчивающейся крышкой 5820 734 000. <sup>4)</sup> Рекомендуется заказать адаптер для конических пробирок с юбкой, 50 мл 5804 737 008. <sup>5)</sup> Обратите внимание, что данные конические флаконы необходимо использовать с конической вставкой, предоставленной производителем.

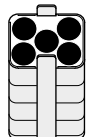
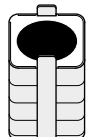
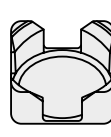
## Информация для заказа

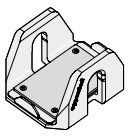
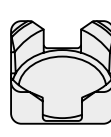
Описание	Номер для заказа
<b>Ротор А-4-81</b> , для прямоугольных бакетов 500 мл или бакетов для микропланшетов/бакетов Flex, вкл. прямоугольные бакеты 4 x 500 мл	5810 718 007
<b>Ротор А-4-81</b> , без бакетов	5810 743 001
<b>Ротор А-4-81-МТР/Flex</b> , Бакетный ротор, вкл. 4 бакета для планшетов МТР/бакетов Flex	5810 725 003
<b>Бакет для 7 конических пробирок объемом x 50 мл</b> , для ротора А-4-81, 4 шт.	5825 730 003
<b>Квадратный бакет 500 мл</b> , для ротора А-4-81, 4 шт.	5810 730 007
<b>Крышка</b> , аэрозоленепроницаемый, для квадратного бакета 500 мл, 2 шт.	5810 724 007
<b>Бутылка с широким горлом объемом 500 мл</b> , для роторов А-4-81, S-4x500, прямоугольные, 2 шт.	5820 707 003
<b>Бутылка с широким горлом объемом 400 мл</b> , для роторов А-4-81, S-4x500, 400 мл, синяя крышка, 2 шт.	5810 729 009
<b>Бакеты для планшетов МТР/Flex</b> , для роторов А-4-81, S-4x500, для использования с IsoRack и адаптерами для флаконов для клеточных культур, а также для микропланшетов и глубоколоночных планшетов, 2 шт.	5810 742 005
<b>Бакеты для планшетов МТР/Flex</b> , для роторов А-4-81, S-4x500, для использования с IsoRack и адаптерами для флаконов для клеточных культур, а также для микропланшетов и глубоколоночных планшетов, 4 шт.	5810 741 009

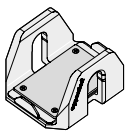
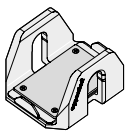
										
50 мл завинчивающаяся крышка	45 мл, с защелкивающейся крышкой	25 мл с защелкивающейся крышкой <sup>2)</sup>	25 мл с завинчивающейся крышкой <sup>3)</sup>	50 мл, с завинчивающейся крышкой	45 мл, с защелкивающейся крышкой	С круглым дном 30 – 50 мл/ конические 50 мл, с юбкой <sup>4)</sup>	180 – 250 мл, плоское дно/ 175 – 225 мл, конические <sup>5)</sup>	400 мл	500 мл	Микропланшеты, глубоколоночные планшеты, ПЦР-планшеты
30 мм	30 мм	30 мм	30 мм	30 мм	30 мм	30 мм	62 мм	133 мм	83 мм	–
122 мм	122 мм	83 мм	78,5 мм	122 мм	122 мм	121 мм	133 мм	133 мм	134 мм	60 мм
116 мм	116 мм	–	–	–	–	–	–	–	134 мм	–
										
5/20	5/20	7/28	7/28	7/28	7/28	5/20	1/4	1/4	–/4	4/16 (МТР) 1/4 (DWP)
коническая	коническая	коническая	коническая	коническая	коническая	плоский, с резиновым ковриком	плоский, с резиновым ковриком	плоский, резиновый	плоская	плоский, с резиновым ковриком
173 мм	173 мм	155 мм	145 мм	180 мм	180 мм	173 мм	173 мм	180 мм	180 мм	163 мм
3 100 x g	3 100 x g	2 772 x g	2 593 x g	3 220 x g	3 220 x g	3 100 x g	3 100 x g	3 220 x g	3 220 x g	2 900 x g
2 шт.	2 шт.	4 шт.	4 шт.	4 шт.	4 шт.	2 шт.	2 шт.	2 шт.	–	2 шт.
5810 723 000	5810 723 000	5825 730 003	5825 730 003	5825 730 003	5825 730 003	5810 739 004	5825 722 000	5810 728 002	–	5810 742 005





# Роторы для центрифуги Centrifuge 5810 и 5810 R

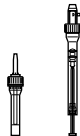
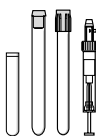
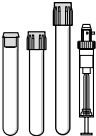
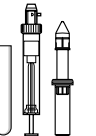

## Ротор А-4-62

- > Бакетный ротор с макс. скоростью 3 220 × g (4 000 об/мин)
- > Ротор А-4-62 подходит для работы с пробирками и флаконами объемом от 0,2 мл до 250 мл, а также с планшетами
- > Дополнительно возможна поставка аэрозоленепроницаемых колпачков<sup>1)</sup> для безопасного центрифугирования опасных проб

<sup>1)</sup> Аэрозоленепроницаемость испытана Агентством по защите здоровья населения (Health Protection Agency), Портон-Даун, Великобритания.

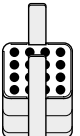
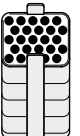
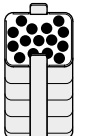
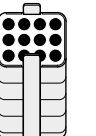
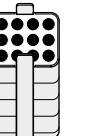
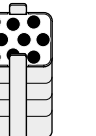
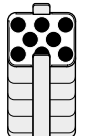
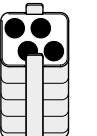
								
<b>Адаптеры для Ротор А-4-62</b>								
<b>Объем пробирки</b>	1,5 – 2,0 мл	1,2 – 5 мл	2,6 – 7 мл	3 – 15 мл	7 – 17 мл	Eppendorf Tubes® 5.0 mL и конические пробирки 15 мл	7 – 18 мл	18 – 25 мл
<b>Макс. диаметр пробирки</b>	11 мм	11 мм	13 мм	16 мм	17,5 мм	17 мм	20 мм	26 мм
<b>Макс. высота сосуда</b>	43 мм	123 мм	121 мм	121 мм	118 мм	127 мм	126 мм	119 мм
<b>Макс. высота сосуда для использования с колпачком/крышкой<sup>1)</sup></b>	43 мм	115 мм	118 мм	116 мм	114 мм	121 мм	119 мм	116 мм
<b>Адаптер</b>								
<b>Количество сосудов на один адаптер/ротор</b>	16/64	25/100	15/60	12/48	12/48	9/36	8/32	4/16
<b>Форма дна</b>	плоская	плоский, с резиновым ковриком	плоский, с резиновым ковриком	плоский, с резиновым ковриком	плоский, с резиновым ковриком	коническая	плоский, с резиновым ковриком	плоский, с резиновым ковриком
<b>Радиус центрифугирования</b>	171 мм	173 мм	173 мм	173 мм	173 мм	178 мм	173 мм	173 мм
<b>Макс. ОЦУ</b>	3 000 × g	3 050 × g	3 050 × g	3 050 × g	3 050 × g	3 150 × g	3 050 × g	3 050 × g
<b>Упаковка</b>	2 шт.	2 шт.	2 шт.	2 шт.	2 шт.	2 шт.	2 шт.	2 шт.
<b>Номер для заказа</b>	5810 751 004	5810 750 008	5810 752 000	5810 753 007	5810 754 003	5810 755 000	5810 756 006	5810 757 002

<sup>1)</sup> Превышение максимальной высоты пробирки может привести к снижению вместимости ротора. Выполните колебательный тест вручную перед центрифугированием, чтобы убедиться в том, что пробирки не соприкасаются с крестовиной ротора. <sup>2)</sup> Рекомендуется заказать адаптер для конических пробирок с юбкой устойчивости 50 мл 5804 737 008.

## Центрифуги и роторы

### Информация для заказа

Описание	Номер для заказа
Ротор А-4-62, вкл. 4 прямоугольных бакета объемом 250 мл	5810 709 008
Ротор А-4-62-МТР, с 4 бакетами МТР	5810 711 002
Бакет для микропланшета для ротора А-4-62, для ротора А-4-62-МТР, для 4 микропланшетов или 1 глубоколоночного планшета, 4 шт.	5810 702 003
Крышки, для прямоугольного бакета на 250 мл, аэрозоленепроницаемый, 2 шт.	5810 710 006
Прямоугольный бакет на 250 мл, для ротора А-4-62, 4 шт.	5810 716 004

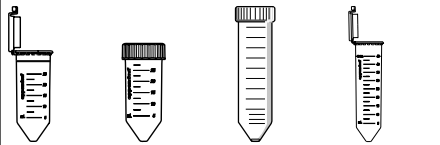
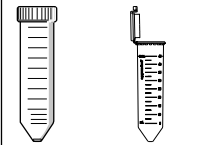
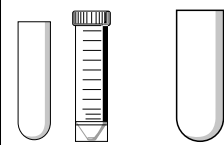
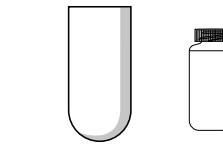
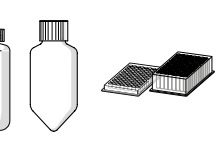
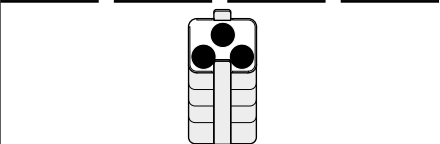
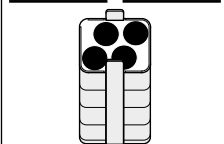
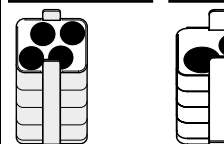
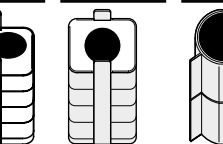
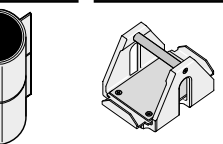
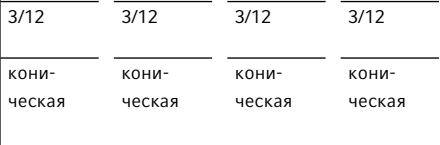
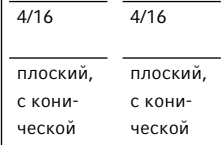
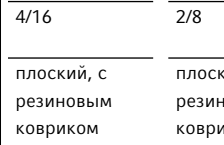
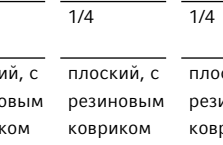
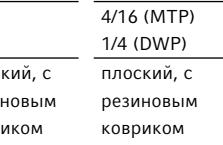
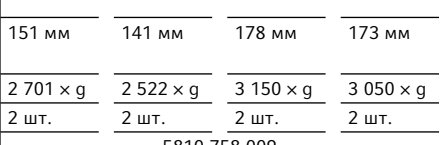
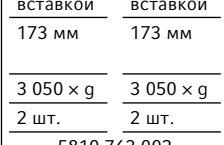
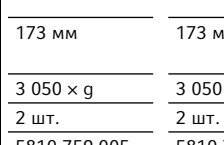
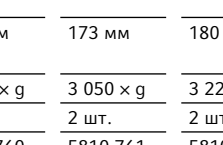
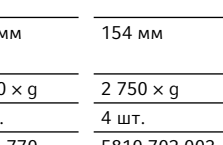
					
25 мл с защелкивающейся крышкой	25 мл с завинчивающейся крышкой	50 мл завинчивающаяся крышка	45 мл, с защелкивающимися крышками	50 мл завинчивающаяся крышка	
30 мм	30 мм	30 мм	30 мм	30 мм	
83 мм	78,5 мм	122 мм	119 мм	122 мм	
83 мм	78,5 мм	116 мм	116 мм	-	
					
3/12 коническая	3/12 коническая	3/12 коническая	3/12 коническая	4/16 плоский, с конической вставкой	
151 мм	141 мм	178 мм	173 мм	173 мм	
2 701 × g	2 522 × g	3 150 × g	3 050 × g	3 050 × g	
2 шт.	2 шт.	2 шт.	2 шт.	2 шт.	
5810 758 009				5810 763 002	5810 759 005
					
50 – 75 мл	80 – 120 мл	200 – 250 мл с плоским дном/ 175 – 225 мл конические	Планшеты, глубоколоночные планшеты, ПЦР-планшеты	-	
30 мм	35 мм	45 мм	62 мм	-	
115 мм	122 мм	138 мм	136 мм	53 мм	
-	118 мм	125 мм	127 мм	-	
					
4/16 плоский, с резиновым ковриком	2/8 плоский, с резиновым ковриком	1/4 плоский, с резиновым ковриком	1/4 плоский, с резиновым ковриком	4/16 (МТР) 1/4 (DWP) плоский, с резиновым ковриком	
173 мм	173 мм	173 мм	180 мм	154 мм	
3 050 × g	3 050 × g	3 050 × g	3 220 × g	2 750 × g	
2 шт.	2 шт.	2 шт.	2 шт.	4 шт.	
5810 760 003	5810 761 000	5810 770 009	5810 702 003		





# Роторы для центрифуги семейства 58xx



## Ротор S-4-72

- > Бакетный ротор средней вместимости со скоростью до 3 234 × g (4 200 об/мин) <sup>1)</sup>
- > Широкий выбор адаптеров для работы со всеми типами стандартных пробирок объемом от 0,2 мл до 250 мл
- > Обтекаемая округлая форма бакетов экономит 48 % энергии по сравнению с ротором Rotor A-4-62

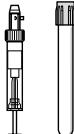
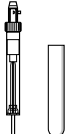
<sup>1)</sup> Обратите внимание на то, что для работы с этим ротором на центрифугах более старых моделей может потребоваться обновление программного обеспечения. Обратитесь к региональному представителю Eppendorf для получения дополнительной информации.

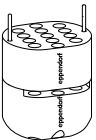
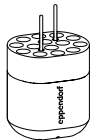
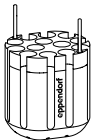
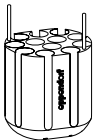
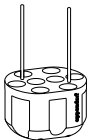









					
<b>Адаптеры для Ротор S-4-72</b>					
<b>Объем пробирки</b>	1,5/2 мл	2,6 – 8 мл	5,5 – 12 мл	9 мл	Eppendorf Tubes® 5.0 mL
<b>Макс. диаметр пробирки</b>	11 мм	13 мм	16 мм	17,5 мм	17 мм
<b>Макс. высота сосуда</b>	43 мм	115 мм	112 мм	113 мм	60 мм
<b>Адаптер</b>					
<b>Количество сосудов на один адаптер/ротор</b>	26/104	14/56	13/52	12/48	8/32 <sup>1)</sup>
<b>Форма дна</b>	плоская	круглая	круглая	круглая	коническая
<b>Радиус центрифугирования</b>	159 мм	159 мм	157 мм	158 мм	163 мм
<b>Макс. ОЦУ</b>	3 136 × g	3 136 × g	3 096 × g	3 116 × g	3 215 × g
<b>Упаковка</b>	2 шт.	2 шт.	2 шт.	2 шт.	2 шт.
<b>Номер для заказа</b>	5804 794 001	5804 789 008	5804 791 002	5804 792 009	5804 793 005

<sup>1)</sup> Для Eppendorf Tubes® 5.0 mL с завинчивающейся крышкой вместимость ограничена до 6 пробирок на адаптер. <sup>2)</sup> Следует заказывать адаптер для конических пробирок 25 мл с защелкивающейся крышкой 5820 733 004. <sup>3)</sup> Следует заказывать адаптер для конических пробирок 25 мл с завинчивающейся крышкой 5820 734 000. <sup>4)</sup> Имейте в виду, что данные конические флаконы необходимо использовать с конической вставкой, предоставленной производителем.

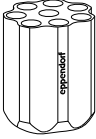
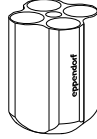
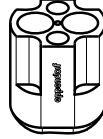

## Информация для заказа

Описание	Номер для заказа
Ротор S-4-72, вкл. 4 круглых бакета на х 250 мл	5804 746 007

							
15 мл конические	25 мл с защелкивающейся крышкой <sup>2)</sup>	25 мл с завинчивающейся крышкой <sup>3)</sup>	50 мл завинчивающаяся крышка	45 мл, с защелкивающимися крышками	50 мл конические с юбкой	250 мл плоские / 175 мл Falcon <sup>®4)</sup>	
17 мм	30 мм	30 мм	30 мм	30 мм	30 мм	62 мм	
120 мм	83 мм	78,5 мм	120 мм	83 мм	120 мм	130 мм	
							
8/32	4/16	4/16	4/16	4/16	2/8	1/4	
коническая			коническая		коническая	плоская	
164 мм	137 мм	128 мм	164 мм	137 мм	153 мм	160 мм	
3 234 x g	2 701 x g	2 524 x g	3 234 x g	2 701 x g	2 602 x g	3 155 x g	
2 шт.			2 шт.		2 шт.	2 шт.	
5804 783 000			5804 784 006		5804 785 002	5804 787 005	

# Роторы для центрифуги семейства 58xx



## Ротор А-4-44

- > Высокоскоростные бакетные роторы для применений с максимальной скоростью до 4 500 × g (5 000 об/мин)
- > Ротор А-4-44 вмещает пробирки объемом от 0,2 мл до 100 мл
- > Дополнительно возможна поставка аэрозоленепроницаемых колпачков<sup>1)</sup> для безопасного центрифугирования опасных проб

<sup>1)</sup> Аэрозоленепроницаемость испытана Агентством по защите здоровья населения (Health Protection Agency), Портон-Даун, Великобритания.

<b>Адаптеры для Ротор А-4-44</b>										
<b>Объем пробирки</b>	1,5 – 2 мл	1,2 – 5 мл	2,6 – 7 мл	3 – 15 мл	7 – 17 мл	Eppendorf Tubes® 5.0 mL и конические пробирки 15 мл	Коническая пробирка 15 мл	7 – 18 мл	18 – 30 мл	
<b>Макс. диаметр пробирки</b>	11 мм	11 мм	13 мм	16 мм	17,5 мм	17 мм	17 мм	20 мм	26 мм	
<b>Макс. высота сосуда</b>	43 мм	105 мм	108 мм	108 мм	110 мм	121 мм	121 мм	107 мм	110 мм	
<b>Макс. высота сосуда для использования с колпачком/крышкой<sup>1)</sup></b>	43 мм	102 мм	106 мм	106 мм	106 мм	–	121 мм	104 мм	100 мм	
<b>Адаптер</b>										
<b>Количество сосудов на один адаптер/ротор</b>	12/48	14/56	9/36	7/28	6/24	4/16	2/8	4/16	2/8	
<b>Форма дна</b>	плоская	плоский, с резиновым ковриком	плоский, с резиновым ковриком	плоский, с резиновым ковриком	плоский, с резиновым ковриком	коническая	коническая	плоский, с резиновым ковриком	плоский, с резиновым ковриком	
<b>Радиус центрифугирования</b>	148 мм	150 мм	150 мм	150 мм	150 мм	155 мм	157 мм	150 мм	150 мм	
<b>Макс. ОЦУ</b>	4 100 × g	4 200 × g	4 200 × g	4 200 × g	4 200 × g	4 332 × g	4 388 × g	4 200 × g	4 200 × g	
<b>Упаковка</b>	2 шт.	2 шт.	2 шт.	2 шт.	2 шт.	2 шт.	2 шт.	2 шт.	2 шт.	
<b>Номер для заказа</b>	5804 751 000	5804 750 004	5804 752 007	5804 753 003	5804 754 000	5804 755 006	5804 717 007	5804 756 002	5804 757 009	

<sup>1)</sup> Превышение максимальной высоты пробирки может привести к снижению вместимости ротора. Выполните колебательный тест вручную перед центрифугированием, чтобы убедиться в том, что пробирки не соприкасаются с крестовиной ротора. <sup>2)</sup> Следует заказывать адаптер для конических пробирок 25 мл с защелкивающейся крышкой 5820 733 004. <sup>3)</sup> Следует заказывать адаптер для конических пробирок 25 мл с завинчивающейся крышкой 5820 734 000.

## Центрифуги и роторы

### Информация для заказа

Описание	Номер для заказа
Ротор А-4-44, вкл. 4 прямоугольных бакета × 100 мл	5804 709 004
Бакет для конических пробирок объемом 2 × 50 мл, для ротора А-4-44, 4 шт.	5804 706 005
Ротор А-4-44, вкл. 4 бакета для 2 конических пробирок на × 50 мл	5804 719 000
Прямоугольный бакет на 100 мл, для ротора А-4-44, 4 шт.	5804 741 005
Крышки, для квадратного бакета 100 мл, аэрозоленепроницаемый, 2 шт.	5804 712 005
Вкладыш адаптера, вкладыш для конических пробирок 50 мл с окантовкой, 8 шт.	5804 737 008

25 мл с защелкивающейся крышкой	25 мл с заворачивающейся крышкой	50 мл заворачивающаяся крышка	45 мл, с защелкивающимися крышками	С круглым дном 30 – 50 мл/ конические 50 мл, с юбкой	50 мл, с заворачивающимися крышками	45 мл, с защелкивающимися крышками	50 – 75 мл	80 – 100 мл							
30 мм	30 мм	30 мм	30 мм	30 мм	–	–	35 мм	45 мм							
83 мм	78,5 мм	122 мм	122 мм	83 мм	78,5 мм	122 мм	122 мм	120 мм	120 мм	119 мм	114 мм				
83 мм	78,5 мм	–	–	83 мм	78,5 мм	119 мм	119 мм	–	–	108 мм	100 мм				
1/4	1/4	1/4	1/4	1/4	1/4	1/4	1/4	–/8	–/8	1/4	1/4				
коническая				коническая				плоский, с резиновым ковриком		плоский, с конической вставкой		плоский, с резиновым ковриком		плоский, с резиновым ковриком	
124 мм	114 мм	155 мм	155 мм	126 мм	116 мм	157 мм	157 мм	150 мм	161 мм	150 мм	150 мм	150 мм	150 мм	150 мм	150 мм
3 465 × g	3 186 × g	4 332 × g	4 332 × g	3 521 × g	3 242 × g	4 388 × g	4 388 × g	4 200 × g	4 500 × g	4 200 × g	4 200 × g	4 200 × g	4 200 × g	4 200 × g	4 200 × g
2 шт.				2 шт.				2 шт.	4 шт.		2 шт.	2 шт.	2 шт.	2 шт.	2 шт.
5804 758 005				5804 718 003				5804 759 001	5804 706 005		5804 760 000	5804 761 006	5804 761 006	5804 761 006	5804 761 006









# Роторы для центрифуги семейства 58xx



## Ротор F-34-6-38

- > Для выполнения задач молекулярной биологии в пробирках объемом от 0,2 мл до 85 мл
- > Макс. скорость: 18 514 × g (12 000 об/мин) в центрифуге Centrifuge 5810 R или 15 557 × g (11 000 об/мин) в центрифуге Centrifuge 5804/5804 R/5810<sup>1)</sup>
- > Малый вес ротора (3,2 кг) облегчает транспортировку

<sup>1)</sup> Роторы F-34-6-38 и FA-45-6-30 поддерживают температуру 4 °C при скорости 11 000 об/мин

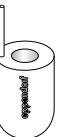











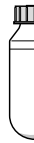

					
<b>Адаптеры для Ротор F-34-6-38</b>					
<b>Объем пробирки</b>	1,5 – 2 мл	2 – 5 мл (13x75 мм)	4 – 7 мл (13x100 мм)	7 – 15 мл	Eppendorf Tubes® 5.0 mL
<b>Макс. диаметр пробирки</b>	11 мм	13 мм	13 мм	16 мм	17 мм
<b>Макс. высота сосуда для использования с колпачком/крышкой<sup>1)</sup></b>	43 мм	80 мм	107 мм	112 мм	–
<b>Адаптер</b>					
<b>Количество сосудов на один адаптер/ротор</b>	4/24	3/18	3/18	2/12	1/6
<b>Форма дна</b>	круглая	плоская	плоская	круглая	коническая
<b>Радиус центрифугирования</b>	113 мм	106 мм	114 мм	112 мм	105 мм
<b>Макс. ОЦУ при 12 100 об/мин (5810 R)</b>	18 200 × g	17 065 × g	18 353 × g	18 000 × g	17 187 × g
<b>Макс. ОЦУ при 11 000 об/мин (5804, 5804 R, 5810)</b>	15 300 × g	14 339 × g	15 422 × g	15 150 × g	14 204 × g
<b>Упаковка</b>	2 шт.	2 шт.	2 шт.	2 шт.	2 шт.
<b>Номер для заказа</b>	5804 770 005	5804 738 004	5804 739 000	5804 771 001	5804 777 000

<sup>1)</sup> Следует заказывать адаптер для конических пробирок 25 мл с завинчивающейся крышкой 5820 734 000.

і Более подробную информацию см. на [www.eppendorf.com/centrifugation](http://www.eppendorf.com/centrifugation)

## Информация для заказа

Описание	Номер для заказа
Ротор F-34-6-38, для пробирок объемом 6 × 85 мл, вкл. крышку ротора	5804 727 002
Крышка для ротора F-34-6-38, для F-34-6-38, для Centrifuge 58xx	5804 727 509

							
Коническая пробирка 15 мл	15 – 18 мл	30 мл	25 мл с за- винчивающей крышкой <sup>1)</sup>	50 мл, с за- винчивающимися крышками	45 мл, с защел- кивающими крышками	50 мл	85 мл
17 мм	18 мм	26 мм	30 мм	30 мм	30 мм	29 мм	38 мм
123 мм	123 мм	123 мм	78,5 мм	117 мм	–	123 мм	121 мм
							
1/6	1/6	1/6	1/4	1/6	1/4	1/6	–/6
коническая 107 мм	круглая 109 мм	круглая 110 мм	коническая 87 мм	коническая 108 мм	коническая 108 мм	круглая 112 мм	круглая 115 мм
17 200 × g	17 550 × g	17 700 × g	14 241 × g	17 400 × g	17 400 × g	18 014 × g	18 500 × g
14 450 × g	14 750 × g	14 900 × g	14 070 × g	14 600 × g	14 600 × g	15 157 × g	15 550 × g
2 шт.	2 шт.	2 шт.	2 шт.	2 шт.	2 шт.	2 шт.	–
5804 776 003	5804 772 008	5804 773 004		5804 775 007		5804 774 000	

# Роторы для центрифуги семейства 58xx



## Ротор FA-45-6-30

- > Высокоскоростной ротор для использования с пробирками объемом 5 – 50 мл<sup>1)</sup>
- > Макс. скорость 20 133 × g (12 100 об/мин) в центрифуге Centrifuge 5810 R или 16 639 × g (11 000 об/мин) в центрифуге Centrifuge 5804/5804 R/5810<sup>2)</sup>
- > Крышку ротора Eppendorf QuickLock® можно быстро закрыть

<sup>1)</sup> Обратите внимание на то, что для работы с данным ротором на центрифугах более старых моделей может потребоваться обновление программного обеспечения. Обратитесь к региональному представителю Eppendorf для получения дополнительной информации.

<sup>2)</sup> Роторы F-34-6-38 и FA-45-6-30 поддерживают температуру 4 °C при 11 000 об/мин

### Информация для заказа

Описание	Номер для заказа
Ротор FA-45-6-30, аэроленепроницаемый, вкл. крышку ротора, для 6 конических пробирок объемом 15/50 мл	5820 715 006

<b>Адаптеры для Ротор FA-45-6-30</b>					
<b>Объем пробирки</b>	2,6 – 5 мл	4 – 8 мл	5,5 – 10 мл	7,5 – 12 мл	Eppendorf Tubes® 5.0 mL
<b>Макс. диаметр пробирки</b>	13 мм	13 мм	16 мм	16 мм	17 мм
<b>Макс. высота сосуда для использования с колпачком/крышкой</b>	–	119 мм	–	119 мм	–
<b>Адаптер</b>					
<b>Количество сосудов на один адаптер/ротор</b>	1/6	1/6	1/6	1/6	1/6 <sup>1)</sup>
<b>Форма дна</b>	круглая	круглая	круглая	круглая	коническая
<b>Радиус центрифугирования</b>	120 мм	120 мм	120 мм	120 мм	121 мм
<b>Макс. ОЦУ при 12 100 об/мин (5810 R)</b>	19 642 × g	19 642 × g	19 642 × g	19 642 × g	19 806 × g
<b>Макс. ОЦУ при 11 000 об/мин (5804, 5804 R, 5810)</b>	16 233 × g	16 233 × g	16 233 × g	16 233 × g	16 369 × g
<b>Упаковка</b>	2 шт.	2 шт.	2 шт.	2 шт.	2 шт.
<b>Номер для заказа</b>	5820 726 008	5820 725 001	5820 728 000	5820 727 004	5820 730 005

<sup>1)</sup> Пробирки Eppendorf Tubes® 5.0 mL с закручивающимся колпачком не подходят к этому адаптеру.

# Конические пробирки Eppendorf Conical Tubes

Идет ли речь о центрифугировании, смешивании или других видах применения – конические пробирки Eppendorf объемом 15 мл, 25 мл и 50 мл станут идеальными принадлежностями в ваших рабочих процессах. Они представляют следующий этап во всеобъемлющей системе решений Eppendorf для работы с жидкостями, пробами и клетками.

Дополнительная информация на: [www.eppendorf.com/conicals](http://www.eppendorf.com/conicals)



7 – 17 мл	15 мл	16 мл	30 мл	25 мл с защелкивающейся крышкой	25 мл с завинчивающейся крышкой	50 мл завинчивающаяся крышка	45 мл, с защелкивающимися крышками
17,5 мм	17 мм	18 мм	26 мм	30 мм	30 мм	30 мм	30 мм
122 мм	121 мм	107 мм	104 мм	83 мм	78,5 мм	127 мм	127 мм
1/6	1/6	1/6	1/6	1/6	1/6	-/6	-/6
круглая	коническая	круглая	круглая	коническая	коническая	коническая	коническая
120 мм	120 мм	120 мм	105 мм	104 мм	97 мм	123 мм	123 мм
19 642 × g	19 642 × g	19 642 × g	17 187 × g	17 023 × g	15 616 × g	19 500 × g	20 133 × g
16 233 × g	16 223 × g	16 223 × g	14 204 × g	14 069 × g	13 122 × g	16 639 × g	16 639 × g
2 шт.	2 шт.	2 шт.	2 шт.	6 шт.	6 шт.	–	–
5820 729 007	5820 717 009	5820 720 000	5820 721 006	5820 733 004	5820 734 000	–	–

## Центрифуги и роторы

# Centrifuge 5910 Ri



### Описание

В охлаждаемой модели Centrifuge 5910 Ri сочетаются высокая вместимость и компактный, эргономичный дизайн изделия. Центрифуга оснащена интуитивным сенсорным пользовательским интерфейсом и усовершенствованной системой управления температурой.

### Характеристики изделия

- > Большой 7-дюймовый сенсорный интерфейс VisioNize® для исключительно быстрой настройки параметров с помощью уникальной функции «Избранное»
- > Управление пользователями с несколькими уровнями авторизации и функциями документирования, соответствующими требованиям GLP/GxP
- > Бакетные роторы и адаптеры подходят для пробирок и колб объемом от 0,2 мл до 1 000 мл, а также для всех типов планшетов: планшетов МТР, ПЦР-планшетов или глубоколоночных планшетов



### Информация для заказа

#### Описание

Centrifuge 5910 Ri, Интерфейс с сенсорным экраном, охлаждаемая, без ротора, 230 В/50 – 60 Гц (EU)

#### Номер для заказа

5943 000 011

[www.eppendorf.com/centrifuge5910Ri](http://www.eppendorf.com/centrifuge5910Ri)

# Centrifuge 5920 R



### Описание

Centrifuge 5920 R — это большая настольная охлаждаемая центрифуга с исключительной производительностью и высокой вместимостью, что делает ее лучшим вариантом при работе с большим количеством проб.

### Характеристики изделия

- > Бакетные роторы и адаптеры подходят для пробирок и флаконов объемом от 0,2 до 1 000 мл
- > Благодаря наличию планшетного ротора подходит для центрифугирования планшетов любого типа: микропланшетов (МТР), ПЦР-планшетов или глубоколоночных планшетов или Deerwell Plates
- > Угловые роторы для пробирок объемом от 0,2 мл до 50 мл для высокоскоростного центрифугирования при выполнении задач из области молекулярной биологии



### Информация для заказа

#### Описание

Centrifuge 5920 R, пленочная клавиатура, охлаждаемая, без ротора, 230 В/50 – 60 Гц (EU)

#### Номер для заказа

5948 000 010

[www.eppendorf.com/centrifuge5920R](http://www.eppendorf.com/centrifuge5920R)



## Центрифуги и роторы

	Centrifuge 5910 Ri	Centrifuge 5920 R
Флаконы Eppendorf 1000 мл	4	–
Стандартные флаконы 1000 мл	–	4
Флаконы 750 мл	4	4
Флаконы 180 – 250 мл (плоские)	6	8
Конические пробирки 50 мл	36	52
Конические пробирки 25 мл	36	52
Конические пробирки 5 мл и 15 мл	68	108
Пробирки Eppendorf Tubes® 1,5/2,0 мл	200	368
BD Vacutainer® СРТ™ (16 мм x 125 мм/8 мл)	28	80
Пробирки с круглым дном 16 мм и пробирки для сбора крови	104	148
Пробирки с круглым дном 13 мм и пробирки для сбора крови	120	196
ПЦР-планшеты/микропланшеты (МТР)	20	28
Универсальные адаптеры для конических пробирок, планшетов и флаконов	■	■
Двойное использование планшетов и пробирок в одном роторном баке	■	■
Варианты планшетного ротора для микропланшетов МТР, ПЦР или планшетов DWP	■	■
Угловые роторы для высокоскоростного центрифугирования	■	■

## Наборы для центрифугирования Centrifuge 5910 Ri

### Информация для заказа

Описание	Номер для заказа
<b>Centrifuge 5910 Ri</b> , Интерфейс с сенсорным экраном, охлаждаемая, High Speed Solution, с ротором FA-6x50, 230 В/50 – 60 Гц (EU)	5943 000 149
<b>Centrifuge 5910 Ri</b> , Интерфейс с сенсорным экраном, охлаждаемая, с ротором S-4x750, вкл. круглые бакеты и адаптеры для конических пробирок 5 мл/15 мл/50 мл, 230 В/50 – 60 Гц (EU)	5943 000 516
<b>Centrifuge 5910 Ri</b> , Интерфейс с сенсорным экраном, охлаждаемая, с ротором S-4xUniversal, вкл. универсальные бакеты и адаптеры для конических пробирок 5 мл/15 мл/50 мл и планшетов, 230 В/50 – 60 Гц (EU)	5943 000 316
<b>Centrifuge 5910 Ri</b> , Интерфейс с сенсорным экраном, охлаждаемая, Big Volume Harvesting Solution, с ротором S-4xUniversal, вкл. универсальные бакеты и адаптеры 1 л (x4), флаконы 1 л (x4), 230 В/50 – 60 Гц (EU)	5943 000 173
<b>Centrifuge 5910 Ri</b> , Интерфейс с сенсорным экраном, охлаждаемая, Versatility Solution, с ротором S-4xUniversal, вкл. универсальные бакеты и адаптеры для конических пробирок объемом 5 мл/15 мл/50 мл, колб объемом 175 – 250 мл и планшетов, 230 В/50 – 60 Гц (EU)	5943 000 216
<b>Centrifuge 5910 Ri</b> , Интерфейс с сенсорным экраном, охлаждаемая, с ротором S-4xUniversal, вкл. универсальные бакеты, адаптеры для конических пробирок 5 мл/15 мл/50 мл, колб 175 – 250 мл и планшетов, адаптеры для колб 1000 мл, вкл. 4 колбы объемом 1 000 мл, 230 В/50 – 60 Гц (EU)	5943 000 904

✎ Информация для заказа устройств для других величин напряжения указана на стр. 349 и далее

## Наборы для центрифугирования Centrifuge 5920 R

### Информация для заказа

Описание	Номер для заказа
<b>Centrifuge 5920 R</b> , пленочная клавиатура, охлаждаемая, с Rotor S-4xUniversal-Large, вкл. универсальные бакеты и адаптеры для конических пробирок 5 мл/15 мл/25 мл/50 мл и планшетов, 230 В/50 – 60 Гц (EU)	5948 000 911
<b>Centrifuge 5920 R</b> , пленочная клавиатура, охлаждаемая, с Rotor S-4xUniversal-Large, вкл. универсальные бакеты и адаптеры для пробирок с круглым дном диаметром 13/16 мм, 230 В/50 – 60 Гц (EU)	5948 000 810
<b>Centrifuge 5920 R</b> , пленочная клавиатура, охлаждаемая, с ротором Rotor S-4x1000, вкл. бакеты для планшетов высокой вместимости и адаптеры для 15 мл/50 мл конических пробирок, 230 В/50 – 60 Гц (EU)	5948 000 210
<b>Centrifuge 5920 R</b> , пленочная клавиатура, охлаждаемая, с Rotor S-4x1000, вкл. бакеты для планшетов/пробирок и адаптеры для конических пробирок 15 мл/50 мл, 230 В/50 – 60 Гц (EU)	5948 000 410
<b>Centrifuge 5920 R</b> , пленочная клавиатура, охлаждаемая, High-Throughput Screening Solution, с ротором S-4x1000, вкл. бакет для планшета/пробирки и держатель планшета, 230 В/50 – 60 Гц (EU)	5948 000 174
<b>Centrifuge 5920 R</b> , пленочная клавиатура, охлаждаемая, с Rotor S-4x1000, вкл. круглые бакеты и адаптеры для конических пробирок 15 мл/50 мл, 230 В/50 – 60 Гц (EU)	5948 000 315

✎ Информация для заказа устройств для других величин напряжения указана на стр. 349 и далее

## Центрифуги и роторы

# Обзор бакетных роторов для центрифуги семейства 59xx



Модель	Ротор S-4xUniversal-Large	Ротор S-4x1000 high-capacity buckets	Ротор S-4x1000 plate/tube buckets	Rotor S-4x1000 round buckets
Описание	Экстремально высокая вместимость	Экстремально высокая вместимость	Высокая вместимость	Средняя емкость, совместимость со стандартной колбой объемом 1 л
5910 Ri				
5920 R	■	■	■	■
Универсальный бакет	да	нет	нет	нет
Аэрозоленепроницаемость	да	нет	да	да
Макс. вместимость	4 × 750 мл	8 × 250 мл	40 × 50 мл	4 × 1 000 мл
Макс. ОЦУ	4 402 × g	3 153 × g	3 076 × g	3 428 × g
Макс. скорость	4 250 об/мин	3 700 об/мин	3 700 об/мин	3 700 об/мин
Микропробирка 1,5/2,0 мл	368			200
Пробирки Eppendorf Tubes® 5.0 mL и конические пробирки 15 мл	96	108	88	56
Конические пробирки 50 мл	40	52	40	28
Пробирки с защелкивающейся крышкой 25 мл	40	48	36	24
Пробирки с завинчивающейся крышкой 25 мл	40	52	40	28
Пробирки с круглым дном 13 мм и пробирки для сбора крови	196	196	140	92
Пробирки с круглым дном 16 мм и пробирки для сбора крови	148	144	132	80
Флаконы 750 мл	4			4
Флаконы 1 000 мл				
Флаконы 1 000 мл				4
ПЦР-планшеты/микропланшеты (МТР)	20	24	28	
Глубоколуночные планшеты (DWP)	8	8	8	



400 мл



500 мл



750 мл



400 мл



1 000 мл

### Флаконы Eppendorf для центрифуги Centrifuge 5910 Ri и Centrifuge 5920 R

Производитель флакона	Объем	Номер для заказа	Размер (диаметр x высота)	Форма дна	Материал	S-4x Universal-Large	AT <sup>1)</sup>	Круглый бакет S-4x1000	AT <sup>1)</sup>
Eppendorf	400 мл	5810 729 009	80 x 133 мм	плоская	Полипропилен				
Eppendorf	500 мл	5820 707 003	83 x 134 мм	плоская	Полипропилен				
Eppendorf	750 мл	5820 708 000	102 x 133 мм	плоская	Полипропилен	■	■	■	■
Eppendorf	400 мл	5910 707 002	81 x 117 мм	плоская	Полипропилен				
Eppendorf	1 000 мл	5910 770 006	118 x 133,1 мм	плоская	Полипропилен				

<sup>1)</sup> Возможно использование аэрозоленепроницаемой крышки.

## Центрифуги и роторы



Ротор S-4xUniversal	Ротор S-4x750 с круглыми бакетами	Ротор S-4x500	Ротор S-4x400
Высокая вместимость и универсальность, совместимы с 1-литровыми флаконами	Средняя вместимость, высокая скорость	Средняя вместимость	Малая вместимость, высокая скорость
■	■	■	■
да	нет	нет	нет
да	да	да	да
4 x 1 000 мл	4 x 750 мл	4 x 500 мл	4 x 400 мл
4 347 x g	4 800 x g	3 220 x g	5 263 x g
4 500 об/мин	4 700 об/мин	4 000 об/мин	5 100 об/мин
68	200	96	104
36	56	48	28
36	28	20	16
36	24	20	16
36	28	20	16
120	92	100	60
104	80	64	44
4	4		
4			
20	16	16	
4	4	4	

### Флаконы Eppendorf для центрифуги Centrifuge 5910 Ri и Centrifuge 5920 R

S-4x750	AT <sup>1)</sup>	S-4xUniversal	AT <sup>1)</sup>	S-4x500	AT <sup>1)</sup>	S-4x400	AT <sup>1)</sup>
				■			
				■	■		
■	■	■					
						■	■
		■	■				

# Роторы для центрифуги Centrifuge 5910 Ri



## Ротор S-4xUniversal

- > Бакетные роторы с исключительно высокой вместимостью и макс. скоростью 4 347 × g (4 500 об/мин)
- > Широкий диапазон адаптеров обеспечивает высокую универсальность при использовании пробирок и флаконов объемом от 4 мл до 1 000 мл и планшетов
- > Благодаря универсальной конструкции бакета его можно использовать как с пробирками, так и с планшетами

### Информация для заказа

Описание	Номер для заказа
Ротор S-4xUniversal, вкл. универсальные бакеты	5895 200 001
Универсальные бакеты, для ротора S-4xUniversal, 2 шт.	5895 202 004
Универсальные бакеты, для ротора S-4xUniversal, 4 шт.	5895 203 000
Крышки, для ротора S-4xUniversal, аэроленепроницаемый, 2 шт.	5910 750 005
Бутылка с широким горлом объемом 1 000 мл, для роторов S-4xUniversal, 2 шт.	5910 770 006
Бутылка с широким горлом объемом 750 мл, для роторов S-4-104, S-4x750, S-4x1000, 2 шт.	5820 708 000

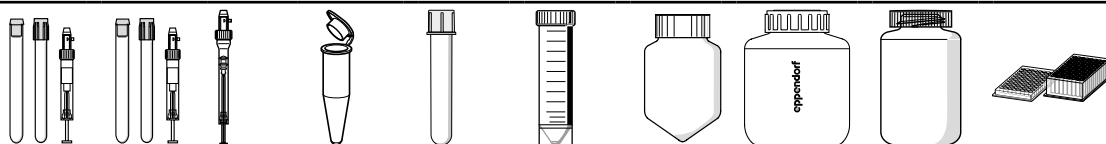

### Адаптеры для Ротор S-4xUniversal

Объем пробирки	4 мл – 8 мл	7,5 мл – 12 мл	9 мл	1,5 – 2 мл	12 × 75 мм, 5 мл FACS	Коническая пробирка 50 мл, с юбкой	500 мл Corning®	750 мл	1 000 мл	Микропланшеты, колоночные планшеты, ПЦР-планшеты
Макс. диаметр пробирки	13 мм	16 мм	17,5 мм	11 мм	12 мм	31 мм	96 мм	102 мм	118 мм	–
Макс. высота сосуда	119 мм	120 мм	120 мм	43 мм	107 мм	121 мм	148 мм	139 мм	133 мм	80 мм
Макс. высота сосуда для использования с колпачком/крышкой <sup>1)</sup>	117 мм	118 мм	118 мм	–	–	–	–	135 мм	133 мм	66 мм
Адаптер										
Количество сосудов на один адаптер/ротор	30/120	26/104	21/84	46/184	46/184	7/28	1/4	1/4	1/4	5/20
Форма дна	круглая	круглая	круглая	плоская	круглая	плоская	коническая	плоская	плоская	плоская
Радиус центрифугирования	190 мм	195 мм	188 мм	187 мм	189 мм	185 мм	187 мм	188 мм	188 мм	170 мм
Макс. ОЦУ	4 302 × g	4 415 × g	4 256 × g	4 233 × g	4 279 × g	4 188 × g	4 234 × g	4 256 × g	4 256 × g	3 849 × g
Номер для заказа	5910 755 007	5910 754 000	5910 762 003	5910 763 000	5910 758 006	5910 764 006	5910 760 000	5910 757 000	5910 756 003	5910 753 004

<sup>1)</sup> Выполните проверку в ручном режиме для определения фактической нагрузки. <sup>2)</sup> Aerosol-tight caps compatible with MTP, DWP 96 500 µl, DWP 384 200 µl. Aerosol-tight caps not compatible with DWP 96 1,000 µl and 2,000 µl. <sup>3)</sup> Следует заказывать адаптер для конических пробирок 25 мл с защелкивающейся крышкой 5820 733 004. <sup>4)</sup> When used with aerosol-tight caps the max. capacity is reduced to 20 × 50 mL (5 × 50 mL per adapter). <sup>5)</sup> Следует заказывать адаптер для конических пробирок 25 мл с завинчивающейся крышкой 5820 734 000. <sup>6)</sup> Обратите внимание, что данные конические флаконы необходимо использовать с конической вставкой, предоставленной производителем.

# Универсальные адаптеры для ротора S-4xUniversal

Ротор S-4xUniversal предоставляет невероятную универсальность тем клиентам, которым необходима возможность центрифугирования широкого ряда пробирок и планшетов. Три инновационных универсальных адаптера подходят для центрифугирования некоторых форматов флаконов, планшетов и пробирок:

- > Адаптер 1: конические пробирки 5,0 мл и 15 мл, микропланшеты/глубоколуночные планшеты
- > Адаптер 2: Конические пробирки 25 мл и 50 мл, МТР
- > Адаптер 3: Конические пробирки 25 мл и 50 мл, флаконы 250 мл, МТР

Для клиентов, которым нужна возможность установки оборудования друг на друга, более высокая скорость или аэрозоленепроницаемое центрифугирование некоторых форматов планшетов, поставляется отдельный инструмент для снятия ротора.

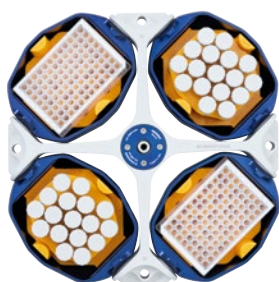

Универсальный адаптер 1  
Для установки глубоколуночных планшетов и пробирок Eppendorf Tubes® 5,0/15 мл.

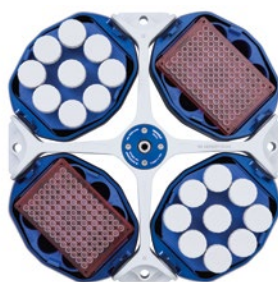

Универсальный адаптер 2  
Для установки микропланшетов и конических пробирок 25/50 мл.



Универсальный адаптер 3  
Для установки конических пробирок 25/50 мл, колб 250 мл и микропланшетов.

Пробирки Eppendorf Tubes® 5,0 мл	Коническая пробирка 15 мл	Микропланшеты, глубоколуночные планшеты	25 мл с защелкивающейся крышкой <sup>3)</sup>	25 мл с завинчивающейся крышкой <sup>5)</sup>	50 мл, с завинчивающимися крышками	Микропланшет 96/384 лунки	25 мл с защелкивающейся крышкой <sup>3)</sup>	25 мл с завинчивающейся крышкой <sup>5)</sup>	50 мл, с завинчивающимися крышками	45 мл, с защелкивающими крышками	Микропланшет 96/384 лунки	250 мл плоское дно, 175 – 225 мл коническое дно <sup>6)</sup>
17 мм	17 мм	–	30 мм	30 мм	30 мм	–	30 мм	30 мм	30 мм	30 мм	–	62 мм
124 мм	124 мм	64 мм	83 мм	78,5 мм	116 <sup>4)</sup> мм	16 мм	83 мм	78,5 мм	124 мм	133 мм	16 мм	146 мм
122 мм	122 мм	<sup>2)</sup>	83 <sup>4)</sup> мм	78,5 <sup>4)</sup> мм	116 <sup>4)</sup> мм	–	83 мм	78,5 мм	121 мм	133 мм	–	139 мм
17/68	17/68	1/4	9/36	9/36	9/36	1/4	7/28	7/28	7/28	7/28	1/4	1/4
коническая	коническая	плоская	коническая	коническая	коническая	плоская	коническая	коническая	коническая	коническая	плоская	плоская
191 мм	191 мм	143 мм	107 мм	156 мм	192 мм	115 мм	107 мм	155 мм	191 мм	188 мм	115 мм	187 мм
4 324 × g	4 324 × g	3 237 × g	3 758 × g	3 531 × g	4 347 × g	2 604 × g	3 735 × g	3 509 × g	4 324 × g	4 256 × g	2 604 × g	4 234 × g
5910 752 008			5910 769 008				5910 751 001					





# Роторы для центрифуги Centrifuge 5910 Ri

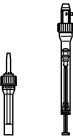

## Ротор S-4x500

- > Бакетный ротор средней вместимости с макс. скоростью 3 220 × g (4 000 об/мин)
- > Ротор S-4x500 подходит для работы с пробирками и колбами объемом от 0,2 мл до 500 мл, а также для планшетов
- > Дополнительно возможна поставка аэроленепроницаемых колпачков для безопасного центрифугирования опасных проб<sup>1)</sup>

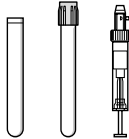
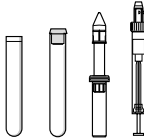
<sup>1)</sup> Аэроленепроницаемость испытана Агентством по защите здоровья населения (Health Protection Agency), Портон-Даун, Великобритания.

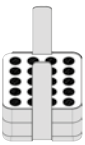
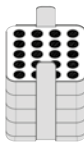
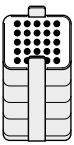
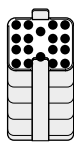
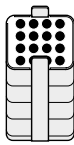
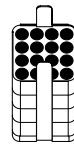
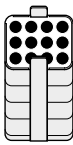
							
<b>Адаптеры для Ротор S-4x500</b>							
<b>Объем пробирки</b>	1,5/2 мл	1,2 – 5 мл	2,6 – 5 мл	2,6 – 7 мл	3 – 15 мл	7 – 17 мл	Eppendorf Tubes® 5.0 mL и конические пробирки 15 мл
<b>Макс. диаметр пробирки</b>	11 мм	11 мм	13 мм	13 мм	16 мм	17,5 мм	17 мм
<b>Макс. высота сосуда</b>	43 мм	108 мм	108 мм	108 мм	108 мм	118 мм	121 мм
<b>Макс. высота сосуда для использования с колпачком/крышкой<sup>1)</sup></b>	43 мм	108 мм	107 мм	108 мм	108 мм	118 мм	121 мм
<b>Адаптер</b>							
<b>Количество сосудов на один адаптер/ротор</b>	20/80	20/80	25/100	18/72	16/64	16/64	12/48
<b>Форма дна</b>	плоская	плоская	плоский, с резиновым коврикком	плоский, с резиновым коврикком	плоский, с резиновым коврикком	плоский, с резиновым коврикком	коническая
<b>Радиус центрифугирования</b>	165 мм	168 мм	168 мм	168 мм	168 мм	168 мм	173 мм
<b>Макс. ОЦУ</b>	2 950 × g	3 000 × g	3 000 × g	3 000 × g	3 000 × g	3 000 × g	3 100 × g
<b>Упаковка</b>	2 шт.	2 шт.	2 шт.	2 шт.	2 шт.	2 шт.	2 шт.
<b>Номер для заказа</b>	5810 745 004	5810 746 000	5810 720 001	5810 747 007	5810 748 003	5810 721 008	5810 722 004

<sup>1)</sup> Выполните проверку в ручном режиме для определения фактической нагрузки. <sup>2)</sup> Рекомендуется заказать адаптер для конических пробирок с юбкой, 50 мл 5804 737 008 или 022654373 для США и Канады. <sup>3)</sup> Обратите внимание, что данные конические флаконы необходимо использовать с конической вставкой, предоставленной производителем.

## Центрифуги и роторы



## Информация для заказа

Описание	Номер для заказа
<b>Ротор S-4x500</b> , для прямоугольных бакетов 500 мл или бакетов для микропланшетов/бакетов Flex	
вкл. 4 прямоугольных бакета 500 мл	5895 170 005
без бакетов	5895 171 001
<b>Квадратный бакет 500 мл</b> , для ротора A-4-81, 4 шт.	5810 730 007
<b>Крышка</b> , аэроленепроницаемый, для квадратного бакета 500 мл, 2 шт.	5810 724 007
<b>Бутылка с широким горлом объемом 500 мл</b> , для роторов A-4-81, S-4x500, прямоугольные, 2 шт.	5820 707 003
<b>Бутылка с широким горлом объемом 400 мл</b> , для роторов A-4-81, S-4x500, 400 мл, синяя крышка, 2 шт.	5810 729 009
<b>Бакеты для планшетов MTP/Flex</b> , для роторов A-4-81, S-4x500, для использования с IsoRack и адаптерами для флаконов для клеточных культур, а также для микропланшетов и глубоколоночных планшетов, 2 шт.	5810 742 005
<b>Бакеты для планшетов MTP/Flex</b> , для роторов A-4-81, S-4x500, для использования с IsoRack и адаптерами для флаконов для клеточных культур, а также для микропланшетов и глубоколоночных планшетов, 4 шт.	5810 741 009

25 мл с защелкивающейся крышкой	25 мл с завинчивающейся крышкой	50 мл завинчивающаяся крышка	45 мл, с защелкивающимися крышками	С круглым дном 30 – 50 мл / конические 50 мл, с юбкой <sup>2)</sup>	180 – 250 мл, плоское дно/ конические <sup>3)</sup>	400 мл	500 мл	Микропланшеты, глубоколоночные планшеты, ПЦР-планшеты
30 мм	30 мм	30 мм	30 мм	30 мм	62 мм	133 мм	83 мм	–
83 мм	78,5 мм	122 мм	122 мм	121 мм	133 мм	–	134 мм	60 мм
83 мм	78,5 мм	116 мм	116 мм	–	–	–	134	–
5/20	5/20	5/20	5/20	5/20	1/4	1/4	–/4	4/16 (MTP) 1/4 (DWP)
коническая	коническая	коническая	коническая	плоский, с резиновым ковриком	плоский, с резиновым ковриком	плоский, резиновый	плоская	плоский, с резиновым ковриком
158 мм	148 мм	173 мм	173 мм	173 мм	173 мм	180 мм	180 мм	163 мм
2 826 × g	2 647 × g	3 100 × g	3 100 × g	3 100 × g	3 100 × g	3 220 × g	3 220 × g	2 900 × g
		2 шт.		2 шт.	2 шт.	2 шт.		2 шт.
		5810 723 000		5810 739 004	5825 722 000	5810 728 002	–	5810 742 005





# Роторы для центрифуги Centrifuge 5910 Ri



## Ротор S-4x400

- > Высокоскоростной бакетный ротор средней вместимости с макс. скоростью 5 263 × g (5 100 об/мин)
- > Широкий диапазон адаптеров обеспечивает высокую универсальность при использовании пробирок и флаконов объемом от 0,2 мл до 400 мл
- > Дополнительно возможна поставка аэроленепроницаемых колпачков QuickLock для безопасного центрифугирования опасных проб<sup>1)</sup>

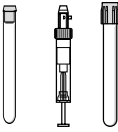
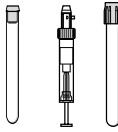
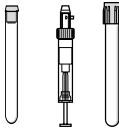
<sup>1)</sup> Аэроленепроницаемость испытана Агентством по защите здоровья населения (Health Protection Agency), Портон-Даун, Великобритания.

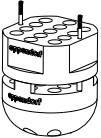
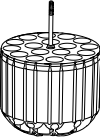
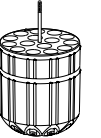
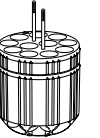
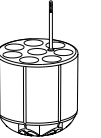
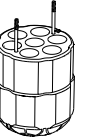
						
<b>Адаптеры для Ротор S-4x400</b>						
<b>Объем пробирки</b>	1,5 мл/2,0 мл	12 мм × 75 мм	4 мл – 8 мл	7,5 мл – 12 мл	9 мл	Пробирки Eppendorf Tubes® 5,0 мл и конические пробирки 15 мл
<b>Макс. диаметр пробирки</b>	11 мм	12 мм	13 мм	16 мм	17,5 мм	17 мм
<b>Макс. высота сосуда</b>	39 мм	118 мм	119 мм	122 мм	122 мм	133 мм
<b>Макс. высота сосуда для использования с колпачком/крышкой<sup>1)</sup></b>	–	112 мм	105 мм	115 мм	115 мм	126 мм
<b>Адаптер</b>						
<b>Количество сосудов на один адаптер/ротор</b>	26/104	17/68	15/60	11/44	8/32	7/28
<b>Форма дна</b>	открытый	круглая	круглая	круглая	круглая	коническая
<b>Радиус центрифугирования</b>	177 мм	172 мм	171 мм	173 мм	173 мм	180 мм
<b>Макс. ОЦУ</b>	5 147 × g	5 002 × g	4 818 × g	4 874 × g	4 874 × g	5 071 × g
<b>Упаковка</b>	2 шт.	2 шт.	2 шт.	2 шт.	2 шт.	2 шт.
<b>Номер для заказа</b>	5910 708 009	5910 711 000	5910 703 007	5910 704 003	5910 709 005	5910 702 000

<sup>1)</sup> Выполните проверку в ручном режиме для определения фактической нагрузки. <sup>2)</sup> Следует заказывать адаптер для конических пробирок 25 мл с защелкивающейся крышкой 5820 733 004.

<sup>3)</sup> Следует заказывать адаптер для конических пробирок 25 мл с завинчивающейся крышкой 5820 734 000. <sup>4)</sup> Имейте в виду, что данные конические флаконы необходимо использовать с конической вставкой, предоставленной производителем.



## Центрифуги и роторы



### Информация для заказа

Описание	Номер для заказа
Ротор S-4x400, вкл. круглый бакет 400 мл	5895 180 000
Крышки, для ротора S-4x400, аэроленепроницаемый, 2 шт.	5910 700 008
Бутылка с широким горлом объемом 400 мл, для роторов S-4x400, 2 шт.	5910 707 002

25 мл с защелкивающейся крышкой <sup>2)</sup>	25 мл с завинчивающейся крышкой <sup>3)</sup>	50 мл, с завинчивающимися крышками	45 мл, с защелкивающимися крышками	50 мл с юбкой, Centriprep и Oak Ridge 30 мл	175 мл конические (Becton Dickinson®, Nalgene® <sup>4)</sup> ), 250 мл плоское дно	Конические пробирки 175 – 225 мл	400 мл
30 мм	30 мм	30 мм	30 мм	30 мм	62 мм	62 мм	81 мм
83 мм	78,5 мм	125 мм	125 мм	122 мм	138 мм	143 мм	117 мм
83 мм	78,5 мм	117 мм	117 мм	121 мм	129 мм	137 мм	117 мм
4/16	4/16	4/16	4/16	3/12	1/4	1/4	1/4
коническая	коническая	коническая	коническая	с юбкой	плоская	коническая	плоская
152 мм	142 мм	179 мм	179 мм	170 мм	174 мм	181 мм	173 мм
4 420 × g	4 129 × g	5 043 × g	5 043 × g	4 943 × g	5 060 × g	5 263 × g	5 030 × g
		2 шт.		2 шт.	2 шт.	2 шт.	2 шт.
		5910 701 004		5910 712 006	5910 705 000	5910 714 009	5910 706 006



# Роторы для центрифуги Centrifuge 5910 Ri/5920 R



## Ротор S-4x750 с круглыми бакетами

- > Бакетные роторы средней вместимости и макс. скоростью 4 800 × g (4 700 об/мин)<sup>1)</sup>
- > Широкий диапазон адаптеров обеспечивает высокую универсальность при использовании пробирок и флаконов объемом от 0,2 мл до 750 мл, а также планшетов
- > Одновременная загрузка 2 планшетными и 2 круглыми бакетами для пробирок увеличивает функциональность

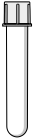
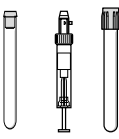
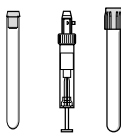
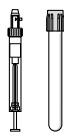
<sup>1)</sup> Для устройства 100 В, макс. скорость 4031 × g /4300 об/мин

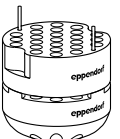
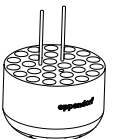
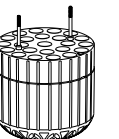
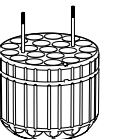
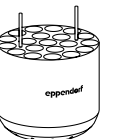
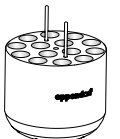
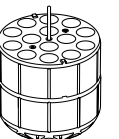









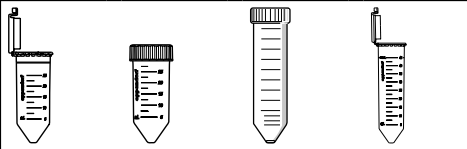
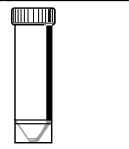
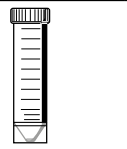

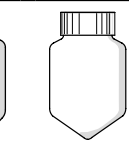
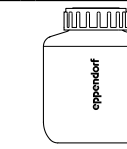
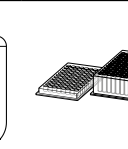

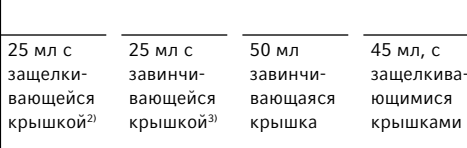
							
<b>Адаптеры для Ротор S-4x750</b>							
<b>Объем пробирки</b>	1,5/2,0 мл	12 × 75 мм, 5 мл FACS	2,6 – 8 мл	5,5 – 12 мл	9 мл	14 мл	Eppendorf Tubes® 5.0 mL и кони- ческие пробирки 15 мл
<b>Макс. диаметр пробирки</b>	11 мм	12 мм	13 мм	16 мм	17,5 мм	17,5 мм	17 мм
<b>Макс. высота сосуда</b>	39 мм	120 мм	121 мм	125 мм	117 мм	106 мм	125 мм
<b>Макс. высота сосуда для использования с колпачком/крышкой<sup>1)</sup></b>	39 мм	113 мм	113 мм	120 мм	112 мм	106 мм	120 мм
<b>Адаптер</b>							
<b>Количество сосудов на один адаптер/ротор</b>	50/200	27/108	23/92	20/80	20/80	14/56	14/56
<b>Форма дна</b>	плоская	круглая	круглая	круглая	круглая	круглая	коническая
<b>Радиус центрифугирования</b>	194 мм	186 мм	185 мм	186 мм	185 мм	185 мм	188 мм
<b>Макс. ОЦУ</b>	4 791 × g	4 594 × g	4 569 × g	4 594 × g	4 569 × g	4 569 × g	4 643 × g
<b>Упаковка</b>	2 шт.	2 шт.	2 шт.	2 шт.	2 шт.	2 шт.	2 шт.
<b>Номер для заказа</b>	5825 740 009	5825 747 003	5825 738 004	5825 736 001	5825 743 008	5825 748 000	5825 734 009

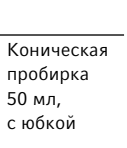
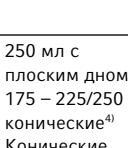
<sup>1)</sup> Превышение максимальной высоты пробирки может привести к снижению вместимости ротора. Выполните колебательный тест вручную перед центрифугированием, чтобы убедиться в том, что пробирки не соприкасаются с крестовиной ротора. <sup>2)</sup> Следует заказывать адаптер для конических пробирок 25 мл с защелкивающейся крышкой 5820 733 004. <sup>3)</sup> Следует заказывать адаптер для конических пробирок 25 мл с завинчивающейся крышкой 5820 734 000. <sup>4)</sup> Обратите внимание, что эти конические флаконы следует использовать с конической вставкой, предоставленной производителем. <sup>5)</sup> 225 мл из BD®/Corning® и конические колбы 250 мл Nunc® для ротора S-4-104 и S-4x750.

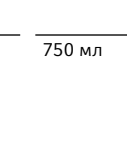
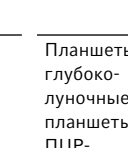
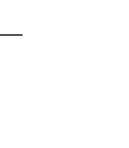
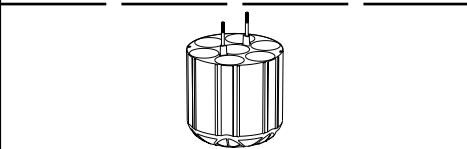
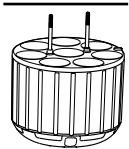
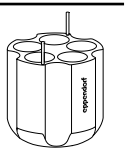
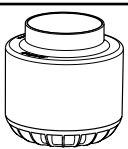
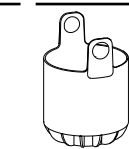
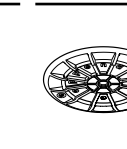
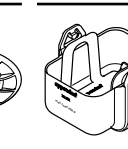
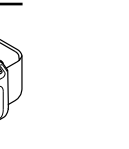
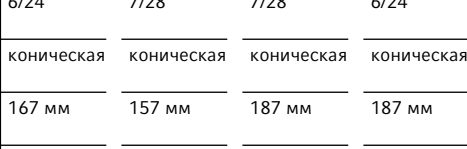
## Центрифуги и роторы

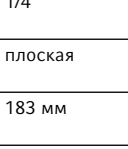
### Информация для заказа

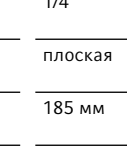
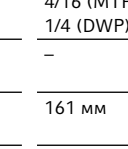
Описание	Номер для заказа
Ротор S-4x750, аэрозоленепроницаемый, без бакетов	5895 121 004
Ротор S-4x750, аэрозоленепроницаемый, вкл. круглых бакета объемом	5895 120 008
Планшетный бакет, для ротора S-4x750, аэрозоленепроницаемые крышки, вкл. держатель для планшетов, 2 шт.	5895 125 000
Круглый бакет, для ротора S-4x750, 2 шт.	5895 123 007
Круглый бакет, для ротора S-4x750, 4 шт.	5895 122 000
Планшетный бакет, для ротора S-4x750, аэрозоленепроницаемые крышки, вкл. держатель для планшетов, 4 шт.	5895 124 003
Крышки, роторы S-4-104, S-4x750, планшетный бакет, аэрозоленепроницаемый, 2 шт.	5820 748 001
Колпачки для круглых бакетов 750 мл/1 000 мл, для роторов S-4-104, S-4x750, S-4x1000, аэрозоленепроницаемый, 2 шт.	5820 747 005
Бутылка с широким горлом объемом 750 мл, для роторов S-4-104, S-4x750, S-4x1000, 2 шт.	5820 708 000

															
25 мл с защелкивающейся крышкой <sup>2)</sup>	25 мл с завинчивающейся крышкой <sup>3)</sup>	50 мл завинчивающаяся крышка	45 мл, с защелкивающимися крышками	30 мл	Коническая пробирка 50 мл, с юбкой	250 мл с плоским дном, 175 – 225/250 мл конические <sup>4)</sup> Конические колбы <sup>5)</sup>	500 мл Corning®	750 мл	Планшеты, глубоководные планшеты, ПЦР-планшеты						
30 мм	30 мм	30 мм	30 мм	25 мм	30 мм	62 мм	96 мм	102 мм	–						
83 мм	78,5 мм	122 мм	122 мм	119 мм	122 мм	145 мм	147 мм	150 мм	64 мм						
83 мм	78,5 мм	116 мм	116 мм	114 мм	116 мм	125 мм	–	150 мм	47 мм						
															
6/24	7/28	7/28	6/24	8/32	5/20	1/4	1/4	1/4	4/16 (MTP) 1/4 (DWP)						
коническая	коническая	коническая	коническая	плоская	коническая, с юбкой	плоская	коническая	плоская	–						
167 мм	157 мм	187 мм	187 мм	181 мм	177 мм	183 мм	186 мм	185 мм	161 мм						
4 124 × g	3 877 × g	4 618 × g	4 618 × g	4 470 × g	4 371 × g	4 519 × g	4 594 × g	4 569 × g	3 976 × g						
2 шт.	2 шт.	2 шт.	2 шт.	2 шт.	2 шт.	2 шт.	2 шт.	2 шт.	2 шт.						
5825 733 002				5825 755 006	5825 732 006	5825 741 005	5825 745 000	5825 744 004	5895 125 000						

# Роторы для центрифуги Centrifuge 5920 R



## Ротор S-4xUniversal-Large

- > Бакетные роторы с исключительно высокой вместимостью и макс. скоростью 4 402 × g (4 250 об/мин)
- > Широкий диапазон адаптеров обеспечивает высокую универсальность при использовании пробирок и флаконов объемом от 0,2 мл до 750 мл и планшетов
- > Универсальная конструкция бакета вмещает планшеты и пробирки

<b>Адаптеры для Ротор S-4xUniversal-Large</b>										
<b>Объем пробирки</b>	Eppendorf Tubes® 5.0 mL	Коническая пробирка 15 мл	Микро-планшеты, глубоководные планшеты	1,5/2,0 мл	5 мл FACS	25 мл с защелкивающейся крышкой <sup>1)</sup>	25 мл с завинчивающейся крышкой <sup>2)</sup>	50 мл, с завинчивающимися крышками	45 мл, с защелкивающимися крышками	Микро-планшет 96/384 лунки
<b>Макс. диаметр пробирки</b>	17 мм	17 мм	-	11 мм	12 мм	30 мм	30 мм	30 мм	30 мм	-
<b>Макс. высота сосуда</b>	131 мм	131 мм	45 мм	39 мм	113 мм	131 мм	131 мм	131 мм	131 мм	45 мм
<b>Макс. высота сосуда для использования с колпачком/крышкой</b>	123 мм	123 мм	45 мм	39 мм	82 мм	125 мм	125 мм	125 мм	125 мм	45 мм
<b>Адаптер</b>										
<b>Количество сосудов на один адаптер/ротор</b>	24/96	24/96	2 МТР, 1 DWP	92/368	51/204	10/40	10/40	10/40	10/40	2 МТР, 1 DWP
<b>Форма дна</b>	коническая	коническая	с юбкой	плоская	круглая	коническая	коническая	коническая	коническая	с юбкой
<b>Радиус центрифугирования</b>	218 мм	218 мм	160 мм	205 мм	205 мм	189 мм	179 мм	213 мм	213 мм	153 мм
<b>Макс. ОЦУ</b>	4 402 × g	4 402 × g	3 231 × g	4 140 × g	4 140 × g	3 816 × g	3 614 × g	4 301 × g		3 090 × g
<b>Упаковка</b>	2 шт.	2 шт.	2 шт.	2 шт.	2 шт.	2 шт.	2 шт.	2 шт.	2 шт.	2 шт.
<b>Номер для заказа</b>		5920 757 008		5920 747 002	5920 742 000			5920 756 001		

<sup>1)</sup> Следует заказывать адаптер для конических пробирок 25 мл с защелкивающейся крышкой 5820 733 004.<sup>2)</sup> Следует заказывать адаптер для конических пробирок 25 мл с завинчивающейся крышкой 5820 734 000.<sup>3)</sup> Обратите внимание, что данные конические флаконы необходимо использовать с конической вставкой, предоставленной производителем.

## Центрифуги и роторы







25 мл с защелкивающейся крышкой <sup>1)</sup>	25 мл с завинчивающейся крышкой <sup>2)</sup>	50 мл, с завинчивающимися крышками	45 мл, с защелкивающимися крышками	Микропланшет 96/384 лунки	плоские 250 мл, конические 175-225 мл <sup>3)</sup>	2,6 – 8 мл	5,5 – 12 мл	9 мл	14 мл				
30 мм	30 мм	30 мм	30 мм	-	62 мм	13 мм мм	16 мм	17,5 мм	17,5 мм				
131 мм	131 мм	131 мм	131 мм	18 мм	133 мм	110 мм	110 мм	136 мм	123 мм				
125 мм	125 мм	125 мм	125 мм	-	126 мм	107 мм	106 мм	130 мм	120 мм				
10/40	10/40	10/40	10/40	1 МТП	1/4	49/196	37/148	28/112	24/96				
кони-ческая	кони-ческая	кони-ческая	кони-ческая	с юбкой	плоская	круглая	круглая	круглая	круглая				
107 мм	155 мм	213 мм	213 мм	134 мм	207 мм	205 мм	204 мм	209 мм	210 мм				
3 735 × g	3 509 × g	4 301 × g		2 706 × g	4 180 × g	4 140 × g	4 120 × g	4 221 × g	4 240 × g				
			2 шт.			2 шт.	2 шт.	2 шт.	2 шт.				
			5920 755 005			5920 739 000	5920 738 003	5920 746 006	5920 751 000				

## Центрифуги и роторы

# Роторы для центрифуги Centrifuge 5920 R

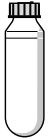

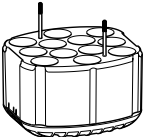
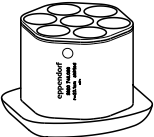
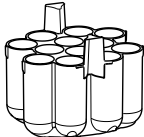
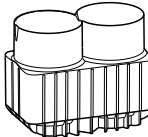
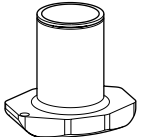
					
<b>Адаптеры для Ротор S-4xUniversal-Large</b>					
<b>Объем пробирки</b>	30 мл	Коническая пробирка 50 мл, с юбкой	50 мл Nalgene® Oak Ridge	250 мл плоское дно, 175 – 225 мл коническое дно <sup>1)</sup>	Конические пробирки 250 мл (Corning®, Nunc®)
<b>Макс. диаметр пробирки</b>	25 мм	30 мм	29 мм	62 мм	62 мм
<b>Макс. высота сосуда</b>	117 мм	141 мм	132 мм	133 мм	171 мм
<b>Макс. высота сосуда для использования с колпачком/крышкой</b>	108 мм	121 мм	121 мм	126 мм	144 мм
<b>Адаптер</b>					
<b>Количество сосудов на один адаптер/ротор</b>	12/48	7/28	12/48	2/8	1/4
<b>Форма дна</b>	плоская	коническая, с юбкой	круглая	плоская	коническая
<b>Радиус центрифугирования</b>	194 мм	197 мм	206 мм	203 мм	208 мм
<b>Макс. ОЦУ</b>	3 918 × g	3 978 × g	4 160 × g	4 099 × g	4 200 × g
<b>Упаковка</b>	2 шт.	2 шт.	2 шт.	2 шт.	2 шт.
<b>Номер для заказа</b>	5920 743 007	5920 748 009	5920 753 002	5920 740 008	5920 750 003

<sup>1)</sup> Обратите внимание, что данные конические флаконы необходимо использовать с конической вставкой, предоставленной производителем.



## Информация для заказа

Описание	Номер для заказа
<b>Ротор S-4xUniversal-Large</b> , вкл. универсальные бакеты	5895 190 006
<b>Buckets</b> , для ротора S-4xUniversal-Large, 4 шт.	5895 192 009
<b>Крышки</b> , Ротор S-4xUniversal-Large, универсальные бакеты, аэроленепроницаемый, 2 шт.	5920 752 006

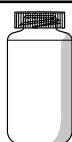
Коническая пробирка  
Corning® 500 мл96 мм  
160 мм  
148 мм500 мл Nalgene®  
с плоским дном69,5 мм  
168 мм  
143 мм

750 мл

102 мм  
166 мм  
143 мм

Микрофлюидные карты

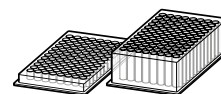
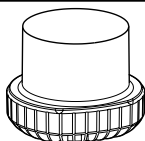
–  
153 мм  
–Микропланшеты,  
глубоколуночные планшеты,  
ПЦР-планшеты–  
116 мм  
110 мм

1/4

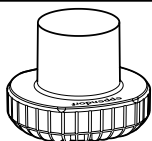
коническая  
208 мм4 200 × g  
2 шт.  
5920 744 003

1/4

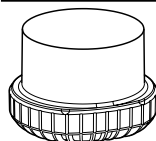
плоская  
206 мм4 160 × g  
2 шт.  
5920 745 000

1/4

плоская  
202 мм4 079 × g  
2 шт.  
5920 741 004

3/12

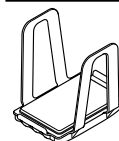
плоская  
200 мм4 039 × g  
2 шт.  
5920 749 0055/20 (MTP)  
2/8 (DWP)плоская  
196 мм3 938 × g  
2 шт.  
5920 737 007

# Роторы для центрифуги Centrifuge 5920 R



## Ротор S-4x1000 high-capacity buckets

- > Бакетные роторы с исключительно высокой вместимостью и макс. скоростью 3 153 × g (3 700 об/мин)
- > Бакет вмещает планшеты и пробирки
- > Бакеты и адаптеры можно автоклавировать

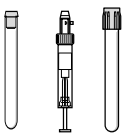
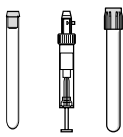
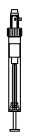
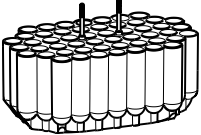
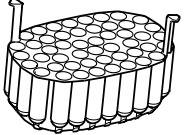
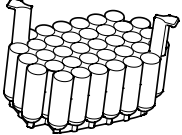
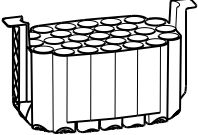
				
<b>Адаптеры для Ротор S-4x1000 high-capacity buckets</b>				
<b>Объем пробирки</b>	5 мл FACS	2,6 – 8 мл	5,5 – 12 мл	9 мл
<b>Макс. диаметр пробирки</b>	12 мм	13 мм	16 мм	17,5 мм
<b>Макс. высота сосуда</b>	108 мм	107 мм	107 мм	129 мм
<b>Адаптер</b>				
<b>Количество сосудов на один адаптер/ротор</b>	52/208	49/196	36/144	29/116
<b>Форма дна</b>	круглая	круглая	круглая	круглая
<b>Радиус центрифугирования</b>	204 мм	204 мм	199 мм	204 мм
<b>Макс. ОЦУ</b>	3 122 × g	3 122 × g	3 046 × g	3 122 × g
<b>Упаковка</b>	2 шт.	2 шт.	2 шт.	2 шт.
<b>Номер для заказа</b>	5920 724 002	5920 718 002	5920 720 007	5920 722 000

<sup>1)</sup> Следует заказывать адаптер для конических пробирок 25 мл с защелкивающейся крышкой 5820 733 004. <sup>2)</sup> Следует заказывать адаптер для конических пробирок 25 мл с завинчивающейся крышкой 5820 734 000. <sup>3)</sup> Обратите внимание, что данные конические флаконы необходимо использовать с конической вставкой, предоставленной производителем,





## Информация для заказа

Описание	Номер для заказа
Ротор S-4x1000 high-capacity buckets, вкл. высокоемкостные бакеты	5895 118 003
бакет повышенной вместимости, для ротора S-4x1000, 2 шт.	5895 107 001
бакет повышенной вместимости, для ротора S-4x1000, 4 шт.	5895 106 005

Пробирки Eppendorf Tubes® 5,0 мл и конические пробирки 15 мл	25 мл с защелкивающейся крышкой <sup>1)</sup>	25 мл с завинчивающейся крышкой <sup>2)</sup>	50 мл, с завинчивающимися крышками	с плоским дном 250 мл, конические 175 – 225 мл <sup>3)</sup> и конические Nunc® 250 мл	Планшеты, глубоколоночные планшеты, ПЦР-планшеты
17 мм	30 мм	30 мм	30 мм	62 мм	–
121 мм	83 мм	78,5 мм	116 мм	148 мм	88 мм
27/108	12/48	13/52	13/52	2/8	6/24 (MTP) 2/8 (DWP)
коническая	коническая	коническая	коническая	плоская	плоская
205 мм	179 мм	169 мм	206 мм	200 мм	185 мм
3 138 × g	2 739 × g	2 586 × g	3 153 × g	3 061 × g	2 832 × g
2 шт.	2 шт.	2 шт.	2 шт.	2 шт.	2 шт.
5920 716 000		5920 715 003		5920 717 006	5920 729 004

# Роторы для центрифуги Centrifuge 5920 R



## Ротор S-4x1000 plate/tube buckets

- > Бакетные роторы с высокой вместимостью и макс. скоростью 3 076 × g (3 700 об/мин)
- > Бакет вмещает планшеты и пробирки
- > Дополнительно поставляются аэроленепроницаемые колпачки QuickLock для безопасного центрифугирования опасных проб<sup>1)</sup>

<sup>1)</sup> Аэроленепроницаемость испытана Агентством по защите здоровья населения (Health Protection Agency), Портон-Даун, Великобритания.

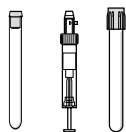
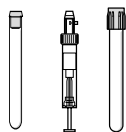

### Адаптеры для Ротор S-4x1000 plate/tube buckets

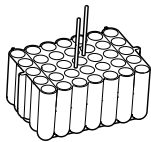
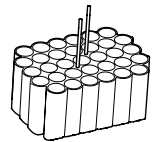
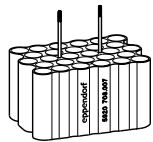
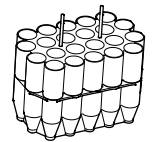
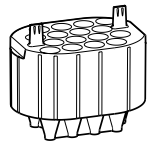
Объем пробирки	2,6 – 8 мл	5,5 – 12 мл	9 мл	Eppendorf Tubes® 5.0 mL и конические пробирки 15 мл	Eppendorf Tubes® 5.0 mL и конические пробирки 15 мл
Макс. диаметр пробирки	13 мм	16 мм	17,5 мм	17 мм	17 мм
Макс. высота сосуда	109 мм	109 мм	109 мм	121 мм	123 мм
Макс. высота сосуда для использования с колпачком/крышкой <sup>1)</sup>	108 мм	108 мм	109 мм	–	121 мм
Адаптер					
Количество сосудов на один адаптер/ротор	35/140	33/132	28/112	22/88	16/64
Форма дна	круглая	круглая	круглая	коническая	коническая
Радиус центрифугирования	201 мм	200 мм	200 мм	201 мм	201 мм
Макс. ОЦУ	3 076 × g	3 061 × g	3 061 × g	3 076 × g	3 076 × g
Упаковка	2 шт.	2 шт.	2 шт.	2 шт.	2 шт.
Номер для заказа	5920 706 004	5920 707 000	5920 708 007	5920 710 001	5920 712 004

<sup>1)</sup> Выполните проверку в ручном режиме для определения фактической нагрузки. <sup>2)</sup> Следует заказывать адаптер для конических пробирок 25 мл с завинчивающейся крышкой 5820 734 000.

<sup>3)</sup> Следует заказывать адаптер для конических пробирок 25 мл с защелкивающейся крышкой 5820 733 004.



## Информация для заказа

Описание	Номер для заказа
<b>Ротор S-4x1000 plate/tube buckets</b> , аэрозоленепроницаемый, вкл. бакеты для планшетов/пробирок	5895 117 007
<b>Крышки</b> , для бакета для планшетов/пробирок S-4x1000 и бакета для планшетов S-4x750, аэрозоленепроницаемый, 2 шт.	5895 111 009
<b>Держатель планшета</b> , для ротора S-4x1000 с бакетами для планшетов/пробирок, Ротор S-4x1000, 2 шт.	5920 705 008
<b>бакет для планшетов/пробирок</b> , для ротора S-4x1000, 4 шт.	5895 104 002
<b>бакет для планшетов/пробирок</b> , для ротора S-4x1000, 2 шт.	5895 105 009

25 мл с завинчивающейся крышкой <sup>2)</sup>	25 мл с защелкивающейся крышкой <sup>3)</sup>	50 мл, с завинчивающимися крышками	45 мл, с защелкивающимися крышками	25 мл с завинчивающейся крышкой <sup>2)</sup>	25 мл с защелкивающейся крышкой <sup>3)</sup>	45 мл, с защелкивающимися крышками	50 мл, с завинчивающимися крышками	Планшеты, глубоколоночные планшеты, ПЦР-планшеты
30 мм	30 мм	30 мм	30 мм	30 мм	30 мм	30 мм	30 мм	–
78,5 мм	83 мм	121 мм	–	78,5 мм	83 мм	121 мм	121 мм	104 мм
–	–	–	–	78,5 мм	83 мм	121 мм	121 мм	91 мм
10/40	9/36	10/40	9/36	7/28	6/24	6/24	7/28	7/28(МТР) 2/8(DWP)
коническая	коническая	коническая	коническая	коническая	коническая	коническая	коническая	плоская
165 мм	175 мм	201 мм	–	166 мм	107 мм	201 мм	201 мм	198 мм
2 525 × g	2 678 × g	3 076 × g	–	2 540 × g	2 693 × g	3 076 × g	3 076 × g	3 030 × g
–	–	–	–	–	–	–	–	2 шт.
–	–	–	–	–	–	–	–	2 шт.
–	–	–	–	–	–	–	–	5920 705 008
–	–	–	–	–	–	–	–	5920 711 008
–	–	–	–	–	–	–	–	5920 709 003
–	–	–	–	–	–	–	–	5920 711 008

# Роторы для центрифуги Centrifuge 5920 R



## Rotor S-4x1000 round buckets

- > Бакетный ротор средней вместимости с макс. скоростью 3 428 × g (3 700 об/мин)
- > Широкий диапазон адаптеров обеспечивает исключительную универсальность при использовании пробирок и колб объемом от 0,2 мл до 1000 мл
- > Одновременная загрузка 2 планшетными и 2 круглыми бакетами для пробирок увеличивает функциональность











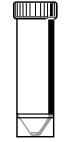
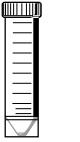

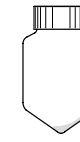
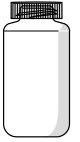
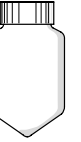
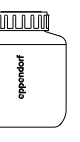

<b>Адаптеры для Rotor S-4x1000 round buckets</b>													
<b>Объем пробирки</b>	1,5/2,0 мл	12 × 75 мм, 5 мл FACS	2,6 – 8 мл	5,5 – 12 мл	9 мл	14 мл	14 мл	Eppendorf Tubes® 5.0 mL и конические пробирки 15 мл	25 мл с защелкивающейся крышкой <sup>2)</sup>				
<b>Макс. диаметр пробирки</b>	11 мм	12 мм	13 мм	16 мм	17,5 мм	17,5 мм	17 мм		30 мм				
<b>Макс. высота сосуда</b>	39 мм	115 мм	121 мм	140 мм	117 мм	117 мм	161 мм		83 мм				
<b>Макс. высота сосуда для использования с колпачком/крышкой<sup>1)</sup></b>	39 мм	108 мм	113 мм	140 мм	112 мм	112 мм	150 мм		83 мм				
<b>Адаптер</b>													
<b>Количество сосудов на один адаптер/ротор</b>	50/200	27/108	23/92	20/80	20/80	14/56	14/56		6/24				
<b>Форма дна</b>	плоская	круглая	круглая	круглая	круглая	круглая	круглая	коническая	кони- ческая				
<b>Радиус центрифугирования</b>	219 мм	211 мм	210 мм	211 мм	210 мм	210 мм	224 мм		107 мм				
<b>Макс. ОЦУ</b>	3 352 × g	3 229 × g	3 214 × g	3 229 × g	3 214 × g	3 214 × g	3 428 × g		2 005 × g				
<b>Упаковка</b>	2 шт.	2 шт.	2 шт.	2 шт.	2 шт.	2 шт.	2 шт.		2 шт.				
<b>Номер для заказа</b>	5825 740 009	5825 747 003	5825 738 004	5825 736 001	5825 743 008	5825 748 000	5825 734 009						

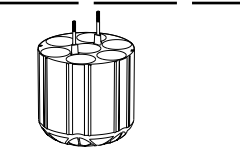
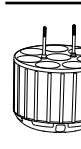
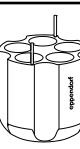
<sup>1)</sup> Превышение максимальной высоты пробирки может привести к снижению вместимости ротора. Выполните колебательный тест вручную перед центрифугированием, чтобы убедиться в том, что пробирки не соприкасаются с крестовиной ротора. <sup>2)</sup> Следует заказывать адаптер для конических пробирок 25 мл с защелкивающейся крышкой 5820 733 004. <sup>3)</sup> Следует заказывать адаптер для конических пробирок 25 мл с завинчивающейся крышкой 5820 734 000. <sup>4)</sup> Обратите внимание, что эти конические флаконы следует использовать с конической вставкой, предоставленной производителем. <sup>5)</sup> 225 мл из BD®/Corning® и конические колбы 250 мл Nunc® для ротора S-4-104 и S-4x750.

## Центрифуги и роторы

### Информация для заказа

Описание	Номер для заказа
Круглый бакет, для ротора S-4x1000, 2 шт.	5895 103 006
Круглый бакет, для ротора S-4x1000, 4 шт.	5895 102 000
Ротор S-4x1000 round buckets, аэрозоленепроницаемый, вкл. 4 круглых бакета объемом 1 000 мл	5895 100 007
Колпачки для круглых бакетов 750 мл/1 000 мл, для роторов S-4-104, S-4x750, S-4x1000, аэрозоленепроницаемый, 2 шт.	5820 747 005
Бутылка с широким горлом объемом 750 мл, для роторов S-4-104, S-4x750, S-4x1000, 2 шт.	5820 708 000

											
25 мл с заворачивающейся крышкой <sup>3)</sup>	50 мл заворачивающаяся крышка	45 мл, с защелкивающимися крышками	30 мл	Коническая пробирка 50 мл, с юбкой	250 мл с плоским дном, 175 – 225/250 мл конические <sup>4)5)</sup>	500 мл Corning®	500 мл Nalgene®	600 мл TPP	750 мл	1 литр Nalgene®	Планшеты, глубоководные планшеты, ПЦР-планшеты
30 мм	30 мм	30 мм	25 мм	30 мм	62 мм	96 мм	69,5 мм	98 мм	102 мм	98 мм	–
78,5 мм	156 мм	156 мм	144 мм	151 мм	176 мм	167 мм	183 мм	181 мм	150 мм	196 мм	104 мм
78,5 мм	150 мм	150 мм	139 мм	147 мм	156 мм	167 мм	183 мм	181 мм	150 мм	–	91 мм
											
7/28	7/28	6/24	8/32	5/20	1/4	1/4	1/4	1/4	1/4	1/4	7/28 (MTP) 2/8 (DWP)
коническая	коническая	коническая	плоская	коническая, с юбкой	плоская	коническая	плоская	коническая	плоская	плоская	плоская
121 мм	223 мм	223 мм	212 мм	209 мм	214 мм	218 мм	221 мм	224 мм	216 мм	218 мм	198 мм
1 852 × g	3 413 × g	3 413 × g	3 245 × g	3 199 × g	3 275 × g	3 336 × g	3 382 × g	3 428 × g	3 306 × g	3 336 × g	3 030 × g
2 шт.	2 шт.	2 шт.	2 шт.	2 шт.	2 шт.	2 шт.	2 шт.	2 шт.	2 шт.	2 шт.	2 шт.
5825 733 002			5825 755 006	5825 732 006	5825 741 005	5825 745 000	5920 703 005	5920 701 002	5825 744 004	5920 700 006	5895 105 009

## Обзор основных угловых роторов для центрифуги семейства 59xx



Модель	Ротор FA-6x250	Ротор FA-6x50	Ротор FA-20x5
Описание	Обработка больших объемов клеток на более высокой скорости	Выполнение задач молекулярной биологии в пробирках объемом до 50 мл	Применение в Eppendorf Tubes® 5.0 mL
5910 Ri	■	■	■
5920 R	■	■	■
Аэрозоленепроницаемость	да	да	да
Макс. вместимость	6 × 250 мл	6 × 50 мл	20 × 5 мл
Макс. ОЦУ	15 054 × g	20 130 × g	20 913 × g
Макс. скорость	10 100 об/мин	12 100 об/мин	13 100 об/мин
Микропробирка 1,5/2,0 мл		6	20
Пробирки Eppendorf Tubes® 5.0 mL и конические пробирки 15 мл	24	6	20/0
Конические пробирки 25 мл	6 <sup>1)2)</sup>	6 <sup>3)4)</sup>	
Конические пробирки 50 мл	6	6	
пробирки 85 мл Oakridge	6		
Конические пробирки 250 мл	6		

<sup>1)</sup> Только пробирки с завинчивающейся крышкой. <sup>2)</sup> Следует заказывать адаптер для конических пробирок объемом 25 мл с завинчивающейся крышкой 5820 734 000. <sup>3)</sup> Заказывайте адаптер для конических пробирок объемом 25 мл с завинчивающейся крышкой 5820 734 000. <sup>4)</sup> Заказывайте адаптер для конических пробирок объемом 25 мл с защелкивающейся крышкой 5820 733 004.

## Передовая конструкция ротора



Поперечный разрез ротора FA-6x50 (6 конических пробирок объемом 50 мл) демонстрирует облегченную конструкцию. Чтобы уменьшить вес и повысить удобство использования, все металлические части, не влияющие на безопасность или производительность, являются полыми.

### Малый вес ротора

Угловые роторы компании Eppendorf являются одними из наиболее легких, благодаря чему они более просты в эксплуатации и безопасны. Легкие роторы в меньшей степени вызывают износ двигателя и позволяют сократить время разгона и торможения.

**Ротор FA-48x2**

Аэрозоленепроницаемый ротор для центрифугирования

■
■
да
48 × 2 мл
21 194 × г (5920 R) / 22 132 × г (5910 Ri)
13 700 об/мин (5920 R) / 14 000 об/мин (5910 Ri)
48

**Ротор FA-30x2**

Аэрозоленепроницаемый ротор для безопасного центрифугирования опасных образцов

■
-
да
30 × 2 мл
20 984 × г
13 700 об/мин
30

**Ротор F-48x15**

Угловой ротор большой вместимости для конических пробирок объемом 15 мл и стеклянных пробирок

■
-
да
40 × 15 мл
5 005 × г
5 500 об/мин
0/40

**Крышки Eppendorf QuickLock® обеспечивают эргономичное закрывание**

Наши аэрозоленепроницаемые роторы QuickLock закрываются с ¼ оборота. Это не только экономит ваше время во время повседневного использования, но и снимает постоянное напряжение с вашего запястья.

**Превосходное регулирование температуры**

Алюминий благодаря своей высокой теплопроводности способствует быстрому предварительному охлаждению и точному регулированию температуры в охлаждаемых центрифугах.

**Идеально подходят для конических пробирок Eppendorf 15 мл и 50 мл**

Конические пробирки Eppendorf имеют превосходную стабильность при центрифугировании до 19 500 × г<sup>1)</sup>. Это позволяет использовать их для разных целей.

<sup>1)</sup> Условия испытания: ротор Rotor FA-45-6-30 в центрифуге Eppendorf Centrifuge 5810 R (используется подходящий адаптер центрифуги для пробирки 15 мл), проба: соляной раствор (плотность: 1 г/мл), контролируемая температура центрифугирования: 25 °С, продолжительность центрифугирования: 90 мин. (пробирки (SnapTec®: 17 000 × г макс.)

# Роторы для центрифуги Centrifuge 5910 Ri/5920 R



## Ротор FA-6x250

- > Угловые роторы для 6 бутылей 250 мл<sup>1)</sup>
- > Идеально для осаждения микроорганизмов и клеток млекопитающих
- > 12 различных адаптеров для широкого диапазона дополнительных областей применения

<sup>1)</sup> Для работы этого ротора необходимо обновление программного обеспечения в центрифугах ранних моделей (5910 R & 5920 R). Обратитесь к региональному представителю Eppendorf для получения дополнительной информации.

### Информация для заказа

Описание	Номер для заказа
Ротор FA-6x250, аэрозоленепроницаемый, для 6 бутылей 250 мл, вкл. Крышка ротора Eppendorf QuickLock®	5895 175 007

<b>Адаптеры для Ротор FA-6x250</b>								
<b>Объем пробирки</b>	5 мл	2,6 – 8,0 мл	5,5 – 12,0 мл	9 мл	Eppendorf Tubes® 5.0 mL и 15 mL	25 мл с заворачивающейся крышкой <sup>2)</sup>	50 мл, с заворачивающимися крышками	45 мл, с защелкивающимися крышками
<b>Макс. диаметр пробирки</b>	12 мм	13 мм	16 мм	17,5 мм	17 мм	30 мм	30 мм	30 мм
<b>Макс. высота сосуда для использования с колпачком/крышкой<sup>1)</sup></b>	114 мм	114 мм	115 мм	112 мм	122 мм	78,5 мм	125 мм	125 мм
<b>Адаптер</b>								
<b>Количество сосудов на один адаптер/ротор</b>	9/54	8/48	7/42	7/42	4/24	1/6	1/6	1/6
<b>Форма дна</b>	круглая	круглая	круглая	круглая	коническая	коническая	коническая	коническая
<b>Радиус центрифугирования</b>	126 мм	125 мм	125 мм	126 мм	120 мм	95 мм	110 мм	110 мм
<b>Макс. ОЦУ</b>	14 370 × g	14 256 × g	14 256 × g	14 370 × g	13 686 × g	10 834 × g	12 545 × g	12 545 × g
<b>Упаковка</b>	2 шт.	2 шт.	2 шт.	2 шт.	2 шт.	2 шт.		
<b>Номер для заказа</b>	5920 765 000	5920 763 008	5920 762 001	5920 764 004	5920 761 005	5920 760 009		

<sup>1)</sup> Выполните проверку в ручном режиме для определения фактической нагрузки. <sup>2)</sup> Следует заказывать адаптер для конических пробирок 25 мл с заворачивающейся крышкой 5820 734 000.









<sup>3)</sup> конические флаконы 175 мл от BD/Corning® (352076). Обратите внимание на то, что эти конические флаконы необходимо использовать с конической вставкой, предоставляемой производителем.

<sup>4)</sup> 250 мл флаконы с плоским дном от Nalgene® (3127-0250, 3122-0250, 3120-0250) и Corning® (431841, 431842). При использовании флаконов 250 мл с широкой крышкой и плоским дном от Nalgene® (3140-0250) макс. вместимость снижена до 4 x 250 мл.

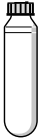

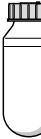
## Центрифуги и роторы

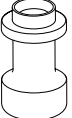
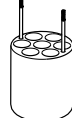
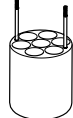
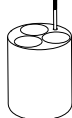
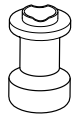
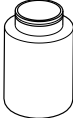

							
50 мл	10 мл	16 мл	30 мл	50 мл	85 мл	175 мл <sup>3)</sup>	250 мл <sup>4)</sup>
30 мм	17 мм	18 мм	26 мм	29 мм	38 мм	62 мм	62 мм
125 мм	115 мм	115 мм	116 мм	125 мм	118 мм	118 мм	135 мм
							
1/6	7/42	7/42	3/18	1/6	1/6	1/6	1/6
коническая, с юбкой	круглая	круглая	круглая	круглая	круглая	коническая	плоская
108 мм	126 мм	126 мм	125 мм	111 мм	113 мм	132 мм	132 мм
12 317 × g	14 370 × g	14 370 × g	14 256 × g	12 659 × g	12 887 × g	15 054 × g	15 054 × g
2 шт.	2 шт.	2 шт.	2 шт.	2 шт.	2 шт.	–	–
5920 766 007	5920 769 006	5920 770 004	5920 767 003	5920 771 000	5920 768 000	Conical form insert required <sup>3)</sup>	No adaptor required <sup>4)</sup>

## Центрифуги и роторы

# Роторы для центрифуги Centrifuge 5910 Ri/5920 R



### Ротор FA-6x50

- > Высокоскоростной ротор для использования с пробирками объемом от 5 – 50 мл
- > Макс. скорость 20 130 × g (12 100 об/мин)
- > Крышку ротора Eppendorf QuickLock® можно быстро закрыть

### Информация для заказа

Описание	Номер для заказа
Ротор FA-6x50, аэроленепроницаемый, вкл. крышку ротора, 6 × 50 mL conical tubes	5895 150 004

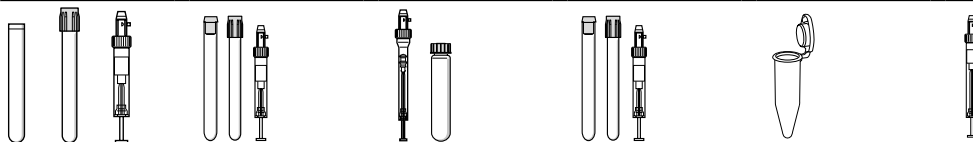

### Адаптеры для Ротор Rotor FA-6x50

Объем пробирки	2,6 – 5 мл	4 – 8 мл	5,5 – 10 мл	7,5 – 12 мл	Eppendorf Tubes® 5.0 mL	7 – 17 мл
Макс. диаметр пробирки	13 мм	13 мм	16 мм	16 мм	17 мм	17,5 мм
Макс. высота сосуда для использования с колпачком/крышкой	119 мм	119 мм	119 мм	119 мм	121 мм	112 мм
Адаптер						
Количество сосудов на один адаптер/ротор	1/6	1/6	1/6	1/6	1/6 <sup>1)</sup>	1/6
Форма дна	круглая	круглая	круглая	круглая	коническая	круглая
Радиус центрифугирования	120 мм	120 мм	120 мм	120 мм	121 мм	120 мм
Макс. ОЦУ	19 642 × g	19 642 × g	19 642 × g	19 642 × g	19 806 × g	19 642 × g
Упаковка	2 шт.	2 шт.	2 шт.	2 шт.	2 шт.	2 шт.
Номер для заказа	5820 726 008	5820 725 001	5820 728 000	5820 727 004	5820 730 005	5820 729 007

<sup>1)</sup> Пробирки Eppendorf Tubes® 5.0 mL с завинчивающимся колпачком не подходят к этому адаптеру.

# Eppendorf Tubes® BioBased

- > Пробирки на 90 % изготовлены из перерабатываемого сырья плюс на 10 % из сырья на основе ископаемых
- > Маркировка АСТ – Сертификация фактора воздействия на окружающую среду
- > «Сертифицированный производитель ISCC PLUS» (Международная сертификация устойчивого развития и выбросов углерода)
- > Общие сертификаты качества/соответствия стандартам, доступны сертификаты для конкретных партий
- > Пробирки Eppendorf® объемом 5,0 мл, 15 мл, 25 мл и 50 мл, стерильные (стерильные, без пирогенов, ДНКазы/РНКазы и ДНК (человеческой и бактериальной))

Подробнее см. на стр. 120



15 мл	16 мл	30 мл	25 мл с защелкивающейся крышкой	25 мл с завинчивающейся крышкой	35 мл	50 мл завинчивающаяся крышка	45 мл, с защелкивающимися крышками
17 мм	18 мм	26 мм	30 мм	30 мм	29 мм	30 мм	30 мм
121 мм	107 мм	104 мм	83 мм	78,5 мм	113 мм	116 мм	118 мм
1/6	1/6	1/6	1/6	1/6	1/6	-/6	-/6
коническая 120 мм	круглая 120 мм	круглая 105 мм	коническая 104 мм	коническая 97 мм	коническая 112 мм	коническая 123 мм	коническая 123 мм
19 642 × g	19 642 × g	17 187 × g	17 023 × g	15 877 × g	18 333 × g	20 133 × g	20 133 × g
2 шт.	2 шт.	2 шт.	6 шт.	6 шт.	2 шт.	-	-
5820 717 009	5820 720 000	5820 721 006	5820 733 004	5820 734 000	5820 722 002	-	-

## Центрифуги и роторы

# Роторы для центрифуги Centrifuge 5910 Ri/5920 R



### Ротор FA-20x5

- > 20 мест для Eppendorf Tubes® 5.0 mL<sup>1)</sup>
- > Макс. скорость: 20 913 × g (13 100 об/мин)
- > Аэрозоленепроницаемая<sup>2)</sup> Крышка ротора Eppendorf QuickLock®

<sup>1)</sup> Для Eppendorf Tubes® 5.0 mL с завинчивающим колпачком вместимость ограничена до 10 пробирок на адаптер. <sup>2)</sup> Аэрозоленепроницаемость испытана Агентством по защите здоровья населения (Health Protection Agency), Портон-Даун, Великобритания.

#### Информация для заказа

Описание	Номер для заказа
Ротор FA-20x5, аэрозоленепроницаемый, для 20 Eppendorf Tubes® 5.0 mL, вкл. крышку ротора Eppendorf QuickLock®	5895 130 003
Адаптер, для 1 пробирка 1,5 – 2,0 мл, для всех роторов 5,0 мл, 4 шт.	5820 768 002
Адаптер, для 1 криопробирка, для всех роторов 5,0 мл, 4 шт.	5820 769 009
Адаптер, для 1 Виала ВЭЖХ, для всех роторов 5,0 мл, 4 шт.	5820 770 007



### Ротор FA-48x2

- > 48 мест для пробирок объемом 1,5/2,0 мл
- > Макс. скорость: 21 194 × g/13 700 об/мин (5920 R) / 22 132 × g/14 000 об/мин (5910 Ri)
- > Eppendorf QuickLock® крышку ротора можно быстро закрыть

#### Информация для заказа

Описание	Номер для заказа
Адаптер, для 1 ПЦР-пробирка (0,2 мл, макс. Ø 6 мм), для всех роторов 1,5/2,0 мл, 6 шт.	5425 715 005
Адаптер, для 1 Пробоотборная пробирка (0,5 мл, макс. Ø 8 мм) или 1 пробирка Microtainer® (0,6 мл, макс. Ø 8 мм), для всех роторов 1,5/2,0 мл, 6 шт.	5425 716 001
Ротор FA-48x2, 48 пробирок × 1,5/2 мл, вкл. аэрозоленепроницаемую крышку ротора Eppendorf QuickLock®	5895 135 005
Адаптер, для 1 микропробирка для тестов (0,4 мл, макс. Ø 6 мм), для всех роторов 1,5/2,0 мл, 6 шт.	5425 717 008



### Ротор F-48x15

- > Высокоемкостный угловой ротор для конических пробирок объемом 15 мл и стеклянных пробирок
- > Макс. скорость: 5 005 × g (5 500 об/мин)
- > Вставки для конических пробирок 15 мл

#### Информация для заказа

Описание	Номер для заказа
Ротор F-48x15, для конических пробирок 40 × 15 мл, вкл. 48 стальных гильз и адаптеры	5895 160 000

## Роторы для центрифуги Centrifuge 5910 Ri



### Ротор FA-30x2

- > 30 мест для пробирок 1,5/2,0 мл
- > Макс. скорость: 20 984 × g (макс. 13 700 об/мин)
- > Конструкция ротора Eppendorf QuickLock® позволяет быстро закрывать крышку ротора

#### Информация для заказа

Описание	Номер для заказа
Ротор FA-30x2, вкл. аэроленепроницаемую крышку ротора Eppendorf QuickLock®	5895 155 006

## Передвижные столы



#### Описание

Пространство вашей лаборатории ограничено или вы ищете удобное место для вашей настольной центрифуги Eppendorf? Новые передвижные столы Eppendorf освободят ценное пространство на лабораторном столе и предоставят вам свободу и гибкость при использовании ваших центрифуг Centrifuge 5804/5804 R, 5810/5810 R, 5910 Ri или 5920 R в любом месте расположения.

#### Характеристики изделия

- > Предназначены для центрифуг Centrifuge 5804/5804 R, 5810/5810 R, 5910 R/5910 Ri, 5920 R
- > Экономия ценного пространства на лабораторном столе
- > Прочная конструкция для безопасного центрифугирования

#### Информация для заказа

Описание	Номер для заказа
<b>Передвижной стол для установки под лабораторный стол (низкая модель)</b> , помещается под стандартный лабораторный стол высотой 90 см с центрифугой с закрытой крышкой	
для Centrifuge 5804/5804 R, 5810/5810 R, 5910 R, 5910 Ri и 5920 R	5921 000 010
<b>Передвижной стол для эргономичной загрузки и разгрузки (высокая модель)</b> , помещается на любом свободном участке на полу	
для Centrifuge 5804/5804 R, 5810/5810 R, 5910 R, 5910 Ri и 5920 R	5921 000 012

## Центрифуги и роторы

# Concentrator plus



### Описание

Усовершенствованная технология нагрева устройства Eppendorf Concentrator plus гарантирует быстрое и эффективное вакуумное концентрирование ДНК, РНК, нуклеотидов, белков и других жидких или влажных проб. Новая крышка с покрытием обеспечивает чрезвычайную химическую устойчивость к многим агрессивным кислотам и органическим растворителям.

### Характеристики изделия

- > Выпускается в 3 вариантах
- > Исключительно бесшумная работа < 50 дБ(А)
- > Химически устойчивый мембранный насос из политетрафторэтилена, не требующий техобслуживания и замены масла

### Технические характеристики

Модель	Concentrator plus basic	Система Concentrator plus	Concentrator plus система с портом
Вакуум		20 гПа (20 мбар)	20 гПа (20 мбар)
Вместимость (кол-во проб)	Макс. 144 пробирки/ 2 микропланшета	Макс. 144 пробирки/ 2 микропланшета	Макс. 144 пробирки/ 2 микропланшета
Фиксированная скорость	1 400 об/мин	1 400 об/мин	1 400 об/мин
Объем пробирки	0,2 – 50 мл	0,2 – 50 мл	0,2 – 50 мл
Разъем для подключения внешнего устройства к вакуумному насосу	нет	нет	да
Макс. потребление электроэнергии	150 Вт	350 Вт	350 Вт
Габариты (Ш × Г × В)	33 × 37 × 23 см / 12,6 × 14,5 × 9,1 дюймов	33 × 58 × 29 см / 12,6 × 20,9 × 11,7 дюймов	33 × 58 × 29 см / 12,6 × 20,9 × 11,7 дюймов
Вес без принадлежностей	16,5 кг / 37,5 фунт.	31,5 кг / 68,3 фунт.	31,5 кг / 68,3 фунт.

### Информация для заказа

Описание	Номер для заказа
<b>Concentrator plus базовое устройство, без насоса</b>	
с ротором F-45-48-11, 230 В/50 – 60 Гц (EU)	5305 000 100
<b>Concentrator plus система в сборе, с встроенным мембранным вакуумным насосом</b>	
с ротором F-45-48-11, 230 В/50 – 60 Гц (EU)	5305 000 304
без ротора, 230 В/50 – 60 Гц (EU)	5305 000 509
<b>Concentrator plus система в сборе, с встроенным мембранным вакуумным насосом, с разъемом, напр., для гель-осушителя</b>	
без ротора, 230 В/50 – 60 Гц (EU)	5305 000 703
<b>Адаптер, для 1 ПЦР-пробирка (0,2 мл, макс. Ø 6 мм), для всех роторов 1,5/2.0 мл, 6 шт.</b>	5425 715 005
<b>Адаптер, для 1 Пробоотборная пробирка (0,5 мл, макс. Ø 8 мм) или 1 пробирка Microtainer® (0,6 мл, макс. Ø 8 мм), для всех роторов 1,5/2.0 мл, 6 шт.</b>	5425 716 001
<b>Адаптер CombiSlide, для 12 предметные стекла Комбинированное предметное стекло, для роторов А-2-МТР и А-4-81 (МТР), 2 шт.</b>	5825 706 005
<b>Адаптер, для 1 ПЦР-пробирка 0.2 мл, для ротора F-45-72-8, 6 шт.</b>	5425 723 008
<b>Разделитель для ротора, требуется для установки роторов F-45-72-8 и F-45-48-11 в штабель</b>	5301 316 005
<b>Рамка для рабочего лотка, для ротора А-2-VC, 5 шт.</b>	0030 124 243
<b>Адаптер, для 1 микропробирка для тестов (0,4 мл, макс. Ø 6 мм), для всех роторов 1,5/2.0 мл, 6 шт.</b>	5425 717 008

✎ Информация для заказа устройств для других величин напряжения указана на стр. 349 и далее

# Роторы для Concentrator plus



- Ротор F-45-48-11**
- > Ротор для 48 микроцентрифужных пробирок объемом 1,5/2 мл
  - > Разделитель позволяет устанавливать дополнительные единицы (увеличение вместимости вдвое)



- Ротор F-35-6-30**
- > Ротор для 6 конических пробирок объемом 50 мл
  - > Ротор для 6 конических пробирок объемом 15 мл
  - > Также вмещает 6 конических пробирок x 25 мл





- Ротор A-2-VC**
- > Для использования с микропланшетами, ПЦР-планшетами и глубоколуночными планшетами высотой до 27 мм
  - > Для ПЦР-планшетов и микропланшетов без рамки имеется адаптер с рамкой
  - > Ротор можно автоклавирировать в течение 20 мин при температуре 121 °C



- Ротор F-45-22-17**
- > Макс. загрузка: 22 x 5,0 мл
  - > Варианты пробирок: с защелкивающейся и завинчивающейся крышкой
  - > Диаметр пробирки: 17 мм

## Информация для заказа

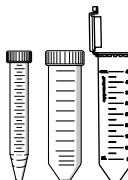
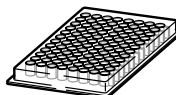
	Описание	Макс. размеры пробирки Ø x Д	Вместимость (кол-во проб)	Номер для заказа
	Ротор F-45-72-8	8 x 31 мм <sup>1)</sup>	72 x 0,5 мл	5490 034 007
	Ротор F-45-70-11	11 x 41/47 мм	70 x 1,5 мл, 70 x 2,0 мл	5490 032 004
	Ротор F-45-48-11	11 x 41/47 мм <sup>1)</sup>	48 x 1,5 мл, 2 мл	5490 030 001
	Ротор F-45-22-17	17 x 59,4 – 67,4 мм	22 x 5 мл	5490 048 008
	Ротор F-40-36-12	12 x 32 мм	36 x 1,5 мл	5490 040 007
	Ротор F-45-36-15	15 x 45 – 48 мм <sup>2)</sup>	36 x 3,0/5,0 мл	5490 035 003
	Ротор F-45-16-20	20 x 42 – 55 мм <sup>2)</sup>	16 x 6,5/10 мл	5490 043 006
	Ротор F-40-18-19	19 x 66 мм	18 x 10 мл	5490 037 006
	Ротор F-45-12-31	31 x 55 мм	12 x 20 мл	5490 044 002
	Ротор F-35-8-24	24 x 86 – 105 мм <sup>2)</sup>	8 x 25 мл	5490 039 009
	Ротор F-45-24-12	12 x 67 – 100 мм <sup>2) 3)</sup>	24 x 5 – 7 мл	5490 036 000
	Ротор F-50-8-16	16 x 105 – 120 мм <sup>2)</sup>	8 x 8 – 12 мл	5490 041 003
	Ротор F-50-8-18	18 x 105 – 128 мм <sup>2)</sup>	8 x 10 – 18 мл	5490 042 000
	Ротор F-45-8-17	17 x 116 – 123 мм <sup>2)</sup>	8 x 15 мл конические пробирки	5490 038 002
	Ротор F-35-6-30	17 x 116 – 123 мм или 30 x 116 – 123 мм <sup>2)</sup>	6 x 15 мл конические пробирки или 6 x 50 мл конические пробирки	5490 047 001
	Ротор A-2-VC	128 x 86 x 27 мм	2 x МТР или планшеты для ПЦР с юбкой 2 x Планшеты с глубокими лунками (DWP) (макс. высота = 27 мм)	5490 045 009

<sup>1)</sup> Ротор позволяет выполнять штабелирование для увеличения вместимости вдвое с использованием разделителя 5301 316.005. <sup>2)</sup> Мин./макс. высота пробирки.

<sup>3)</sup> Высота пробирки = 75 мм: макс. вместимость 24 пробирки, высота пробирки > 75 мм: макс. вместимость 12 пробирок.

## Высокоскоростная центрифуга Centrifuge CR22N



Неважно, требуется ли в вашей работе сбор биомассы в объемах до 6 л за цикл, пеллетирование клеток, субклеточных органелл или более крупных вирусов или экстракция, осаждение, концентрация и очистка нуклеиновых кислот в пробирках до 50 мл, — центрифуга CR22N станет оптимальным решением для выполнения повседневных, связанных с центрифугированием задач.

- > Скорость до 58 700 x g (угловой ротор) или 11 500 x g (бакетный ротор) подходит для таких сфер, как геномика, клеточная биология и протеомика
- > Уникальная треугольная колба 1,5 л позволяет легко и быстро собирать клетки, дрожжевые грибки и бактериальные культуры (до 15 100 x g)
- > Большой сенсорный экран ускоряет и упрощает работу
- > Функция пользовательского управления и документации подходит для лабораторий, работающих в соответствии с GLP/GxP
- > Самоблокирующаяся роторная система повышает безопасность и удобство

### Информация для заказа

Описание	Номер для заказа
High-Speed Centrifuge CR22N, охлаждаемая, 230 В/50/60 Гц (no plug), 30 А	5721 220 012
CR22N Harvesting Bundle (4 x 1.5 L), охлаждаемая, High-Speed Centrifuge CR22N, включая ротор R9A2 и 4 треугольные бутылки x 1,5 л, 230 В/50/60 Гц (no plug), 30 А	5721 261 412



## Уникальная треугольная бутылка 1,5 л — центрифугирование облегчено



Обеспечьте большую функциональную гибкость и сэкономьте ценное время, используя инновационные треугольные бутылки:

- > Без минимального уровня заполнения. Центрифугируйте от 0 до 1,5 л, не беспокоясь об устойчивости бутылки
- > Сокращает операции обработки в процессе разделения, такие как балансировка, сбор надосадочной жидкости, восстановление осадка и очистка бутылок после завершения цикла

### Информация для заказа

Описание	Номер для заказа
<b>Rotor R9A2</b> , угловой ротор, incl. 4 x 1.5 L triangular bottles, for Centrifuge CR22N	5721 221 014
<b>Rotor R9A2</b> , угловой ротор, вкл. 4 треугольные колбы x 1,5 л, для центрифуги Centrifuge CR30NX	5721 302 115

## Центрифуги и роторы

# Роторы для центрифуги CR22N

	Макс. вместимость	Макс. скорость	Макс. ОЦУ
<b>угловой ротор</b>			
Rotor R10A3	6 x 500 мл	10,000 об/мин	18,800 x g
Rotor R10A5	6 x 500 мл	10,000 об/мин	18,900 x g
Rotor R12A3	6 x 250 мл	12,000 об/мин	23,800 x g
Rotor R12A6	4 x 500 мл	12,000 об/мин	22,500 x g
Rotor R13A	6 x 250 мл	13,000 об/мин	26,400 x g
Rotor R14A	4 x 250 мл	14,000 об/мин	30,240 x g
Rotor R15A	10 x 50 мл	15,000 об/мин	32,300 x g
Rotor R18A	8 x 50 мл	18,000 об/мин	42,200 x g
Rotor R20A2	8 x 50 мл	20,000 об/мин	48,000 x g
Rotor R21A2	6 x 30 мл	21,000 об/мин	50,000 x g
Rotor R22A4	30 x 2 мл	22,000 об/мин	55,200 x g
Rotor R22A6	12 x 10 мл	22,000 об/мин	55,100 x g
Rotor R27A	8 x 50 мл	22,000 об/мин	58,700 x g
Rotor R9A	4 x 1 000 мл	9,000 об/мин	15,300 x g
Rotor R9A2	4 x 1 500 мл	8,500 об/мин	15,100 x g
<b>Горизонтальный ротор</b>			
Rotor R10H	Н/Д	10,000 об/мин	13,000 x g
<b>ротор для осушения грунта</b>			
Rotor R11D2	4 x 110 мл	11,000 об/мин	15,800 x g
<b>бакетный ротор</b>			
Rotor R3S	4 x 500 мл	3,000 об/мин	1,940 x g
Rotor R4SS	40 x 15 мл	4,000 об/мин	2,900 x g
Rotor R5S4	Н/Д	4,700 об/мин	3,100 x g
Rotor R8S	4 x 50 мл	8,000 об/мин	11,500 x g

Максимальная вместимость означает номинальный объем. Максимальный объем наполнения может зависеть от вида применения, ротора и скорости. Для получения более подробной информации обратитесь к вашему торговому представителю.

Separation example	Прилагаемая пробирка	Номер для заказа
Для сбора бактерий, клеток или дрожжевых грибов с целью, например, очистки рекомбинантного белка или очистки клеточного компартмента в 6 колбах объемом 500 мл.	6 флаконов ПА x 500	5721 221 013
Для сбора бактерий, клеток или дрожжевых грибов с целью, например, очистки рекомбинантного белка или очистки клеточного компартмента в 6 колбах Nalgene® объемом 500 мл.		5721 221 012
Для сбора бактерий, клеток или дрожжевых грибов с целью, например, очистки рекомбинантного белка или клеточного компартмента в 6 колбах объемом 250 мл.	6 флаконов x 250 ПП	5721 221 011
Для сбора бактерий, клеток или дрожжевых грибов с целью, например, очистки рекомбинантного белка или очистки клеточного компартмента в 4 колбах Nalgene® x 500 мл.	4 флакона ПА x 500	5721 221 010
Для сбора бактерий, клеток или дрожжевых грибов и удаления клеточных загрязнений с целью, например, очистки рекомбинантного белка или клеточного компартмента в 6 колбах объемом 250 мл.	6 флаконов ПП x 250	5721 221 009
Для сбора бактерий, клеток или дрожжевых грибов и удаления клеточных загрязнений с целью, например, очистки рекомбинантного белка или клеточного компартмента в 4 колбах объемом 250 мл.	4 флакона ПП x 250	5721 221 008
Для удаления клеточных загрязнений или дифференциального пеллетирования субклеточных органелл/компартментов в конических пробирках, 10 шт. x 50 мл.	100 пробирок ТС x 50	5721 221 007
Для быстрого удаления клеточных загрязнений или дифференциального пеллетирования субклеточных органелл/компартментов в конических пробирках, 8 шт. x 50 мл.	100 пробирок x 50ТС	5721 221 006
Для дифференциального пеллетирования субклеточных органелл/компартментов в пробирках, 8 шт. x 50 мл.	8 пробирок x 50 ПА	5721 302 106
Для дифференциального пеллетирования субклеточных органелл/компартментов или более крупных вирусных частиц в пробирках, 6 шт. x 30 мл.	6 колб x 30 ПА	5721 221 004
Для пеллетирования субклеточных органелл/компартментов или более крупных вирусных частиц. Для увеличенного выхода небольших объемов с применением 30 пробирок x 2 мл.		5721 221 003
Для пеллетирования субклеточных органелл/компартментов или более крупных вирусных частиц в пробирках, 12 шт. x 10 мл.	12 колб x 10 ПА	5721 221 002
Для пеллетирования субклеточных органелл/компартментов или более крупных вирусных частиц в пробирках, 8 шт. x 50 мл.	8 колб x 50 ПП	5721 202 101
Для сбора бактерий, клеток или дрожжевых грибов с целью, например, очистки рекомбинантного белка или антител в колбах, 4 x 1 л.	4 колбы x 1000 ПП (WM)	5721 221 015
Для сбора бактерий, клеток или дрожжевых грибов с целью, например, очистки рекомбинантного белка или антител в простых в обработке колбах, 4 шт. x 1,5 л.	4 колбы x 1500 ПП (WM)	5721 221 014
Для центрифугирования планшетов, например, для ПЦР или синтеза бесклеточного белка с применением до 12 планшетов x 96.		5721 227 000
Для выделения жидкости из почвы или другого твердого органического материала.		5721 228 000
Для изоляции сыворотки или сбора бактерий или клеток. Для средних объемов с применением до 4 колб x 500 мл.		5721 224 003
Для изоляции сыворотки, концентрации белка в колонках или сбора бактерий или клеток в пробирках с круглым дном, 40 шт. x 15 мл.		5721 264 002
Для центрифугирования планшетов, например, для ИФА или ПЦР в макс. 12 x 96 планшетах.		5721 224 001
Для интенсивного пеллетирования бактерий, дрожжевых грибов или клеток с целью, например, очистки рекомбинантного белка в 4 конических пробирках объемом 50 мл.		5721 202 400

## Высокоскоростная центрифуга CR30NX

Благодаря высокой скорости макс. 110 000 x g эта центрифуга обеспечивает динамическую нагрузку, которая соответствует значениям нагрузки при ультрацентрифугировании, поэтому эта модель является оптимальным решением для лабораторий с широким диапазоном выполняемых задач. От сбора биомассы с непрерывным потоком до этапов разделения небольших частиц, таких как вирусы, органеллы, внеклеточные везикулы или наночастицы, — исключительная универсальность и производительность центрифуги Centrifuge CR30NX позволяет выполнять все эти операции.

- > Модель «2 в 1»: подходит для этапов центрифугирования, где требуется сверхвысокая скорость (с функцией вакуума)
- > Уникальная треугольная колба 1,5 л для простого и быстрого сбора клеток, дрожжевых грибков и бактериальных культур (до 15 100 x g)
- > Мгновенное распознавание ротора и самоблокирующаяся роторная система для высочайшего уровня безопасности пользователя
- > Большой сенсорный экран ускоряет и упрощает работу
- > Функция пользовательского управления и документации подходит для лабораторий, работающих в соответствии с GLP/GxP



### Информация для заказа

Описание	Номер для заказа
High-Speed Centrifuge CR30NX, охлаждаемая, 230 В/50/60 Гц (no plug), 30 А, 1-фазный	5721 300 012
CR30NX Harvesting Bundle (4 x 1,5 л), охлаждаемая, High Speed Centrifuge CR30NX, включая ротор R9A2 и 4 треугольные бутылки x 1,5 л, 230 В/50/60 Гц (no plug), 30 А, 1-фазный	5721 351 512

## Сверхскоростные роторы — переключение не требуется



Выберите любой из двух роторов с макс. скоростью 110 000 x g:

- > Бакетный ротор с верхней загрузкой для высокоскоростного центрифугирования в градиенте плотности (например, зональное или изопикническое центрифугирование)
- > Угловой ротор для фракционирования клеток (например, Осаждение вирусов, вирусных частиц или экзосом)
- > Благодаря системе самоблокирующегося ротора и функции немедленного распознавания ротора вы можете переключаться с одной задачи на другую в течение нескольких минут

### Информация для заказа

Описание	Номер для заказа
<b>Rotor R30AT</b> , угловой ротор, Super-Speed Pelleting Kit 8 x 50 мл для центрифуги Centrifuge CR30NX, вкл. 8 колб x 50 ПП	5721 302 101
<b>Rotor R25ST</b> , бакетный ротор, Super-Speed Pelleting Kit 6 x 40 мл для центрифуги Centrifuge CR30NX, вкл. 50 пробирок ПА x 40	5721 302 400

Дополнительные  
сведения о наших  
высокоскоростных  
центрифугах



[www.eppendorf.com/  
high-speed](http://www.eppendorf.com/high-speed)

## Центрифуги и роторы

# Роторы для центрифуги CR30NX

	Макс. вместимость	Макс. скорость	Макс. ОЦУ
<b>Ротор непрерывного потока</b>			
Rotor R10C2	3200 мл	10 000 об/мин	14,290 × g
Rotor R18C2	1 x 1 000 мл	18 000 об/мин	35,100 × g
<b>угловой ротор</b>			
Rotor R10A3	6 x 500 мл	10 000 об/мин	18,800 × g
Rotor R10A5	6 x 500 мл	10 000 об/мин	18,900 × g
Rotor R16A2	10 x 50 мл	16 000 об/мин	36,100 × g
Rotor R16A3	6 x 250 мл	16 000 об/мин	40,100 × g
Rotor R17A	14 x 50 мл	17 000 об/мин	40,900 × g
Rotor R19A	6 x 80 мл	19 000 об/мин	45,600 × g
Rotor R19A2	8 x 50 мл	19,000 об/мин	50,000 × g
Rotor R20A2	8 x 50 мл	20,000 об/мин	48,000 × g
Rotor R21A2	6 x 30 мл	21 000 об/мин	50,000 × g
Rotor R22A4	30 x 2 мл	22 000 об/мин	55,200 × g
Rotor R22A6	12 x 10 мл	22 000 об/мин	55,100 × g
Rotor R27A	8 x 50 мл	27 000 об/мин	88,400 × g
Rotor R30AT	8 x 50 мл	30,000 об/мин	110,000 × g
Rotor R7A	6 x 1000 мл	7000 об/мин	11 100 × g
Rotor R9A	4 x 1 000 мл	9000 об/мин	15,300 × g
Rotor R9A2	4 x 1 500 мл	8500 об/мин	15,100 × g
<b>Горизонтальный ротор</b>			
Rotor R10H	Н/Д	10,000 об/мин	13,000 × g
<b>ротор для осушения грунта</b>			
Rotor R11D2	4 x 100 мл	11 000 об/мин	15,800 × g
<b>бакетный ротор</b>			
Rotor R25ST	6 x 40 мл	25,000 об/мин	110,000 × g
Rotor R4SS	40 x 15 мл	4,000 об/мин	2,900 × g
Rotor R5S4	Н/Д	4,700 об/мин	3,100 × g

Максимальная вместимость означает номинальный объем. Максимальный объем наполнения может зависеть от вида применения, ротора и скорости. Для получения более подробной информации обратитесь к вашему торговому представителю.

## Центрифуги и роторы

Separation example	Прилагаемая пробирка	Номер для заказа
Для сбора бактерий, клеток или дрожжевых грибов с обеспечением непрерывного потока с целью, например, очистки рекомбинантного белка или антител в очень больших объемах, в частности >10 л.		5721 352 601
Для сбора бактерий, клеток или дрожжевых грибов с обеспечением непрерывного потока с целью, например, очистки рекомбинантного белка или антител в очень больших объемах, в частности >10 л.		5721 302 600
Для сбора бактерий, клеток или дрожжевых грибов с целью, например, очистки рекомбинантного белка или очистки клеточного компартмента в 6 колбах объемом 500 мл.	6 колб ПА x 500	5721 302 112
Для сбора бактерий, клеток или дрожжевых грибов с целью, например, очистки рекомбинантного белка или очистки клеточного компартмента в 6 колбах Nalgene® объемом 500 мл.		5721 302 113
Для удаления клеточных загрязнений или дифференциального пеллетирования субклеточных органелл/компартментов и удобства работы с коническими пробирками 10 x 50 мл.	100 пробирок x 15TC и 100 пробирок x 50TC	5721 302 110
Для сбора бактерий, клеток или дрожжевых грибов и удаления клеточных загрязнений с целью, например, очистки рекомбинантного белка или очистки клеточного компартмента в 6 колбах объемом 250 мл.	6 колб x 250 ПП	5721 302 111
Для быстрого удаления клеточных загрязнений или дифференциального пеллетирования субклеточных органелл/компартментов в пробирках, 14 шт. x 50 мл.	14 пробирок x 50 ПА с крышкой М-PP	5721 302 109
Для быстрого удаления клеточных загрязнений или дифференциального пеллетирования субклеточных органелл/компартментов в пробирках, 6 шт. x 80 мл.	6 колб x 80 ПА	5721 302 108
Для дифференциального пеллетирования субклеточных органелл/компартментов или более крупных вирусных частиц в конических пробирках, 8 шт. x 50 мл.	100 пробирок TC x 50	5721 302 107
Для дифференциального пеллетирования субклеточных органелл/компартментов в пробирках, 8 шт. x 50 мл.	8 x 50PA tube и M-PP lids	5721 221 005
Для дифференциального пеллетирования субклеточных органелл/компартментов или более крупных вирусных частиц в пробирках, 6 шт. x 30 мл.	6 колб x 30 ПА	5721 302 105
Для пеллетирования субклеточных органелл/компартментов или более крупных вирусных частиц. Для увеличенного выхода с применением 30 пробирок x 2 мл.		5721 302 104
Для пеллетирования субклеточных органелл/компартментов или более крупных вирусных частиц в пробирках, 12 шт. x 10 мл.	12 колб x 10 ПА	5721 302 103
Для пеллетирования субклеточных органелл/компартментов или более крупных вирусных частиц в пробирках, 8 шт. x 50 мл.	8 колб x 50 ПП	5721 302 102
Для пеллетирования и сепарации небольших вирусов, субклеточных частиц и полостей в пробирках, 8 шт. x 50 мл.	8 колб x 50 ПП	5721 302 101
Для сбора бактерий, клеток или дрожжевых грибов с целью, например, очистки рекомбинантного белка или антител в колбах, 6 x 1 л.	6 флаконов x 1 000 ПП	5721 352 100
Для сбора бактерий, клеток или дрожжевых грибов с целью, например, очистки рекомбинантного белка или антител в колбах, 4 x 1 л.	4 флакона x 1 000 ПП	5721 302 114
Для сбора бактерий, клеток или дрожжевых грибов с целью, например, очистки рекомбинантного белка или антител в простых в обработке колбах, 4 шт. x 1,5 л.	4 флакона x 1 500 ПП	5721 302 115
Для центрифугирования планшетов, например, для ПЦР или синтеза бесклеточного белка с применением до 12 планшетов МТР x 96.		5721 302 700
Для выделения жидкости из почвы или другого твердого органического материала.		5721 302 800
Для пеллетирования или сепарации градиента плотности субклеточных органелл/компартментов или более крупных вирусных частиц в пробирках, 6 шт. x 40 мл.	50 пробирок x 40 ПА	5721 302 400
Для изоляции сыворотки, концентрации белка в колонках или сбора бактерий или клеток в пробирках с круглым дном, 40 шт. x 15 мл.		5721 352 402
Для центрифугирования планшетов, например, для ИФА или ПЦР в макс. 12 x 96 планшетах.		5721 302 401

## Центрифуги и роторы

# Ультрацентрифуги — серия CP-NX

Центрифуги серии CP-NX, флагман нашего модельного ряда ультраскоростных центрифуг, предназначены для выполнения максимально безопасного и удобного ультрацентрифугирования. Благодаря скоростям до 803 000 x g (100 000 об/мин) это оптимальное решение для отделения нуклеиновой кислоты, везикул, органелл, а также очистки белка и наночастиц, и это неполный список.

В модельный ряд центрифуг входят три модели: Центрифуги CP100NX, CP90NX и CP80NX<sup>1)</sup> характеризуются широким диапазоном удобных и инновационных функций. В них используется широкий ассортимент роторов, в результате чего они являются незаменимыми устройствами для всех задач высокоскоростного и ультраскоростного центрифугирования.

Система автоматического управления сроком службы ротора (RLM) значительно увеличивает срок службы роторов путем автоматического отслеживания точного времени цикла во внутренней памяти ротора, в результате чего рукописные журналы эксплуатации роторов уходят в прошлое. Система самоблокировки ротора делает ненужным ручное затягивание ротора, обеспечивая быструю и легкую замену ротора за считанные секунды. Бесконтактный датчик дисбаланса обеспечивает безопасную эксплуатацию, а возможность балансировки проб визуалью (до 5 мм)<sup>2)</sup> делает ненужной продолжительную балансировку проб с помощью шкалы.

Крупный сенсорный дисплей отличается интуитивно понятным многоязыковым управлением, обеспечивает трехуровневое управление пользователями и документирование циклов. Дополнительный параметр для предварительного программирования до 1000 программ поддерживает многопользовательские лаборатории, работающие в соответствии с GxP/GLP.



<sup>1)</sup> Доступны модели CP-NX с макс. скоростями 100 000 об/мин (CP100NX) / 90 000 об/мин (CP90NX) / 80 000 об/мин (CP80NX), соответственно. <sup>2)</sup> За исключением ротора P21A2

	Макс. вместимость	Макс. скорость	Макс. ОЦУ
<b>угловой ротор</b>			
Rotor P21A2	6 x 230 мл	21,000 об/мин	71,000 x g
Rotor P45AT	6 x 94 мл	45,000 об/мин	235,000 x g
Rotor P50A3	24 x 1,5 мл	50,000 об/мин	252,000 x g
Rotor P50AT2	12 x 40 мл	50,000 об/мин	303,000 x g
Rotor P70AT	8 x 40 мл	70,000 об/мин	505,000 x g
Rotor P70AT2	12 x 12 мл	70,000 об/мин	452,000 x g
Rotor P80AT	8 x 12 мл	80,000 об/мин	615,000 x g
Rotor P90AT	8 x 12 мл	90,000 об/мин	700,000 x g
Rotor P100AT2	8 x 6,5 мл	100,000 об/мин	803,000 x g
<b>бакетный ротор</b>			
Rotor P28S	6 x 40 мл	28,000 об/мин	141,000 x g
Rotor P32ST	6 x 40 мл	32,000 об/мин	180,000 x g
Rotor P40ST	6 x 13 мл	40,000 об/мин	284,000 x g
Rotor P55ST2	6 x 5 мл	55,000 об/мин	366,000 x g
<b>Вертикальный ротор</b>			
Rotor P100VT	8 x 5 мл	100,000 об/мин	700,000 x g

Максимальная вместимость означает номинальный объем. Максимальный объем наполнения может зависеть от вида применения, ротора и скорости. Для получения более подробной информации обратитесь к вашему торговому представителю.



## Центрифуги и роторы

### Информация для заказа

Описание	Номер для заказа
Centrifuge CP100NX, охлаждаемая, Интерфейс с сенсорным экраном, 230 В/50/60 Гц (no plug), 16 А	5720 110 012
Centrifuge CP90NX, охлаждаемая, Интерфейс с сенсорным экраном, 230 В/50/60 Гц (no plug), 16 А	5720 109 012
Centrifuge CP80NX, охлаждаемая, Интерфейс с сенсорным экраном, 230 В/50/60 Гц (no plug), 16 А	5720 108 012

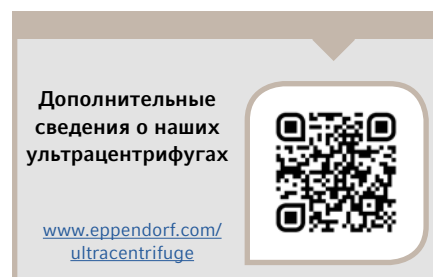

К-фактор	Прилагаемая пробирка	Номер для заказа
486	6 колб ПА x 230	5720 211 205
130		5720 211 109
33	300 микропробирок x 1,5 мл (С)	5720 211 108
70		5720 211 107
44		5720 211 105
36		5720 211 104
27		5720 211 103
25		5720 211 102
18		5720 211 101
252	100 пробирок ПА x 40	5720 214 005
198	100 пробирок ПА x 40	5720 214 003
139	100 пробирок ПА x 13	5720 214 002
50	100 пробирок x 5 ПА	5720 214 001
6		5720 213 001

## Центрифуги и роторы

# Микроультрацентрифуги — CS150FNX и CS150NX

Благодаря чрезвычайно высоким скоростям, до 1 050 000 x g (150 000 об/мин), а также быстрому ускорению и торможению и широкому ассортименту роторов наши микроультрацентрифуги обеспечивают быстрое разделение проб, таких как нуклеиновые кислоты, белки, клеточные органеллы, вирусы и наночастицы в объемах от 0,2 до 30 мл.

В зависимости от доступного пространства можно выбрать либо напольную модель (CS150FNX) с очень малой занимаемой площадью или настольную модель (CS150NX) со стандартными требованиями к электропитанию для гибкого размещения в лаборатории. Оба устройства имеют низкий уровень шума <45 дБ(А), что обеспечивает благоприятные условия работы даже при нахождении в непосредственной близости от устройства.

Дополнительные функции включают в себя управление ротором и систему самоблокировки ротора, обеспечивающую быструю и легкую замену ротора в течение нескольких секунд. Инновационный бесконтактный датчик дисбаланса обеспечивает безопасную эксплуатацию, а благодаря возможности балансировки проб визуально (до 5 мм)<sup>1)</sup> больше не нужно выполнять продолжительную балансировку проб с помощью шкалы.

Большой сенсорный дисплей облегчает управление, обеспечивая повышенную безопасность и соответствие управлению доступом на уровне пользователей и документированию циклов. Возможность предварительного программирования до 20 программ поддерживает многопользовательские лаборатории, работающие в соответствии с GxP/GLP.



<sup>1)</sup> За исключением ротора S140AT, S110AT, S80AT3, S50A

	Макс. вместимость	Макс. скорость	Макс. ОЦУ
<b>угловой ротор</b>			
Rotor S50A	6 x 30 мл	50,000 об/мин	210,000 x g
Rotor S55A2	12 x 1,5 мл	55,000 об/мин	201,000 x g
Rotor S58A	8 x 13,5 мл	58,000 об/мин	289,000 x g
Rotor S70AT	20 x 0,5 мл	70,000 об/мин	307,000 x g
Rotor S80AT2	30 x 0,5 мл	80,000 об/мин	304,000 x g
Rotor S80AT3	8 x 6 мл	80,000 об/мин	415,000 x g
Rotor S100AT3	20 x 0,23 мл	100,000 об/мин	436,000 x g
Rotor S100AT4	6 x 4 мл	100,000 об/мин	541,000 x g
Rotor S110AT	8 x 5 мл	110,000 об/мин	691,000 x g
Rotor S120AT2	10 x 2 мл	120,000 об/мин	650,000 x g
Rotor S120AT3	14 x 0,5 мл	120,000 об/мин	650,000 x g
Rotor S140AT	10 x 2 мл	140,000 об/мин	1,050,000 x g
Rotor S150AT	8 x 2 мл	150,000 об/мин	901,000 x g
<b>Нео-угловой ротор</b>			
Rotor S100NT	8 x 4 мл	100,000 об/мин	479,000 x g
Rotor S120NT	8 x 2 мл	120,000 об/мин	586,000 x g
Rotor S140NT	8 x 2 мл	140,000 об/мин	752,000 x g
<b>бакетный ротор</b>			
Rotor S50ST	4 x 7 мл	50,000 об/мин	253,000 x g
Rotor S52ST	4 x 5 мл	52,000 об/мин	276,000 x g
Rotor S55S	4 x 2,2 мл	55,000 об/мин	259,000 x g
<b>Вертикальный ротор</b>			
Rotor S120VT	8 x 2 мл	120,000 об/мин	501,000 x g

Максимальная вместимость означает номинальный объем. Максимальный объем наполнения может зависеть от вида применения, ротора и скорости. Для получения более подробной информации обратитесь к вашему торговому представителю.

Информация для заказа		
Описание		Номер для заказа
Центрифуга Centrifuge CS150FNX, охлаждаемая, напольная, Интерфейс с сенсорным экраном, 230 В/50/60 Гц (EU), 8 А		5720 121 511
Centrifuge CS150NX, охлаждаемая, настольная, Интерфейс с сенсорным экраном, 230 В/50/60 Гц (EU), 8 А		5720 131 511

К-фактор	Прилагаемая пробирка	Номер для заказа
61	20 пробирок с толстыми стенками x 25 ПК	5720 221 012
40	300 микропробирок x 1,5 мл (С)	5720 221 011
50	20 пробирок с толстыми стенками x 10 ПК	5720 221 010
31	100 пробирок x 0,5 ПК	5720 221 009
17	100 пробирок ПК x 0,5	5720 221 007
23	100 пробирок с толстыми стенками ПК x 6	5720 221 008
7	100 пробирок ПК x 0,23	5720 221 005
16	100 пробирок ПК x 3	5720 221 006
15	100 пробирок ПК x 4	5720 221 004
8	100 пробирок ПК x 1	5720 221 002
8	100 пробирок ПК x 0,5	5720 221 003
5	100 пробирок ПК x 1	5720 221 001
6	100 пробирок ПК x 1	5720 221 000
12	100 герметичных пробирок ПА x 4	5720 222 002
9	100 герметичных пробирок ПА x 2	5720 222 001
6	100 герметичных пробирок ПА x 2	5720 222 000
77	50 пробирок x 7 ПА	5720 224 002
79	100 пробирок x 5 ПА	5720 224 001
44	100 пробирок x 2,2 ПА	5720 224 000
8	100 герметичных пробирок ПА x 2	5720 223 000

# PCR



Если вам требуется редактирование генома, подготовка NGS library, клонирование или детекция вирусов, без амплификатора для PCR не обойтись. Традиционная PCR с анализом результатов по конечной точке используется практически в любой лаборатории молекулярной биологии, где крайне важны оптимальная эффективность и быстрое получение воспроизводимых результатов.

Ключевые характеристики хорошего амплификатора – надежность, универсальность, высокая скорость и производительность. При выборе амплификатора по этим характеристикам важно также учитывать материал и конфигурацию его термоблока. Мы предлагаем термоблоки различных конфигураций – термоблоки на основе серебра с хорошей теплопроводностью для высокой скорости и традиционные алюминиевые термоблоки с 96 или 384 лунками. Мы также предлагаем Mastercycler® nexus X2 с двойными термоблоками для одновременного выполнения нескольких PCR-реакций.

В зависимости от нужд вашей лаборатории вам необходимы различные типы сосудов, а также амплификатор, совместимый как с пробирками, так и с планшетами. В наших амплификаторах Mastercycler® X50 и Mastercycler® nexus используется технология flexlid®, которая гарантирует оптимальное давление для надежной герметизации ваших планшетов или пробирок с пробами в термоблоке для снижения испарения.

Для большей универсальности и эффективности 2D-Gradient Mastercycler® X50 позволяет оптимизировать annealing и температуру денатурации. Таким образом можно оптимизировать специфичность и выход путем проверки 96 температурных комбинаций всего за один цикл ПЦР. Если вам нужна поддержка для дальнейшей оптимизации протоколов PCR, в наших статьях вы можете ознакомиться с технологическими основами амплификаторов и разными способами улучшения PCR.



Возможность подключить несколько амплификаторов для повышения производительности.

## Оптимизируйте вашу систему PCR

Используйте QR-код.

[www.eppendorf.com/PCR-productivity](http://www.eppendorf.com/PCR-productivity)



Узнайте все об ассортименте Eppendorf PCR!  
Посетите интернет-магазин и получите полный обзор продукции!  
[www.eppendorf.com/PCR-portfolio](http://www.eppendorf.com/PCR-portfolio)

Для сильно загруженных или расширяющихся лабораторий мы также предлагаем устройства есо, которые можно подключить к одному главному амплификатору. Mastercycler X50 может напрямую управлять макс. 9 устройствами есо. Для еще большей производительности можно подключить до 50 устройств есо и удобно управлять ими с помощью CycleManager X50 software или одного главного прибора Mastercycler X50. Модели Mastercycler nexus и nexus X2 позволяют подключить до 3 амплификаторов для повышения производительности. Создайте единую цифровую лабораторию и отслеживайте работу большого количества лабораторных устройств с помощью системы VisioNize®. Интерфейс Mastercycler X50 с сенсорным экраном позволяет использовать VisioNize и полностью перейти на цифровые технологии будущего. Вы можете с легкостью управлять пользователями, аудитами и циклами с устройства, ПК, смартфона или планшета.

Мы также предлагаем особые планы технического обслуживания, позволяющие осуществлять профилактическое обслуживание и поддерживать стабильность таких важных параметров амплификатора, как однородность термоблока. Кроме того, можно воспользоваться temperature verification system TVS-T6 для проверки температуры термоблоков ваших амплификаторов, минимизации времени простоя устройства и регулярной верификации температуры.

## CycleManager X50 software

Используйте QR-код.

[www.ependorf.com/cyclemanager-software](http://www.ependorf.com/cyclemanager-software)



Повышайте производительность и проводите две отдельные ПЦР одновременно



Mastercycler nexuS X2: два амплификатора в одном устройстве

Загрузите брошюру с информацией о серии приборов Mastercycler® здесь  
[www.ependorf.com/PCR-brochure](http://www.ependorf.com/PCR-brochure)



# PCR

## Расходные материалы для PCR



Планшеты Eppendorf twin.tec® доступны в разных цветах.

Отличительными чертами планшетов Eppendorf twin.tec® PCR plate являются лунки с ультратонкими полипропиленовыми стенками, обеспечивающими оптимальную передачу тепла к пробе, и крепкие рамки из поликарбоната для максимальной жесткости конструкции. Благодаря выступающим ободкам лунок планшеты twin.tec обеспечивают эффективную герметизацию, сокращая риск перекрестного загрязнения.

Вершина линейки расходных материалов для PCR – планшет Eppendorf twin.tec® PCR. Он доступен в форматах 96-well и 384-well. Планшеты 96-well поставляются в трех версиях: unskirted, semi-

skirted и skirted, чтобы вы могли выбрать наилучший вариант для ваших устройств. Планшеты также доступны в стандартном качестве LoBind® и с дополнительными опциями, например низким профилем, для выполнения множества задач. Мы также предлагаем широкий ассортимент пробирок, пленок, фольги, стрипов пробирок и колпачков для стрипов для проведения PCR. Все расходные материалы для PCR производятся из пластика высокой степени чистоты и соответствуют стандарту PCR clean. Это значит, что каждая партия планшетов проходит тестирование и сертификацию независимой лабораторией, подтверждающие отсутствие характерных для PCR загрязняющих примесей, включая DNA, ДНазу, РНазу и ингибиторы PCR. Продукция с маркировкой forensic DNA grade соответствует требованиям ISO 18385.

Особая конструкция и уникальный производственный процесс позволяют создавать высокоточные изделия. Каждый отдельный планшет станет высокоэффективным компонентом вашего рабочего процесса и обеспечит исключительную воспроизводимость.

Портфель планшетов также включает планшеты для real-time PCR с белыми лунками и планшеты для microbiology в индивидуальной упаковке. Эти планшеты специально разработаны для таких методов и областей исследований и позволяют вам достичь наилучших результатов из возможных. Все планшеты Eppendorf Plates поставляются с индивидуальными штрихкодами.



Различные форматы планшетов Eppendorf twin.tec®: unskirted (наверху), с полуюбой (в середине) и skirted (внизу).



# Eppendorf twin.tec® Trace PCR Plates



Благодаря лазерной гравировке номера партии и срока годности планшеты twin.tec Trace PCR plates идеально подходят для сложных исследований, автоматизированных высокопроизводительных применений и регламентированных рабочих процессов. Они позволяют обеспечить прослеживаемость и документацию для следующей аудиторской проверки.

Кроме высокой производительности и соответствия требованиям, эти микротитрационные планшеты оборудованы оптической направляющей решеткой и матрицей OptiTrack® с лазерной гравировкой, которые обеспечивают быструю ориентацию лунок при дозировании вручную.

## Характеристики изделия

- > Лазерная гравировка номера партии и срока годности на каждом отдельном планшете позволяет улучшить отслеживаемость лабораторных процессов
- > Уникальная оптическая направляющая решетка и матрица OptiTrack® с лазерной гравировкой для быстрой ориентации при дозировании вручную
- > Цельная конструкция: комбинация рамки из поликарбоната и лунок из полипропилена для оптимальной работы

Поставляемые в прозрачном исполнении и 2 свежих цветах, планшеты twin.tec Trace plates готовы обеспечить максимальную производительность и надежность ваших самых сложных рабочих процессов!

Все планшеты Eppendorf twin.tec Trace plates имеют класс чистоты «PCR clean», подтвержденный в ходе тестирования и сертификации партий независимой лабораторией на отсутствие характерных для ПЦР загрязняющих примесей, включая ДНК, ДНазы, РНазы и ингибиторов ПЦР. С этими микропланшетами вы можете быть абсолютно уверены в полученных результатах.



# Наше портфолио – ваш выбор



Модель	MC X50s	MC X50a	MC X50i
Стр.	226	226	227
Габариты (Ш × Г × В)	27,5 × 43 × 33 см / 10,8 × 16,9 × 13 дюймов	27,5 × 43 × 33 см / 10,8 × 16,9 × 13 дюймов	27,5 × 43 × 33 см / 10,8 × 16,9 × 13 дюймов
Блок градиента 2D	по 12 колонкам/по 8 рядам	по 12 колонкам/по 8 рядам	по 12 колонкам/по 8 рядам
Блок градиента	–	–	–
Скорость нагревания	10 °C/с	5 °C/с	10 °C/с
Скорость охлаждения	5 °C/с	2,3 °C/с	5 °C/с
Интерфейсы	Ethernet, USB	Ethernet, USB	Ethernet, USB
Опускание крышки	Технология flexlid® с термозащитой проб	Технология flexlid® с термозащитой проб	Технология flexlid® с термозащитой проб
Диапазон температур крышки	37 – 110 °C	37 – 110 °C	37 – 110 °C
Вместимость (кол-во проб)	96-луночный планшет или пробирки 0,1/0,2-мл	96-луночный планшет или пробирки 0,1/0,2-мл	96-луночный планшет или пробирки 0,1/0,2-мл
Диапазон регулирования температурного градиента	30 – 99 °C	30 – 99 °C	30 – 99 °C
Диапазон регулировки температуры блока	4 – 99 °C	4 – 99 °C	4 – 99 °C
Термоблок	серебро	алюминий	серебро
Удаленный мониторинг устройств и уведомления (VisioNize®)	VisioNize® touch enabled	VisioNize® touch enabled	VisioNize® touch enabled

<sup>1)</sup> измерено в блоке

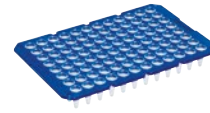
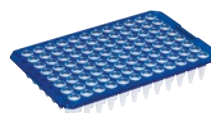

Модель	Eppendorf twin.tec® PCR Plate 96 с юбкой	Eppendorf twin.tec® PCR Plate 96 с полуюбкой	Eppendorf twin.tec® PCR Plate 96 без юбки	Eppendorf twin.tec® PCR Plate 96 без юбки, разделяемый
Стр.	230	230	230	230
Количество лунок	96 лун.	96 лун.	96 лун.	96 лун.
Общий объем одной лунки	150 мкл	250 мкл	150 или 250 мкл	150 или 250 мкл
Цвет рамки OptiTrack®	бесцвет. желтый зеленый синий красный	бесцвет. желтый зеленый синий красный	бесцвет. синий	бесцвет. синий







MC nexus gradient	MC nexus	MC nexus GX2
228	228	229
25 x 41,2 x 32,1 см / 9,8 x 16,2 x 12,6 дюймов	25 x 41,2 x 32,1 см / 9,8 x 16,2 x 12,6 дюймов	25 x 41,2 x 33 см / 9,8 x 16,2 x 13 дюймов
–	–	–
12 рядов (0,2 мл)	–	8 рядов (0,2 мл)
3 °C/с <sup>1)</sup>	3 °C/с <sup>1)</sup>	3 °C/с <sup>1)</sup>
2 °C/с <sup>1)</sup>	2 °C/с <sup>1)</sup>	2 °C/с <sup>1)</sup>
CAN_in/CAN_out, Ethernet, USB	CAN_in/CAN_out, Ethernet, USB	CAN_in/CAN_out, Ethernet, USB
Технология flexlid®, с термозащитой проб	Технология flexlid®, с термозащитой проб	Технология flexlid®, с термозащитой проб
37 – 110 °C	37 – 110 °C	37 – 110 °C
ПЦР-пробирки 96 x 0,2 мл, 1 ПЦР-планшет (96 лунок) или ПЦР-пробирки Eppendorf макс. 38 x 0,5 мл	ПЦР-пробирки 96 x 0,2 мл, 1 ПЦР-планшет (96 лунок) или ПЦР-пробирки Eppendorf макс. 38 x 0,5 мл	ПЦР-пробирки 64/32 x 0,2 мл или ПЦР-пробирки макс. 24/10 x 0,5 мл
30 – 99 °C	–	30 – 99 °C
4 – 99 °C	4 – 99 °C	4 – 99 °C
алюминий	алюминий	алюминий
VisioNize® box enabled	VisioNize® box enabled	VisioNize® box enabled



Eppendorf twin.tec® PCR Plate 384	Eppendorf twin.tec® PCR Plate LoBind®		Eppendorf twin.tec® PCR Plate, класс чистоты Forensic DNA Grade		Eppendorf twin.tec® 96 real-time PCR Plate
230	231		230		232
384 лун.	96 лун.	384 лун.	96 лун.	384 лун.	96 лун.
45 мкл	150 или 250 мкл	45 мкл	45, 150 или 250 мкл		150 или 250 мкл
бесцвет.	бесцвет.	бесцвет.	бесцвет.	бесцвет.	бел.
желтый	желтый				синий
зеленый	зеленый				
синий	синий				
красный	красный				

# Mastercycler® X50

## Описание

Новый Mastercycler® X50 – это элегантный синтез скорости, гибкости и удобства эксплуатации. Благодаря наличию сенсорного дисплея с интуитивно понятным и точным управлением амплификатор MC X50 позволяет легко оптимизировать ПЦР в углубленных исследованиях в области молекулярной биологии и обеспечить надежную стандартизацию повседневных процедур ПЦР. Он также идеально подойдет для методов секвенирования следующего поколения.



## Характеристики изделия

- > Скорость нагревания: до 10 °C/s
- > Широкий выбор термоблоков – от быстрого серебряного термоблока до 384-луночного блока
- > Интерфейс с сенсорным экраном VisioNize

## Области применения

- > Быстрая ПЦР
- > Оптимизация ПЦР
- > Стандартная ПЦР
- > Инкубация
- > Циклическое секвенирование

## Узнайте больше



Используйте QR-код.

[www.eppendorf.com/Mastercycler-X50](http://www.eppendorf.com/Mastercycler-X50)

## Информация для заказа

Описание	Номер для заказа
Mastercycler® X50s, 110 – 230 В/50 – 60 Гц (EU/JP/TW/US/South America), серебряный термоблок, 96-луночный планшет или 0,1/0,2-мл пробирки, Интерфейс с сенсорным экраном	6311 000 010
Mastercycler® X50a, 110 – 230 В/50 – 60 Гц (EU/JP/TW/US/South America), алюминиевый термоблок, 96-луночный планшет или 0,1/0,2-мл пробирки, Интерфейс с сенсорным экраном	6313 000 018
Mastercycler® X50h, 110 – 230 В/50 – 60 Гц (EU/JP/TW/US/South America), алюминиевый термоблок, 384-луночный, напорная крышка, Интерфейс с сенсорным экраном	6316 000 019

✎ Информация для заказа приборов для других величин напряжения указана на стр. 349 и далее

# Mastercycler® X50, eco unit



## Описание

Устройства Mastercycler® X50 eco сочетают скорость и производительность главного устройства с опцией подключения друг к другу. С помощью главного устройства можно управлять макс. 9 устройствами, а программное обеспечение CycleManager X50 позволяет удобно управлять макс. 50 устройствами eco, даже если они расположены в нескольких лабораториях.

## Характеристики изделия

- > Скорость нагревания: до 10 °C/с
- > Скорость охлаждения: 5 °C/с
- > Управление макс. 50 устройствами с одного ПК

## Области применения

- > Быстрая ПЦР
- > Оптимизация ПЦР
- > Стандартная ПЦР
- > Инкубация
- > Циклическое секвенирование

## Информация для заказа

Описание	Номер для заказа
Mastercycler® X50i, 110 – 230 В/50 – 60 Гц (EU/JP/TW/US/South America), серебряный термоблок, 96-луночный планшет или 0,1/0,2 -мл пробирки, прибор eco	6301 000 012
Mastercycler® X50I, 110 – 230 В/50 – 60 Гц (EU/JP/TW/US/South America), алюминиевый термоблок, 96-луночный планшет или 0,1/0,2 -мл пробирки, прибор eco	6303 000 010
Mastercycler® X50t, 110 – 230 В/50 – 60 Гц (EU/JP/TW/US/South America), алюминиевый термоблок, 384-луночный, напорная крышка, прибор eco	6306 000 010

✎ Информация для заказа приборов для других величин напряжения указана на стр. 349 и далее

# Программное обеспечение CycleManager X50



Simple, Central, Smart ...

**Mastercycler X50**

with CycleManager X50 Software

**50x**

## Описание

Оптимизируйте ваши процессы ПЦР. CycleManager X50 позволяет повысить производительность за счет возможности управления максимум пятьюдесятью устройствами Mastercycler X50 eco одновременно. Повторяющееся копирование документов и параметров ПЦР, длительный поиск доступного амплификатора и проверка статуса текущих циклов – все это уйдет в прошлое. Программное обеспечение CycleManager X50 поможет устранить возможные препятствия в производственных процессах и полностью контролировать выполнение ПЦР.

## Информация для заказа

Описание	Номер для заказа
Программное обеспечение CycleManager X50	6349 000 014

# Mastercycler® nexus

## Описание

Универсальность Mastercycler® nexus позволяет выбирать расходные материалы, оптимально подходящие для ПЦР-анализов. ПЦР-амплификатор nexus может вмещать 96-луночные ПЦР-планшеты, ПЦР-пробирки 0,2 мл, стрипы ПЦР-пробирок 0,2 мл и ПЦР-пробирки 0,5 мл. Благодаря уровню шума менее 40 дБ(А) nexus является практически бесшумным прибором и при этом экономно расходует электроэнергию.



## Характеристики изделия

- > Интуитивное графическое программирование
- > Небольшие габариты
- > Универсальный блок для исключительной гибкости использования

## Области применения

- > Стандартная ПЦР
- > Быстрая ПЦР
- > Оптимизация ПЦР

Подробнее о нашем  
амплификаторе

Используйте QR-код.

[www.eppendorf.com/Mastercycler-nexus](http://www.eppendorf.com/Mastercycler-nexus)



## Информация для заказа

Описание	Номер для заказа
Mastercycler® nexus gradient, 230 В/50 – 60 Гц (EU)	6331 000 017
Mastercycler® nexus, 230 В/50 – 60 Гц (EU)	6333 000 014
Mastercycler® nexus gradient eco, 230 В/50 – 60 Гц (EU)	6334 000 018
Mastercycler® nexus eco, 230 В/50 – 60 Гц (EU)	6332 000 010
Соединительный кабель для CAN-шины, 150 см	5341 611 000
Кабель шины CAN, Соединительный кабель между 2 термомодулями, 50 см	5341 612 006

✎ Информация для заказа приборов для других величин напряжения указана на стр. 349 и далее

# Mastercycler® nexus X2

## Описание

Mastercycler® nexus X2 – это решение Eppendorf для ПЦР-лабораторий с большими объемами работ. Система nexus X2 позволяет параллельно запускать два абсолютно независимых протокола, так что два пользователя могут начать ПЦР-реакции в любое удобное время. Благодаря уровню шума менее 40 дБ(А) этот ПЦР-амплификатор является практически бесшумным прибором и при этом экономно расходует электроэнергию.



## Характеристики изделия

- > Асимметрично разделенный блок для параллельного проведения различных анализов, один 32-луночный и один 64-луночный блок
- > Интуитивное графическое программирование
- > Универсальный блок для стрипов, ПЦР-пробирок объемом 0,1, 0,2 и 0,5 мл

## Области применения

- > Стандартная ПЦР
- > Оптимизация ПЦР

Возможность повысить  
производительность  
вашей лаборатории

Используйте QR-код.

[www.eppendorf.com/Mastercycler-nexus-x2](http://www.eppendorf.com/Mastercycler-nexus-x2)



## Информация для заказа

Описание	Номер для заказа
Mastercycler® nexus GX2, 230 В/50 – 60 Гц (EU)	6336 000 015
Mastercycler® nexus GX2e, 230 В/50 – 60 Гц (EU)	6338 000 012
Mastercycler® nexus X2, 230 В/50 – 60 Гц (EU)	6337 000 019
Mastercycler® nexus X2e, 230 В/50 – 60 Гц (EU)	6339 000 016

✎ Информация для заказа приборов для других величин напряжения указана на стр. 349 и далее

# Расходные материалы для ПЦР и герметизации



## Eppendorf twin.tec® PCR Plates

Выбор Eppendorf twin.tec® PCR plates – достоверность каждого ПЦР-анализа. Чистота, жесткость, цвет и прочие характеристики планшетов twin.tec® упростят вашу повседневную работу. Жесткая поликарбонатная рамка отлично подходит для использования в автоматизированных и высокопроизводительных процессах и окрашена в разные цвета, что помогает удобно организовать различные этапы вашего процесса.

Все планшеты также доступны как версии со штрихкодами.

### Информация для заказа

Описание	Номер для заказа
<b>Eppendorf twin.tec® Trace PCR Plate 96</b> , с юбкой, 150 мкл	
PCR clean, бесцвет., 25 планшет.	0030 129 768
PCR clean, кристально-голубой, 25 планшет.	0030 129 776
PCR clean, фуксия, 25 планшет.	0030 129 784
<b>Eppendorf twin.tec® PCR Plate 96</b> , с юбкой, 150 мкл	
PCR clean, бесцвет., 25 планшет.	0030 128 648
PCR clean, желтый, 25 планшет.	0030 128 656
PCR clean, зеленый, 25 планшет.	0030 128 664
PCR clean, синий, 25 планшет.	0030 128 672
PCR clean, красный, 25 планшет.	0030 128 680
Forensic DNA Grade, бесцвет., 10 планшет., в индивидуальной упаковке	0030 129 601
<b>Eppendorf twin.tec® PCR Plate 96</b> , с полуюбкой, 250 мкл	
PCR clean, бесцвет., 25 планшет.	0030 128 575
PCR clean, желтый, 25 планшет.	0030 128 583
PCR clean, зеленый, 25 планшет.	0030 128 591
PCR clean, синий, 25 планшет.	0030 128 605
PCR clean, красный, 25 планшет.	0030 128 613
Forensic DNA Grade, бесцвет., 10 планшет., в индивидуальной упаковке	0030 129 610
<b>Планшет Eppendorf twin.tec® PCR Plate, 96 лунок, с низким профилем</b> , без юбки, 150 мкл	
PCR clean, бесцвет., 20 планшет.	0030 133 307
PCR clean, синий, 20 планшет.	0030 133 331
<b>Планшет Eppendorf twin.tec® PCR Plate, 96 лунок, без юбки, 250 мкл</b>	
PCR clean, бесцвет., 20 планшет.	0030 133 366
PCR clean, синий, 20 планшет.	0030 133 390
<b>Eppendorf twin.tec® PCR Plate 96, разделяемый</b> , без юбки, разборная, 150 мкл	
PCR clean, бесцвет., 20 планшет.	0030 133 358
PCR clean, синий, 20 планшет.	0030 133 382
<b>Планшет Eppendorf twin.tec® PCR Plate, 96 лунок, разделяемый</b> , без юбки, разборная, 250 мкл	
PCR clean, бесцвет., 20 планшет.	0030 133 374
PCR clean, синий, 20 планшет.	0030 133 404
<b>Планшет Eppendorf twin.tec® microbiology PCR Plate 96</b> , с юбкой, 150 мкл	
PCR clean, бесцвет., 10 планшет.	0030 129 300
PCR clean, синий, 10 планшет.	0030 129 318
<b>Планшет Eppendorf twin.tec® microbiology PCR Plate 96</b> , с полуюбкой, 250 мкл	
PCR clean, бесцвет., 10 планшет.	0030 129 326
PCR clean, синий, 10 планшет.	0030 129 334
<b>Eppendorf twin.tec® microbiology PCR Plate 384</b> , с юбкой, 45 мкл	
PCR clean, бесцвет., 10 планшет.	0030 129 342
PCR clean, синий, 10 планшет.	0030 129 350
<b>Eppendorf twin.tec® PCR Plate 384</b> , с юбкой, 45 мкл	
PCR clean, бесцвет., 25 планшет.	0030 128 508
PCR clean, желтый, 25 планшет.	0030 128 516
PCR clean, зеленый, 25 планшет.	0030 128 524
PCR clean, синий, 25 планшет.	0030 128 532
PCR clean, красный, 25 планшет.	0030 128 540
Forensic DNA Grade, бесцвет., 10 планшет., в индивидуальной упаковке	0030 129 628

## Информация для заказа

Описание	Номер для заказа
<b>Eppendorf twin.tec® PCR Plate 96</b> , с юбкой, 150 мкл	
PCR clean, бесцвет., 300 планшет.	0030 128 770
PCR clean, зеленый, 300 планшет.	0030 128 796
PCR clean, желтый, 300 планшет.	0030 128 788
PCR clean, синий, 300 планшет.	0030 128 842
PCR clean, красный, 300 планшет.	0030 128 850
<b>Eppendorf twin.tec® PCR Plate 96</b> , с полуюбкой, 250 мкл	
PCR clean, бесцвет., 300 планшет.	0030 128 869
<b>Eppendorf twin.tec® PCR Plate 384</b> , 40 мкл	
PCR clean, бесцвет., 300 планшет.	0030 128 931
PCR clean, желтый, 300 планшет.	0030 128 940
PCR clean, зеленый, 300 планшет.	0030 128 958
PCR clean, синий, 300 планшет.	0030 128 966
PCR clean, красный, 300 планшет.	0030 128 974

**Eppendorf twin.tec® PCR Plates LoBind®**

Извлеките максимум из ваших ПЦР. Планшеты Eppendorf twin.tec® PCR plates LoBind® специально предназначены для повышения показателей выхода молекул. Лунки LoBind изготовлены из пропилена с низкими характеристиками связывания молекул ДНК, что способствует сокращению потерь целевых молекул и повышению выхода молекул в ПЦР и других молекулярных анализах.

## Информация для заказа

Описание	Номер для заказа
<b>Eppendorf twin.tec® PCR Plate 96 LoBind®</b> , с полуюбкой, 250 мкл	
PCR clean, бесцвет., 25 планшет.	0030 129 504
<b>Eppendorf twin.tec® PCR Plate 96 LoBind®</b> , с юбкой, 150 мкл	
PCR clean, бесцвет., 25 планшет.	0030 129 512
PCR clean, красный, 25 планшет.	0030 129 598
PCR clean, синий, 25 планшет.	0030 129 580
PCR clean, желтый, 25 планшет.	0030 129 679
PCR clean, зеленый, 25 планшет.	0030 129 660
<b>Eppendorf twin.tec® PCR Plate 96 LoBind®</b> , с юбкой	
PCR clean, желтый, 300 планшет.	0030 129 563
PCR clean, оранжевый, 300 планшет.	0030 129 571
PCR clean, зеленый, 300 планшет.	0030 129 555
<b>Eppendorf twin.tec® PCR Plate 384 LoBind®</b> , с юбкой, 45 мкл	
PCR clean, бесцвет., 25 планшет.	0030 129 547

Узнайте больше  
о технологии  
LoBind®



[www.eppendorf.com/  
howitworks-lobind](http://www.eppendorf.com/howitworks-lobind)

## Расходные материалы для ПЦР и герметизации



### Eppendorf twin.tec® real-time PCR Plates

Белые лунки Eppendorf twin.tec® real-time PCR plates обладают повышенной степенью отражения флуоресцентного света при выполнении ПЦР в реальном времени (кПЦР), а также других флуоресцентных анализов. Повышенная флуоресценция, достигаемая при использовании специализированных планшетов для кПЦР, увеличивает чувствительность анализов, а также повышает воспроизводимость и однородность результатов.

#### Информация для заказа

Описание	Номер для заказа
<b>Планшеты Eppendorf twin.tec® 96 real-time PCR Plate, с юбкой, 150 мкл</b>	
PCR clean, синий, лунки бел., 25 планшет.	0030 132 505
PCR clean, бел., лунки бел., 25 планшет.	0030 132 513
<b>Планшеты Eppendorf twin.tec® 96 real-time PCR Plate, с полуюбкой, 250 мкл</b>	
PCR clean, синий, лунки бел., 25 планшет.	0030 132 530
PCR clean, бел., лунки бел., 25 планшет.	0030 132 548
<b>Планшеты Eppendorf twin.tec® 96 real-time PCR Plate, без юбки, низкопрофильная, 150 мкл</b>	
PCR clean, бел., лунки бел., 20 планшет.	0030 132 700
PCR clean, синий, лунки бел., 20 планшет.	0030 132 718
<b>Планшеты Eppendorf twin.tec® 96 real-time PCR Plate, с юбкой, 150 мкл</b>	
Forensic DNA Grade, бел., лунки бел., 10 планшет., в индивидуальной упаковке	0030 129 636
<b>Планшеты Eppendorf twin.tec® 96 real-time PCR Plate, с полуюбкой, 250 мкл</b>	
Forensic DNA Grade, бел., лунки бел., 10 планшет., в индивидуальной упаковке	0030 129 644



# Расходные материалы для ПЦР и герметизации



## Eppendorf PCR Tubes

С момента изобретения в Eppendorf пробирки для микроцентрифуги в 1963 г. пробирки Eppendorf показали себя надежными «партнерами» в ежедневной работе. Пробирки Eppendorf PCR tubes легко открывать, при этом они надежно герметизируются, что предотвращает испарение в ПЦР. Благодаря равномерно тонким стенкам с гладкой поверхностью они также обеспечивают эффективную передачу тепла пробе, ускоряя выполнение ПЦР.

### Информация для заказа

Описание	Номер для заказа
<b>Eppendorf PCR Tube Strips, 0,1 мл</b>	
PCR clean, без крышек (10 × 12 стрипов)	0030 124 804
PCR clean, с куполообразными крышками в стрипах, (10 × 12 стрипов)	0030 124 812
PCR clean, с плоскими крышками в стрипах, (10 × 12 стрипов)	0030 124 820
<b>Eppendorf PCR Tubes, 0,2 мл</b>	
PCR clean, бесцвет., 1 000 шт.	0030 124 332
Forensic DNA Grade, бесцвет., 500 шт. (5 пак. × 100 шт.)	0030 124 707
PCR clean, Стрипы по 8 пробирок, 120 шт. (960 пробирок)	0030 124 359
<b>Eppendorf PCR Tubes, 0,5 мл, PCR clean, с откидной крышкой, прозрачные, 500 шт.</b>	0030 124 537



## Eppendorf Fast PCR Tube Strips

Изготовленные из полиэтилена Eppendorf Fast PCR Tube Strips обеспечивают более быструю теплопередачу, чем пробирки из традиционных видов пластмасс. Эти ПЦР-пробирки в стрипах с крышками особенно подойдут для выполнения быстрых ПЦР, например, при использовании наборов реагентов для быстрой ПЦР или амплификаторов с высокими скоростями нагревания и охлаждения, таких как приборы серии Mastercycler® X50.

### Информация для заказа

Описание	Номер для заказа
<b>Eppendorf Fast PCR Tube Strips</b>	
0,1 мл, без крышек, PCR clean, 120 шт. (10 × 12 шт.)	0030 124 901
0,1 мл, с крышками в стрипах, плоские, PCR clean, 120 шт. (10 × 12 шт.)	0030 124 910
0,1 мл, с крышками в стрипах, куполообразные, PCR clean, 120 шт. (10 × 12 шт.)	0030 124 928

## PCR cap strips

Колпачки для стрипов Eppendorf обеспечивают легкую и быструю герметизацию Eppendorf twin.tec®, ПЦР-планшетов, ПЦР-пробирок и других стандартных многолуночных планшетов. Каждый стрип состоит из восьми ПЦР-колпачков для использования в лунках объемом 0,1 и 0,2 мл. Стрипы для ПЦР-колпачков также можно использовать при проведении анализов ПЦР в реальном времени (кПЦР). В этом случае рекомендуется использовать стрипы из плоских крышек или стрипы Masterclear® для обеспечения максимальной прозрачности. При вероятности испарения или потери проб можно использовать куполообразные крышки, которые обеспечат более надежную герметизацию при применении нагревающейся крышки. Стрипы колпачков Eppendorf можно стерилизовать в автоклаве в течение 20 минут при температуре 121 °С.



### Информация для заказа

Описание	Номер для заказа
<b>Крышки в стрипах Cap Strips, по 8 штук, куполообразные, 120 шт. (10 пак. × 12 шт.)</b>	0030 124 839
<b>Крышки в стрипах Cap Strips, по 8 штук, плоские, 120 шт. (10 × 12 шт.)</b>	0030 124 847
<b>ПЦР-пробирки в стрипах real-time, без крышек, 120 шт. (10 × 12 шт.)</b>	0030 132 882
<b>Masterclear® Cap Strips и real-time PCR Tube Strips, 120 шт. (10 × 12 шт.)</b>	0030 132 890
<b>Masterclear® Cap Strip, 120 шт. (10 × 12 шт.)</b>	0030 132 874

## Расходные материалы для ПЦР и герметизации



### PCR-Cooler

Избавьтесь от неустойчивых штативов и контейнеров со льдом на своем рабочем столе. Штативы для ПЦР отлично подходят для безопасной транспортировки и хранения, а PCR-Cooler – идеальный помощник, сохраняющий ваши пробы охлажденными в процессе выполнения ПЦР без использования льда. Подходит для ПЦР-пробирок 0,2 мл и 0,5 мл и 96-луночных ПЦР-планшетов.

#### Информация для заказа

Описание	Номер для заказа
Стартовый набор PCR-Cooler 0,2 мл, 1 розовый, 1 синий	3881 000 015
PCR-Cooler 0,2 мл, Розовый	3881 000 023
PCR-Cooler 0,2 мл, Синий	3881 000 031



### PCR-Rack

Переносить сразу несколько ПЦР-пробирок или стрипов неудобно. ПЦР-штативы Eppendorf очень помогают при работе сразу с несколькими пробирками и стрипами объемом 0,1, 0,2 или 0,5 мл. Штативы можно ставить один на другой, хранить при температурах до -90 °C и автоклавировать.

#### Информация для заказа

Описание	Номер для заказа
PCR-Rack, цвета в ассортименте, 10 шт.	0030 124 545

### Пленка и фольга для ПЦР обеспечивает эффективную и надежную герметизацию планшетов.

Пленка и фольга Eppendorf для ПЦР обеспечивают надежную герметизацию планшетов, помогая защитить пробы ПЦР во время термоциклирования и хранения. Уплотнители ПЦР-планшетов отличаются высокой химической устойчивостью и протестированы на устойчивость к воздействию различных наиболее распространенных лабораторных химикатов. Чтобы минимизировать потерю сигнала при выполнении к ПЦР, в наличии есть специальные уплотнители с оптимальными оптическими свойствами.



#### Информация для заказа

Описание	Номер для заказа
Термосвариваемая пленка Eppendorf Heat Sealing Film, PCR clean, 100 шт.	0030 127 838
Термосвариваемая фольга Eppendorf Heat Sealing Foil, PCR clean, 100 шт.	0030 127 854
Пленка для ПЦР Eppendorf PCR Film, самоклеящаяся, PCR clean, 100 шт.	0030 127 781
Фольга для ПЦР Eppendorf PCR Foil, самоклеящаяся, PCR clean, 100 шт.	0030 127 790
Пленка для ПЦР Masterclear® real-time PCR Film, самоклеящаяся, PCR clean, 100 шт.	0030 132 947

# HeatSealer



## Описание

Чтобы получить надежные результаты анализов, необходимо воспроизводимым образом надежно загерметизировать ПЦР-планшеты, то же относится к поддержанию целостности проб во время хранения. Запечатыватели HeatSealers S100 и S200 – удобные в использовании устройства для надежной герметизации планшетов разных форматов. В сочетании с набором адаптеров от нашей компании устройства Eppendorf HeatSealers обеспечат герметизацию практически любого планшета.

## Информация для заказа

Описание	Номер для заказа
HeatSealer S100, вкл. адаптер для ПЦР-планшета, 100 – 230 В/50 – 60 Гц (EU)	5391 000 001
HeatSealer S200, вкл. адаптер для ПЦР-планшета, 100 – 230 В/50 – 60 Гц (EU)	5392 000 005
Адаптер для планшета с низким профилем, для HeatSealer S100	5391 070 018
Адаптер для планшета с высоким профилем, для HeatSealer S100	5391 070 034
Адаптер для ПЦР-планшета на 96 лунок, для HeatSealer S100	5391 070 026
Адаптер для планшета с высоким профилем, для HeatSealer S200	5392 070 011
Адаптер для планшета с низким профилем, для HeatSealer S200	5392 070 020
Адаптер для 96-луночного планшета, для HeatSealer S200	5392 070 038
Термосвариваемая пленка Eppendorf Heat Sealing Film, PCR clean, 100 шт.	0030 127 838
Термосвариваемая фольга Eppendorf Heat Sealing Foil, PCR clean, 100 шт.	0030 127 854

✎ Информация для заказа приборов для других величин напряжения указана на стр. 349 и далее

# Низкотемпературный морозильник

## Хранение при низких температурах – Защита самого ценного



### Сколько усилий вы потратили на получение пробы?

Вы когда-нибудь подсчитывали стоимость содержимого вашего низкотемпературного морозильника? Все часы, дни, недели и месяцы, потраченные на работу с вашими пробами? Более 50 000 проб помещаются в большие стандартные низкотемпературные морозильники (с температурой заморозки  $-80^{\circ}\text{C}$ ). Ценность каждой пробы различна – идет ли речь о простых буферных растворах, дорогостоящих клеточных

экстрактах, дорогих ферментах или очень редких образцах. При хранении проб с высокой ценностью, являющихся результатом многих месяцев работы, один морозильник может вмещать в себя сотни тысяч евро или долларов.

Ваш низкотемпературный морозильник – не просто хранилище проб. Это устройство обеспечивает долгосрочный научный успех и безопасность работы.

### Уверенность в качестве

Компания Eppendorf в течение многих лет занимается внедрением высококачественных инноваций, и процесс производства низкотемпературных морозильников не является исключением. Каждый низкотемпературный морозильник Eppendorf прошел тщательную проверку на соответствие строгим критериям качества. Заключительная проверка занимает более 24 часов и включает проведение проверки вручную и визуальный осмотр. Этот процесс подтверждается индивидуальным сертификатом с серийным номером, который входит в стандартный комплект поставки для вашей документации. Являясь вашим поставщиком надежных, высококачественных и эффективных решений для хранения, компания Eppendorf тщательно контролирует производство каждого морозильника и использует только материалы высочайшего качества, чтобы гарантировать долгий срок службы морозильников и возможность безопасной и легкой работы с ними. Данные производительности основываются на внешних тестовых прогнозах трех устройств.

Морозильники Eppendorf обеспечивают наличие долгосрочной ценности на протяжении всего срока службы.

Вы можете доверить ваши ценные пробы нашим низкотемпературным морозильникам и быть уверенными в надежности ваших инвестиций в качественное, надежное и эффективное оборудование для хранения от Eppendorf.



Получите всю информацию о линейке низкотемпературных морозильников Eppendorf!  
Посетите наш eshop и ознакомьтесь с ассортиментом нашей продукции!

[www.eppendorf.com/freezer-portfolio](http://www.eppendorf.com/freezer-portfolio)



## Наш вклад в устойчивое развитие

- > Партнер ENERGY STAR® и маркировка ACT® (My Green Lab®)
- > Использование на 100% возобновляемой энергии на производстве
- > Производство согласно строгим социальным и экологическим европейским стандартам
- > Экологичная изоляция с помощью пеноматериала, вакуумная панельная изоляция (h-версия) и изоляция внутренних дверей для энергоэффективности
- > Экологичные хладагенты (углеводороды: R170/ R290) с крайне низким global warming potential (GWP) – для соответствия европейскому регламенту F-Gas и предписаниям US SNAP
- > Более десяти лет опыта компании Eppendorf в сфере экологичных хладагентов на основе углеводорода для хранения при -80 °C в таких отраслях, как R&D, производство, логистика и обслуживание
- > Низкое потребление энергии в сочетании с эффективным охлаждением и долгим сроком службы морозильника обеспечивает высокую надежность



Для получения дополнительной информации используйте QR-код

[www.eppendorf.com/sustainability](http://www.eppendorf.com/sustainability)



## Цифровизация низкотемпературного хранения



**Вспомните прошлый раз, когда вас разбудили, позвонив в 2 часа ночи.**

VisioNize® Lab Suite – это ведущее программное решение для эффективного мониторинга и управления техническим обслуживанием для предотвращения аварийных ситуаций при хранении проб. Преимущество круглосуточного информирования и мониторинга работы низкотемпературных морозильников и ценных проб, которые в них хранятся.



**Требуется независимое измерение температуры?**

С VisioNize sense вы можете подключать изготовленные не компанией Eppendorf устройства к VisioNize Lab Suite или использовать систему датчиков как второй источник валидации для мониторинга температуры морозильника.



**Путаница в пробах? Сохраняйте порядок!**

За годы работы вы собираете и обрабатываете множество проб, обладающих высокой ценностью. Ведите учет проб с помощью eLabNext – программного обеспечения для управления пробами

Цифровизация в Eppendorf  
[www.eppendorf.com/digitalabsolutions](http://www.eppendorf.com/digitalabsolutions)



Оцените цифровой конфигуратор стеллажей морозильников  
<https://econfig.bio-itech.de/>



# Наше портфолио – ваш выбор



Модель	CryoCube® F740hi, 3 c./ CryoCube® F740hi, 5 c.	CryoCube® F740hiw, 3 c./ CryoCube® F740hiw, 5 c.	CryoCube® F740h, 3c./ CryoCube® F740h, 5c.
<b>Изоляция</b>	вакуумные изоляционные панели / пенополиуретан	вакуумные изоляционные панели / пенополиуретан	вакуумные изоляционные панели / пенополиуретан
<b>Толщина стенок<sup>1)</sup></b>	Тип В	Тип В	Тип В
<b>Вместимость</b>	740 л (26,1 ft <sup>3</sup> )	740 л (26,1 ft <sup>3</sup> )	740 л (26,1 ft <sup>3</sup> )
<b>Количество внутренних дверей</b>	3	3	3
<b>Количество отделений</b>	3/5	3/5	3/5
<b>Макс. кол-во стеллажей на один морозильник</b>	18/30	18/30	18/30
<b>Вместимость боксов на один морозильник</b>			
Боксы высотой 53 мм (2 дюйма)	32/16	32/16	32/16
Боксы высотой 76 мм (3 дюйма)	20/8	20/8	20/8
Боксы высотой 102 мм (4 дюйма)	16/8	16/8	16/8
<b>Вместимость боксов на один морозильник</b>			
Боксы высотой 53 мм (2 дюйма)	576/528	576/528	576/528
Боксы высотой 76 мм (3 дюйма)	360/288	360/288	360/288
Боксы высотой 102 мм (4 дюйма)	288/264	288/264	288/264
<b>Количество образцов</b>			
Проб высотой 53 мм (2 дюйма)	57 600/52 800	57 600/52 800	57 600/52 800
<b>Габариты (Ш × Г × В)<sup>2)3)4)</sup></b>	111 × 98,0 × 197,3 см / 43,7 × 38,6 × 77,7 дюймов	111 × 98,0 × 197,3 см / 43,7 × 38,6 × 77,7 дюймов	111 × 91,3 × 197,3 см / 43,7 × 36 × 77,7 дюймов
<b>Внутренние размеры (Ш × Г × В)</b>	86,5 × 62,1 × 139 см / 34,1 × 24,5 × 54,7 дюймов	86,5 × 62,1 × 139 см / 34,1 × 24,5 × 54,7 дюймов	86,5 × 62,1 × 139 см / 34,1 × 24,5 × 54,7 дюймов
<b>Вес без принадлежностей</b>	315 кг / 694 фунт / 333 кг / 734 фунт	320 кг / 705 фунт / 328 кг / 723 фунт	308 кг / 679 фунт / 317 кг / 699 фунт
<b>Вес при отправке</b>	364 кг / 787 фунт / 382 кг / 806 фунт	369 кг / 787 фунт / 377 кг / 806 фунт	357 кг / 787 фунт / 366 кг / 806 фунт
<b>Время охлаждения до -80 °C<sup>5)</sup></b>	4 h 10 min	4 h 10 min	4 h 10 min
<b>Уровень шума</b>	41,3 дБ	41,3 дБ	47,8 дБ
<b>Электропитание</b>	100 – 230 В, 50/60 Гц	100 – 230 В, 50/60 Гц	100 – 230 В, 50/60 Гц
<b>Среднее дневное потребление (115 В)</b>	11,6 кВтч/день	11,7 кВтч/день	13 кВтч/день
<b>Среднее дневное потребление (208 В)</b>	10,5 кВтч/день	10,6 кВтч/день	11,8 кВтч/день
<b>Среднее дневное потребление (230 В)</b>	10,5 кВтч/день	10,6 кВтч/день	11,8 кВтч/день
<b>Внутренняя часть (полки + камера)</b>	Нержавеющая сталь	Нержавеющая сталь	Нержавеющая сталь
<b>Защита параметров паролем</b>	да	да	да
<b>Дополнения</b>	Автоматический выпускной клапан	Автоматический выпускной клапан	Автоматический выпускной клапан
<b>Охлаждающая жидкость</b>	R290 / R170	R290 / R170	R290 / R170
<b>Удаленный мониторинг устройств и уведомления (VisioNize®)</b>	VisioNize® touch enabled	VisioNize® touch enabled	VisioNize® box enabled

<sup>1)</sup> Тип А: 130 мм (пена), Тип В: 80 мм (пена + VIP), Тип С: 130 мм (пена + VIP) <sup>2)</sup> Опциональные резервные системы CO<sub>2</sub>/LN<sub>2</sub> увеличивают высоту на 8,65 см/3,5 дюйма. <sup>3)</sup> Чтобы можно было установить ручки и петли, прибавьте на 80 мм к ширине вертикальных морозильников и 110 мм к глубине горизонтальных морозильников. <sup>4)</sup> При открывании двери ширина дополнительно увеличивается до 15 см. <sup>5)</sup> Пустой морозильник с установленными полками, только вертикальные морозильники, температура окружающей среды 20 – 22 °C.



[eppendorf.com/eshop](http://eppendorf.com/eshop)

Получите всю информацию о линейке низкотемпературных морозильников Eppendorf!  
Посетите наш eshop и ознакомьтесь с ассортиментом нашей продукции!

[www.eppendorf.com/freezer-portfolio](http://www.eppendorf.com/freezer-portfolio)





CryoCube® F570h	CryoCube® F570hw	CryoCube® F570n
вакуумные изоляционные панели / пенополиуретан	вакуумные изоляционные панели / пенополиуретан	пенополиуретан
Тип C	Тип C	Тип A
570 л (20,1 ft <sup>3</sup> )	570 л (20,1 ft <sup>3</sup> )	570 л (20,1 ft <sup>3</sup> )
5	5	5
5	5	5
25	25	25
16	16	16
8	8	8
8	8	8
400	400	400
200	200	200
200	200	200
40 000	40 000	40 000
110,3 × 89,8 × 195,0 см / 43,4 × 35,4 × 76,8 дюймов	110,3 × 89,8 × 195,0 см / 43,4 × 35,4 × 76,8 дюймов	110,3 × 89,8 × 195,0 см / 43,4 × 35,4 × 76,8 дюймов
76,5 × 57,5 × 126,5 см / 30,1 × 22,6 × 49,8 дюймов	76,5 × 57,5 × 126,5 см / 30,1 × 22,6 × 49,8 дюймов	76,5 × 57,5 × 126,5 см / 30,1 × 22,6 × 49,8 дюймов
341 кг / 752 фунт	341 кг / 752 фунт	281 кг / 619 фунт
388 кг / 855 фунт	388 кг / 855 фунт	328 кг / 723 фунт
3 h 30 min	3 h 45 min	3 h 50 min
57,7 дБА	56,0 дБА	57,5 дБ
230 В, 115 В	230 В	230 В, 208 В, 115 В
7,1 кВтч/день		8,8 кВтч/день
7,4 кВтч/день	8,0 кВтч/день	8,5 кВтч/день
Нержавеющая сталь	Нержавеющая сталь	Нержавеющая сталь
да	да	да
Автоматический клапан компенсации давления	Автоматический клапан компенсации давления	Автоматический клапан компенсации давления
R290 / R170	R290 / R170	R290 / R170
VisioNize® box enabled	VisioNize® box enabled	VisioNize® box enabled

# Наше портфолио – ваш выбор



Модель	Innova® U535	CryoCube® F440h
Изоляция	вакуумные изоляционные панели / пенополиуретан	вакуумные изоляционные панели / пенополиуретан
Толщина стенок <sup>1)</sup>	Тип В	Тип С
Вместимость	535 л (18,9 ft <sup>3</sup> )	440 л (15,5 ft <sup>3</sup> )
Количество внутренних дверей	3	5
Количество отделений	3	5
Макс. кол-во стеллажей на один морозильник	12	20
Вместимость боксов на один стеллаж		
Боксы высотой 53 мм (2 дюйма)	28	16
Боксы высотой 76 мм (3 дюйма)	20	8
Боксы высотой 102 мм (4 дюйма)	12	8
Вместимость боксов на один морозильник		
Боксы высотой 53 мм (2 дюйма)	336	320
Боксы высотой 76 мм (3 дюйма)	240	160
Боксы высотой 102 мм (4 дюйма)	144	160
Количество образцов		
Проб высотой 53 мм (2 дюйма)	33 600	32 000
Габариты (Ш x Г x В) <sup>2)3)4)</sup>	80 x 86,7 x 195 см / 31,5 x 34,1 x 76,8 дюймов	95,5 x 89,8 x 195,0 см / 37,6 x 35,4 x 76,8 дюймов
Внутренние размеры (Ш x Г x В)	64 x 61,5 x 136,5 см / 25,2 x 24,2 x 53,7 дюймов	61,6 x 57,5 x 126,5 см / 24,3 x 22,6 x 49,8 дюймов
Вес без принадлежностей	250 кг / 551 фунт,	286 кг / 631 фунт,
Вес при отправке	296 кг / 653 фунт,	327 кг / 721 фунт,
Время охлаждения до -80 °C <sup>5)</sup>	4 ч	3 h 20 min
Уровень шума	56 дБА	51,5 дБА
Электропитание	230 В, 208 В, 115 В	230 В, 115 В
Среднее дневное потребление (115 В)	13,2 кВтч/день	6,5 кВтч/день
Среднее дневное потребление (208 В)	13,2 кВтч/день	
Среднее дневное потребление (230 В)	13,2 кВтч/день	6,8 кВтч/день
Внутренняя часть (полки + камера)	Нержавеющая сталь	Нержавеющая сталь
Защита параметров паролем	да	да
Дополнения	–	Автоматический клапан компенсации давления
Охлаждающая жидкость	R404A / R508B	R290 / R170
Удаленный мониторинг устройств и уведомлений (VisioNize®)	VisioNize® box enabled	VisioNize® box enabled

<sup>1)</sup> Тип А: 130 мм (пена), Тип В: 80 мм (пена + VIP), Тип С: 130 мм (пена + VIP) <sup>2)</sup> Опциональные резервные системы CO<sub>2</sub>/LN<sub>2</sub> увеличивают высоту на 8,65 см/3,5 дюйма. <sup>3)</sup> Чтобы можно было установить ручки и петли, прибавьте на 80 мм к ширине вертикальных морозильников и 110 мм к глубине горизонтальных морозильников. <sup>4)</sup> При открывании двери ширина дополнительно увеличивается до 15 см. <sup>5)</sup> Пустой морозильник с установленными полками, только вертикальные морозильники, температура окружающей среды 20 – 22 °C.



Получите всю информацию о линейке низкотемпературных морозильников Eppendorf!  
Посетите наш eshop и ознакомьтесь с ассортиментом нашей продукции!

[eppendorf.com/eshop](http://eppendorf.com/eshop)

[www.eppendorf.com/freezer-portfolio](http://www.eppendorf.com/freezer-portfolio)







<b>CryoCube® F440n</b>	<b>CryoCube® F101h</b>	<b>CryoCube® FC660h</b>
пенополиуретан	вакуумные изоляционные панели / пенополиуретан	вакуумные изоляционные панели / пенополиуретан
Тип А	Тип В	Тип С
440 л (15,5 ft <sup>3</sup> )	101 л (3,6 ft <sup>3</sup> )	660 л (23,3 ft <sup>3</sup> )
5	2	
5	2	
20	6	40
16	10	13
8	6	9
8	4	7
320	60	520
160	36	360
160	24	280
32 000	6 000	52 000
95,5 × 89,8 × 195,0 см / 37,6 × 35,4 × 76,8 дюймов	см. онлайн	207 × 94,5 × 109 см / 81,5 × 37,2 × 42,9 дюймов
61,6 × 57,5 × 126,5 см / 24,3 × 22,6 × 49,8 дюймов	48 × 33 × 64 см / 18,9 × 13 × 25,2 дюймов	147 × 59 × 76 см / 57,9 × 23,2 × 29,9 дюймов
267 кг / 589 фунт,	см. онлайн	304 кг / 670 фунт,
308 кг / 679 фунт,	см. онлайн	379 кг / 836 фунт,
3 h 35 min	см. онлайн	2 h 50 min
51,5 дБА	см. онлайн	58,3 дБА
230 В, 208 В, 115 В	230 В, 115 В	230 В, 208 В
8,5 кВтч/день		
7,9 кВтч/день		
8,3 кВтч/день	см. онлайн	
Нержавеющая сталь	Нержавеющая сталь	нержавеющая сталь
да	да	да
Автоматический клапан компенсации давления	Возможность установки морозильников друг на друга или под лабораторный стол	Внутренние двери толщиной 30 мм для однородности температуры
R290 / R170	R290 / R170	R290 / R170 (208 V: R404A / R508B)
VisioNize® box enabled	VisioNize® box enabled	VisioNize® box enabled

## Серии CryoCube® F440



### Никаких компромиссов

Сколько раз в день вы открываете свой низкотемпературный морозильник? Как долго он остается открытым? Каковы ключевые факторы для поддержания постоянной температуры -80 °С? Чтобы достать пробы из морозильника, рекомендуется открывать и закрывать его как можно быстрее. Однако на поиск и извлечение требуемой пробы может потребоваться время. Чем больше времени это занимает, тем больше повышается температура замороженных проб при воздействии потока теплого воздуха.

Эффективные и надежные компрессорные системы низкотемпературных морозильников серии CryoCube F440 обеспечивают защиту проб, гарантируя быстрое восстановление и снижение температуры до -80 °С.

В низкотемпературном морозильнике CryoCube F440h используется изоляция из пеноматериала, а также вакуумная панельная изоляция, а в модели CryoCube F440n – только изоляция из пеноматериала.



### Для ежедневного применения

- > Место для максимально 320 коробок (1,5 мл) для ежедневного хранения проб, с быстрыми циклами охлаждения и восстановления температуры до -80 °С
- > Экологичное охлаждение (на основе углеводородов) и низкое энергопотребление 6,8 кВт\*ч в день для обеспечения высокого уровня экологичности процесса
- > Технические данные, полученные в ходе экспертизы, проведенной внешним испытательным центром с целью независимой валидации

Скачайте брошюру с информацией о семействе низкотемпературных морозильников Eppendorf

[www.eppendorf.com/freezer-brochure](http://www.eppendorf.com/freezer-brochure)



## Низкотемпературный морозильник



**Вам нужен низкотемпературный морозильник, который легко открывается?** В соответствии с принципом PhysioCare Concept®, низкотемпературные морозильники CryoCube® оснащены эргономичной ручкой двери для быстрого открытия и закрытия



**Фильтр низкотемпературного морозильника требует очистки?** Легкая замена фильтра – просто откройте крышку фильтра и вставьте чистый фильтр



**Нужна очистка низкотемпературного морозильника?** Внутренние изолированные двери морозильника CryoCube® легко снимаются для быстрой очистки и обслуживания низкотемпературного морозильника



**Требуется высокоточное измерение температуры внутри низкотемпературного морозильника?** Все низкотемпературные морозильники CryoCube® имеют встроенный датчик, который расположен в среднем отделении, для достоверного измерения температуры



**Двойная защита проб?** Для поддержки встроенного температурного датчика можно использовать независимую систему измерения температуры VisioNize sense



**Нужна очистка?** В низкотемпературном морозильнике CryoCube® F440 ULT имеются 5 отделений и внутренняя камера из нержавеющей стали, которые легко очищать

## Низкотемпературный морозильник

# Серии CryoCube® F740



### Создайте адекватные условия для хранения проб:

Низкотемпературные морозильники серии CryoCube® F740 являются наиболее «умными» в семействе морозильников Eppendorf. Объединяя традиции высокого качества наших предыдущих моделей с увеличенной вместимостью, низкотемпературный морозильник CryoCube F740 разработан для безопасного хранения еще большего количества проб при оптимальном энергопотреблении. Морозильники имеют

короткие сроки восстановления температуры до -80 °C для обеспечения дополнительной безопасности проб. Интеграция принципа PhysioCare Concept при разработке означает, что модель CryoCube F740 является более легкой и удобной в использовании, способствует эргономичности рабочего пространства и гарантирует оптимальное проведение рабочих процессов в лаборатории.

### Продуманный контроль

Беспокойтесь о безопасности ценных проб внутри низкотемпературного морозильника с температурой -80 °C? Технология мониторинга Eppendorf, которой оснащены модели CryoCube F740hi/hiw, позволяет проверять работу низкотемпературного морозильника в любое время. Все температурные данные и события хранятся в VisioNize touch interface.

- > Хранение данных для отслеживания состояния морозильника
- > Подключение к VisioNize Lab Suite для круглосуточного мониторинга и получения уведомлений (опция)
- > Простая регулировка параметров с помощью сенсорного экрана устройства, даже в перчатках
- > Быстрое получение сообщений для оперативного решения проблем
- > Электронная система блокировки с пользовательским управлением для контролируемого доступа и повышенной безопасности проб

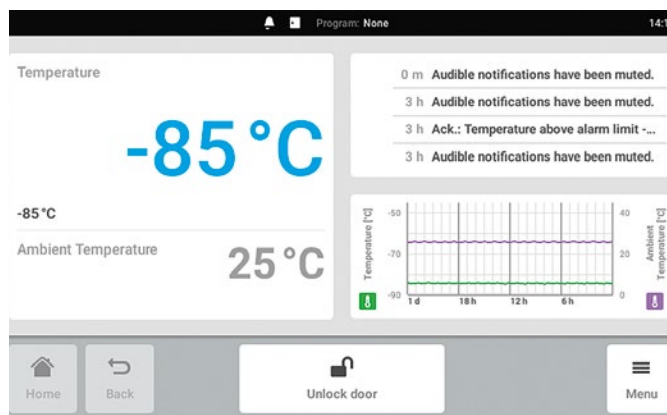

**Нужен простой доступ к данным?** Быстрый просмотр важных параметров на основном экране ULT freezer

Узнайте больше о  
VisioNize Lab Suite

Используйте QR-код.  
[www.eppendorf.com/visionize](http://www.eppendorf.com/visionize)



## Низкотемпературный морозильник



**Выберите ваш вариант:** доступны версии с тремя или пятью отделениями (только серии CryoCube® F740)



**Если у вас мало времени:** автоматический клапан компенсации давления обеспечивает быстрый доступ к пробам без вакуумной блокировки двери (серии CryoCube® F440/570/740)



**Держите все под контролем:** Компактный, плоский и гибкий уплотнитель внешней двери для оптимальной изоляции CryoCube® ULT freezer

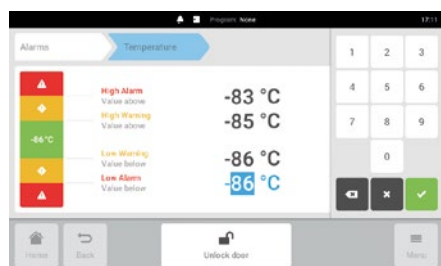

**Нужна настройка сигналов тревоги по индивидуальным параметрам?** Систему аварийной сигнализации морозильника CryoCube® F740hi можно легко настроить согласно вашим потребностям



**Двойная защита:** Уплотнители на внешней и внутренней дверях (CryoCube® F740 series + Innova® series)



**Легкий доступ к фильтру?** Просто откиньте крышку CryoCube® F740 series  
**Требуется тишина?** Положение фильтра уменьшает уровень шума морозильников серии CryoCube F740 series

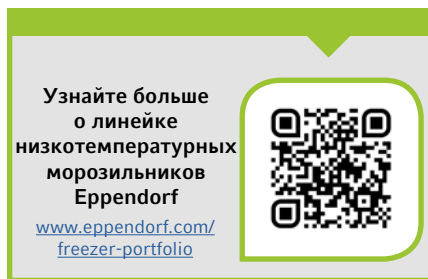

## Низкотемпературный морозильник

## Низкотемпературные вертикальные морозильники Eppendorf

Информация для заказа	
Описание	Номер для заказа
<b>CryoCube® F740h</b> , 740 л, классический, VIP, экологичной охлаждающей жидкостью, с воздушным охлаждением, ручка слева, 3 полки, 230 В/50 Гц (EU)	F740340011
<b>CryoCube® F740h</b> , 740 л, классический, VIP, экологичной охлаждающей жидкостью, с воздушным охлаждением, ручка справа, 3 полки, 230 В/50 Гц (EU)	F740340021
<b>CryoCube® F740h</b> , 740 л, классический, VIP, экологичной охлаждающей жидкостью, с воздушным охлаждением, ручка слева, 5 полки, 230 В/50 Гц (EU)	F740340031
<b>CryoCube® F740h</b> , 740 л, классический, VIP, экологичной охлаждающей жидкостью, с воздушным охлаждением, ручка справа, 5 полки, 230 В/50 Гц (EU)	F740340041
<b>CryoCube® F740hi</b> , 740 л, touchscreen interface, VIP, экологичной охлаждающей жидкостью, с воздушным охлаждением, ручка слева, 3 полки, 230 В/50 Гц (EU)	F740320011
<b>CryoCube® F740hi</b> , 740 л, touchscreen interface, VIP, экологичной охлаждающей жидкостью, с воздушным охлаждением, ручка справа, 3 полки, 230 В/50 Гц (EU)	F740320021
<b>CryoCube® F740hi</b> , 740 л, touchscreen interface, VIP, экологичной охлаждающей жидкостью, с воздушным охлаждением, ручка слева, 5 полки, 230 В/50 Гц (EU)	F740320031
<b>CryoCube® F740hi</b> , 740 л, touchscreen interface, VIP, экологичной охлаждающей жидкостью, с воздушным охлаждением, ручка справа, 5 полки, 230 В/50 Гц (EU)	F740320041
<b>CryoCube® F740hiw</b> , 740 л, touchscreen interface, VIP, экологичной охлаждающей жидкостью, с водяным охлаждением, ручка слева, 3 полки, 230 В/50 Гц (EU)	F740320111
<b>CryoCube® F740hiw</b> , 740 л, touchscreen interface, VIP, экологичной охлаждающей жидкостью, с водяным охлаждением, ручка слева, 5 полки, 230 В/50 Гц (EU)	F740320131
<b>CryoCube® F570n</b> , 570 л, классический, экологичной охлаждающей жидкостью, с воздушным охлаждением, ручка слева, 5 полки, 230 В/50 Гц (EU/GB)	F571300031
<b>CryoCube® F570h</b> , 570 л, классический, VIP, экологичной охлаждающей жидкостью, с воздушным охлаждением, ручка слева, 5 полки, 230 В/50 Гц (EU/GB)	F571340031
<b>CryoCube® F570hw</b> , 570 л, классический, VIP, экологичной охлаждающей жидкостью, с водяным охлаждением, ручка слева, 5 полки, 230 В/50 Гц (EU/GB)	F571340131
<b>Innova® U535</b> , 535 л, классический, VIP, традиционной охлаждающей жидкостью, с воздушным охлаждением, ручка слева, 3 полки, 230 В/50 Гц (EU/GB)	U9430-0001
<b>CryoCube® F440h</b> , 440 л, классический, VIP, экологичной охлаждающей жидкостью, с воздушным охлаждением, ручка слева, 5 полки, 230 В/50 Гц (EU/GB)	F440340031
<b>CryoCube® F440n</b> , 440 л, классический, экологичной охлаждающей жидкостью, с воздушным охлаждением, ручка слева, 5 полки, 230 В/50 Гц (EU/GB)	F440300031
<b>CryoCube® F101h</b> , 101 л, классический интерфейс, VIP, экологичные хладагенты, воздушное охлаждение, ручка с правой стороны, 2 полки, 230 В/50 Гц (EU/GB)	F101340061

✎ Информация для заказа приборов для других величин напряжения указана на стр. 349 и далее

➤ Информацию о стеллажах см. на стр. 248

## Низкотемпературные горизонтальные морозильники Eppendorf

Информация для заказа	
Описание	Номер для заказа
<b>CryoCube® FC660h</b> , 660 л, классический, VIP, экологичной охлаждающей жидкостью, с воздушным охлаждением, 230 В/50 Гц (EU/GB)	F660320001

✎ Информация для заказа приборов для других величин напряжения указана на стр. 349 и далее

➤ Информацию о стеллажах см. на стр. 248

# Принадлежности к морозильникам



## Резервная система охлаждения CO<sub>2</sub> и LN<sub>2</sub>

- > Оснащение резервным аккумулятором для временной защиты содержимого морозильника в случае сбоя электропитания
- > Имеются модели с жидким CO<sub>2</sub> и LN<sub>2</sub>. Жидкий CO<sub>2</sub> может поддерживать температуры в диапазоне от -50 до -70 °C, а LN<sub>2</sub> – до -80 °C
- > Обе системы могут быть установлены в ваш морозильник на заводе, либо смонтированы на месте использования

### Резервная система CO<sub>2</sub> и LN<sub>2</sub> для Innova® U101, U360, U535, U725/ -G, C585, C760, CryoCube® F101h и серий F740

Описание	Номер для заказа
Резервная система CO <sub>2</sub> , 100 В/50 – 60 Гц (JP)	F652999005
Резервная система CO <sub>2</sub> , 120 – 220 В/60 Гц, Innova® и Green 'G', ('узкие')	U9043-0002
Резервная система LN <sub>2</sub> , 100 В/50 – 60 Гц (JP), Innova® Green 'G' / F740, резервная система LN <sub>2</sub>	F652999006
Резервная система LN <sub>2</sub> , 115 – 220 В/60 Гц, Innova® и Green 'G', ('узкие')	U9044-0002
Резервная система CO <sub>2</sub> , 230 В/50 Гц, Innova®, Green 'G' и серии CryoCube® 740, ('узкие')	U9043-0004
Резервная система LN <sub>2</sub> , 230 В/50 Гц, Innova®, Green 'G' и серии CryoCube® 740, ('узкие')	U9044-0004

### CO<sub>2</sub> и LN<sub>2</sub> запасные системы для CryoCube® F440/F570/FC660, Premium U410, HEF® U410

Описание	Номер для заказа
Резервная система CO <sub>2</sub> , 120 – 220 В/60 Гц, CryoCube® F440/ F570/ FC660, Premium, HEF®	U9043-0006
Резервная система LN <sub>2</sub> , 120 – 220 В/60 Гц, CryoCube® F440/F570/FC660, Premium, HEF®	U9044-0006
Резервная система CO <sub>2</sub> , 230 В/50 Гц, CryoCube® F440/F570/FC660, Premium, HEF®	U9043-0008
Резервная система LN <sub>2</sub> , 230 В/50 Гц, CryoCube® F440/ F570/FC660, Premium, HEF®	U9044-0008



## Самописец

- > Можно установить в ваш морозильник на заводе без дополнительной оплаты, либо смонтировать на месте использования
- > Возможность выбора температурного диапазона (от 0 до -50 °C и от -50 до -100 °C) и скорости вращения

### Информация для заказа

Описание	Номер для заказа
Самописец (тип I)	P0625-2100
Карандаши для самописца (тип I), 3 шт.	K0660-0051
Бумага для самописца (тип I), от 0 до -50 °C, 60 шт.	P0625-2111
Бумага для самописца (тип I), от -50 до -100 °C, 60 шт.	P0625-2110

## Стеллажи для морозильников

### Выдвижной ящик или доступ сбоку?

При использовании стеллажей с выдвижными ящиками, выдвигаться будет только ящик с нужными коробками. Все другие коробки остаются во внутренней охлаждаемой области низкотемпературного морозильника. Выдвижные ящики Eppendorf оптимизированы для плавного перемещения при  $-80\text{ }^{\circ}\text{C}$  и повышения эргономичности.

При использовании стеллажей с боковым доступом из охлаждаемой области низкотемпературного морозильника ULT придется выдвигать почти все коробки для хранения, чтобы извлечь нужные пробы.

Стеллажи для горизонтальных морозильников можно оборудовать блокирующими устройствами для фиксации коробок морозильника при выдвигании стеллажной стойки.



Стеллаж-стойка из нержавеющей стали для горизонтальных морозильников Eppendorf Innova® ULT без фиксирующего штифта: 2,0 в коробках



Стеллаж с блокирующим стержнем для горизонтального морозильника Eppendorf Innova® ULT



Стеллаж с выдвижными ящиками для низкотемпературного морозильника Eppendorf



Стеллаж с боковым доступом для низкотемпературного морозильника Eppendorf

### Выберите материал

Существует два стандартных вида материалов для стеллажей, каждый из которых обладает рядом преимуществ.

#### Нержавеющая сталь:

- > Стабильная/надежная для обеспечения долговечности и большей производительности.
- > Для ящиков морозильника размерами до 136 мм x 136 мм – для удобного обращения.
- > Специальная конструкция для оптимизации условий охлаждения и повышения безопасности проб.

#### Алюминий:

- > Для ящиков морозильника размерами до 133 мм x 133 мм.
- > Не поддающийся коррозии анодированный алюминий для долговечного использования.

### 3 отделения или 5?

Низкотемпературный морозильник ULT с 3 отделениями/полками (например, Innova® U535) имеет более высокие отделения по сравнению с низкотемпературным морозильником ULT с 5 отделениями (напр., CryoCube® F570 series). Стеллажи низкотемпературного морозильника с 5 отделениями помещаются в морозильники с 3 отделениями, но не наоборот. Чтобы оптимально использовать вместимость вашего низкотемпературного морозильника ULT модель CryoCube F740 series (с 3 отделениями) может быть оборудована стеллажами с 3 отделениями MAX. Эти стеллажи помещаются только в модели CryoCube F740 series с 3 отделениями.



## Стеллажи из нержавеющей стали

Информация для заказа	
Описание	Номер для заказа
<b>Стеллаж для морозильника: Innova® U101, CryoCube® F101h</b>	
2 дюйм./53 мм, выдвижные, нержавеющая сталь	6001 062 210
2,5 дюйм./64 мм, выдвижные, нержавеющая сталь	6001 062 910
3 дюйм./76 мм, выдвижные, нержавеющая сталь	6001 062 310
4 дюйм./102 мм, выдвижные, нержавеющая сталь	6001 062 410
5 дюймов/127 мм, выдвижные, нержавеющая сталь	6001 062 510
2 дюйм./53 мм, боковой доступ, нержавеющая сталь	6001 061 210
2,5 дюйм./64 мм, боковой доступ, нержавеющая сталь	6001 061 910
3 дюйм./76 мм, боковой доступ, нержавеющая сталь	6001 061 310
4 дюйм./102 мм, боковой доступ, нержавеющая сталь	6001 061 410
5 дюймов/127 мм, боковой доступ, нержавеющая сталь	6001 061 510
<b>Стеллаж для морозильника: CryoCube® F740 (3 отделения, стандарт), Innova® U360, U535</b>	
2 дюйм./53 мм, выдвижные, нержавеющая сталь	6001 012 210
2,5 дюйм./64 мм, выдвижные, нержавеющая сталь	6001 012 910
3 дюйм./76 мм, выдвижные, нержавеющая сталь	6001 012 310
4 дюйм./102 мм, выдвижные, нержавеющая сталь	6001 012 410
5 дюймов/127 мм, выдвижные, нержавеющая сталь	6001 012 510
2 дюйм./53 мм, боковой доступ, нержавеющая сталь	6001 011 210
2,5 дюйм./64 мм, боковой доступ, нержавеющая сталь	6001 011 910
3 дюйм./76 мм, боковой доступ, нержавеющая сталь	6001 011 310
4 дюйм./102 мм, боковой доступ, нержавеющая сталь	6001 011 410
5 дюймов/127 мм, боковой доступ, нержавеющая сталь	6001 011 510
DWP (53 мм), боковой доступ, нержавеющая сталь	6001 011 110
<b>Стеллаж для морозильника: CryoCube® F440/ F570, CryoCube® F740 (5 отделений, отделение 1-4), Premium U410, HEF® U410</b>	
2 дюйм./53 мм, выдвижные, нержавеющая сталь	6001 022 210
2,5 дюйм./64 мм, выдвижные, нержавеющая сталь	6001 022 910
3 дюйм./76 мм, выдвижные, нержавеющая сталь	6001 022 310
4 дюйм./102 мм, выдвижные, нержавеющая сталь	6001 022 410
2 дюйм./53 мм, боковой доступ, нержавеющая сталь	6001 021 210
2,5 дюйм./64 мм, боковой доступ, нержавеющая сталь	6001 021 910
3 дюйм./76 мм, боковой доступ, нержавеющая сталь	6001 021 310
4 дюйм./102 мм, боковой доступ, нержавеющая сталь	6001 021 410
DWP (53 мм), боковой доступ, нержавеющая сталь	6001 021 110
<b>Стеллаж для морозильника: CryoCube® F740 series (5 отделений, MAX для 5<sup>го</sup> отдел.)</b>	
2 дюйм./53 мм, боковой доступ, нержавеющая сталь	6001 081 210
2,5 дюйм./64 мм, боковой доступ, нержавеющая сталь	6001 081 910
3 дюйм./76 мм, боковой доступ, нержавеющая сталь	6001 081 310
4 дюйм./102 мм, боковой доступ, нержавеющая сталь	6001 081 410
5 дюймов/127 мм, боковой доступ, нержавеющая сталь	6001 081 510
DWP (53 мм), боковой доступ, нержавеющая сталь	6001 081 110
2 дюйм./53 мм, выдвижные, нержавеющая сталь	6001 082 210
2,5 дюйм./64 мм, выдвижные, нержавеющая сталь	6001 082 910
3 дюйм./76 мм, выдвижные, нержавеющая сталь	6001 082 310
4 дюйм./102 мм, выдвижные, нержавеющая сталь	6001 082 410
5 дюймов/127 мм, выдвижные, нержавеющая сталь	6001 082 510

## Низкотемпературный морозильник

# Стеллажи для морозильников

Для облегчения выбора стеллажа см. брошюру по стеллажам, или воспользуйтесь инструментом выбора конфигурации стеллажа:

## Конфигурация стеллажа

Используйте QR-код.  
<https://econfig.bio-itech.de/>



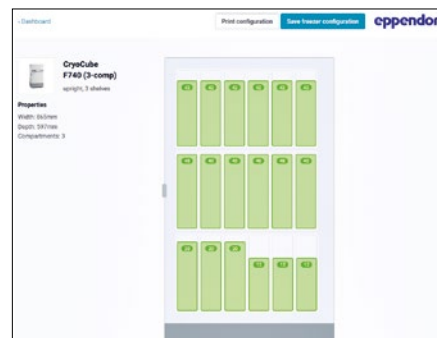

### Информация для заказа

Описание	Номер для заказа
<b>Стеллаж для морозильника: серии CryoCube® F740 (3 отделения/МАХ)</b>	
2 дюйм./53 мм, боковой доступ, нержавеющая сталь	6001 071 210
2,5 дюйм./64 мм, боковой доступ, нержавеющая сталь	6001 071 910
3 дюйм./76 мм, боковой доступ, нержавеющая сталь	6001 071 310
4 дюйм./102 мм, боковой доступ, нержавеющая сталь	6001 071 410
5 дюймов/127 мм, боковой доступ, нержавеющая сталь	6001 071 510
DWP (53 мм), боковой доступ, нержавеющая сталь	6001 071 110
2 дюйм./53 мм, выдвижные, нержавеющая сталь	6001 072 210
2,5 дюйм./64 мм, выдвижные, нержавеющая сталь	6001 072 910
3 дюйм./76 мм, выдвижные, нержавеющая сталь	6001 072 310
4 дюйм./102 мм, выдвижные, нержавеющая сталь	6001 072 410
5 дюймов/127 мм, выдвижные, нержавеющая сталь	6001 072 510

### Стеллаж для морозильника: серии CryoCube® F740 (3 отделения, стандарт)

➤ см. стр. 235 в таблице Innova

### Стеллажи горизонтального морозильника

#### Информация для заказа

Описание	Номер для заказа
<b>Стеллаж для морозильника: Innova® C585, C760</b>	
2 дюйм./53 мм, боковой доступ, нержавеющая сталь	6001 040 210
<b>Стеллаж для морозильника: Серии Innova® C585, C760, CryoCube® FC660</b>	
2,5 дюйм./64 мм, боковой доступ, нержавеющая сталь	6001 000 910
3 дюйм./76 мм, боковой доступ, нержавеющая сталь	6001 000 310
4 дюйм./102 мм, боковой доступ, нержавеющая сталь	6001 000 410
5 дюймов/127 мм, боковой доступ, нержавеющая сталь	6001 000 510
<b>Стеллаж для морозильника: Innova® C585, C760</b>	
DWP (53 мм), боковой доступ, нержавеющая сталь	6001 040 110
MTP, боковой доступ, нержавеющая сталь	6001 040 010
блокирующий стержень, 2 дюйм./53 мм, боковой доступ, нержавеющая сталь	6001 040 211
<b>Стеллаж для морозильника: Серии Innova® C585, C760, CryoCube® FC660</b>	
блокирующий стержень, 2,5 дюйм./64 мм, боковой доступ, нержавеющая сталь	6001 000 911
блокирующий стержень, 3 дюйм./76 мм, боковой доступ, нержавеющая сталь	6001 000 311
блокирующий стержень, 4 дюйм./102 мм, боковой доступ, нержавеющая сталь	6001 000 411
<b>Стеллаж для морозильника: Innova® C585, C760</b>	
блокирующий стержень, DWP (53 мм), боковой доступ, нержавеющая сталь	6001 040 111
блокирующий стержень, MTP, боковой доступ, нержавеющая сталь	6001 040 011

## Низкотемпературный морозильник

## Информация для заказа

Описание	Номер для заказа
<b>Стеллаж для морозильника: серии CryoCube® FC660</b>	
2 дюйм./53 мм, боковой доступ, нержавеющая сталь	6001 050 210
<b>Стеллаж для морозильника: Серии Innova® C585, C760, CryoCube® FC660</b>	
2,5 дюйм./64 мм, боковой доступ, нержавеющая сталь	6001 000 910
3 дюйм./76 мм, боковой доступ, нержавеющая сталь	6001 000 310
4 дюйм./102 мм, боковой доступ, нержавеющая сталь	6001 000 410
5 дюймов/127 мм, боковой доступ, нержавеющая сталь	6001 000 510
<b>Стеллаж для морозильника: серии CryoCube® FC660</b>	
DWP (53 мм), боковой доступ, нержавеющая сталь	6001 050 110
MTP, боковой доступ, нержавеющая сталь	6001 050 010
блокирующий стержень, 2 дюйм./53 мм, боковой доступ, нержавеющая сталь	6001 050 211
<b>Стеллаж для морозильника: Серии Innova® C585, C760, CryoCube® FC660</b>	
блокирующий стержень, 2,5 дюйм./64 мм, боковой доступ, нержавеющая сталь	6001 000 911
блокирующий стержень, 3 дюйм./76 мм, боковой доступ, нержавеющая сталь	6001 000 311
блокирующий стержень, 4 дюйм./102 мм, боковой доступ, нержавеющая сталь	6001 000 411
<b>Стеллаж для морозильника: серии CryoCube® FC660</b>	
блокирующий стержень, DWP (53 мм), боковой доступ, нержавеющая сталь	6001 050 111
блокирующий стержень, MTP, боковой доступ, нержавеющая сталь	6001 050 011

## Стеллажи из алюминия

## Информация для заказа

Описание	Номер для заказа
<b>Стеллаж для вертикального морозильника: Innova® U101, CryoCube® F101h</b>	
10 боксов на стеллаж, 2 дюйм./53 мм, выдвижные, алюминий	K0641-3003
6 боксов на стеллаж, 3 дюйм./76 мм, выдвижные, алюминий	K0641-3004
4 боксов на стеллаж, 4 дюйм./102 мм, выдвижные, алюминий	K0641-3005
<b>Стеллаж для горизонтального морозильника: Innova® C585, C760, серии CryoCube® FC660</b>	
13 боксов на стеллаж, 2 дюйм./53 мм, боковой доступ, алюминий	K0641-1690
9 боксов на стеллаж, 3 дюйм./76 мм, боковой доступ, алюминий	K0641-1700
6 боксов на стеллаж, 4 дюйм./102 мм, боковой доступ, алюминий	K0641-1750
<b>Стеллаж для вертикального морозильника: CryoCube® F740 (3 отделения), Innova® U360, U535</b>	
28 боксов на стеллаж, 2 дюйм./53 мм, выдвижные, алюминий	K0641-3000
20 боксов на стеллаж, 3 дюйм./76 мм, выдвижные, алюминий	K0641-3001
12 боксов на стеллаж, 4 дюйм./102 мм, выдвижные, алюминий	K0641-3002
<b>Стеллаж для вертикального морозильника: U410, серия CryoCube® F440/ F570, серия CryoCube® F740 (5 отделений)</b>	
16 боксов на стеллаж, 2 дюйм./53 мм, выдвижные, алюминий	K0641-1900
12 боксов на стеллаж, 3 дюйм./76 мм, выдвижные, алюминий	K0641-1890
8 боксов на стеллаж, 4 дюйм./102 мм, выдвижные, алюминий	K0641-1880

K0641-1890, оптимально для низких картонных коробок

## Низкотемпературный морозильник

## Eppendorf Storage Boxes



## Нужны надежные решения для долгосрочного хранения?

Eppendorf Storage Boxes – долговечная система хранения проб. Благодаря внешним габаритам (133 мм) они совместимы с обычными штативами для низкотемпературного морозильника. Разнообразные внутренние решетки идеально подходят для всех традиционных форматов пробирок: криопробирки, микроцентрифужные пробирки, конические пробирки (5 мл, 15 мл, 25 мл и 50 мл), а также другие лабораторные пробирки. Такой экономичный подход позволяет оптимизировать хранение и архивирование проб.



## Характеристики изделия

- > Сделана из полипропилена (ПП), что обеспечивает высокую стабильность при использовании в областях применения, предполагающих заморозку, а также осторожное открывание и закрывание
- > Для хранения при температуре до  $-86^{\circ}\text{C}$
- > Высококонтрастная нестираемая буквенно-цифровая лазерная маркировка каждого местоположения обеспечивает легкую идентификацию проб и сводит к минимуму риск путаницы

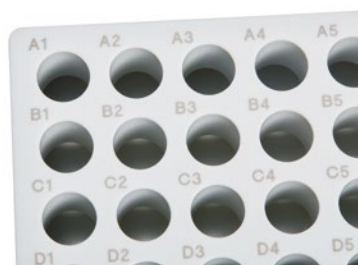

## Информация для заказа

Описание	Номер для заказа
<b>Коробка для хранения 10 × 10</b> , freezer box, для 100 криогенных пробирок с внутр. резьбой, 3 шт., высота 53 мм, 2 дюйма, полипропилен, для использования при температуре до $-86^{\circ}\text{C}$ , автоклавируемая, с крышкой и буквенно-цифровым кодом	0030 140 508
<b>Коробка для хранения 9 × 9</b> , freezer box, для 81 криогенной пробирки с закручивающимися крышками объемом 1 – 2 мл, 3 шт., высота 53 мм, 2 дюйма, полипропилен, для использования при температуре до $-86^{\circ}\text{C}$ , автоклавируемая, с крышкой и буквенно-цифровым кодом	0030 140 516
<b>Коробка для хранения 9 × 9</b> , freezer box, для 81 криогенной пробирки с закручивающимися крышками объемом 3 мл, 2 шт., высота 76 мм, 3 дюйма, полипропилен, для использования при температуре до $-86^{\circ}\text{C}$ , автоклавируемая, с крышкой и буквенно-цифровым кодом	0030 140 540
<b>Коробка для хранения 9 × 9</b> , freezer box, для 81 криогенной пробирки с закручивающимися крышками объемом 4 – 5 мл, 2 шт., высота 102 мм, 4 дюйма, полипропилен, для использования при температуре до $-86^{\circ}\text{C}$ , автоклавируемая, с крышкой и буквенно-цифровым кодом	0030 140 567
<b>Коробка для хранения 8 × 8</b> , freezer box, для 64 пробирки объемом 1 – 2 мл, 3 шт., высота 53 мм, 2 дюйма, полипропилен, для использования при температуре до $-86^{\circ}\text{C}$ , автоклавируемая, с крышкой и буквенно-цифровым кодом	0030 140 524
<b>Коробка для хранения 5 × 5</b> , freezer box, для 25 пробирок объемом 5 мл, 4 шт., высота 64 мм, 2,5 дюйма, полипропилен, для использования при температуре до $-86^{\circ}\text{C}$ , автоклавируемая, с крышкой и буквенно-цифровым кодом	0030 140 532
<b>Коробка для хранения 5 × 5</b> , freezer box, для 25 пробирок с закручивающейся крышкой объемом 5 мл, 2 шт., высота 76 мм, 3 дюйма, полипропилен, для использования при температуре до $-86^{\circ}\text{C}$ , автоклавируемая, с крышкой и буквенно-цифровым кодом	0030 140 613
<b>Коробка для хранения 5 × 5</b> , freezer box, для 25 пробирок 15 мл, 2 шт., высота 127 мм, 5 дюймов, полипропилен, для использования при температуре до $-86^{\circ}\text{C}$ , автоклавируемая, с крышкой и буквенно-цифровым кодом	0030 140 583
<b>Коробка для хранения 3 × 3</b> , freezer box, для 9 пробирок объемом 25 мл, 2 шт., высота 89 мм, 3,5 дюйма, полипропилен, для использования при температуре до $-86^{\circ}\text{C}$ , автоклавируемая, с крышкой и буквенно-цифровым кодом	0030 140 729
<b>Коробка для хранения 3 × 3</b> , freezer box, для 9 пробирок объемом 50 мл и 4 пробирок объемом 15 мл, 2 шт., высота 127 мм, 5 дюймов, полипропилен, для использования при температуре до $-86^{\circ}\text{C}$ , автоклавируемая, с крышкой и буквенно-цифровым кодом	0030 140 591

# Коробки для морозильника и разделительные перегородки

## Ищете базовые коробки для хранения в морозильнике?

Водостойкие картонные коробки – экономичное решение для безопасной организации и хранения проб при температуре -80 °С. Эти коробки можно размещать в обеих моделях низкотемпературных лабораторных морозильников ULT, как вертикальных, так и горизонтальных.

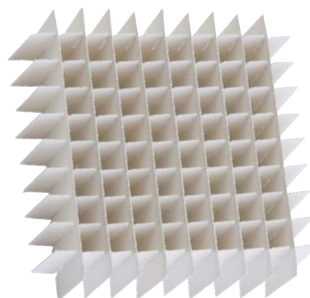
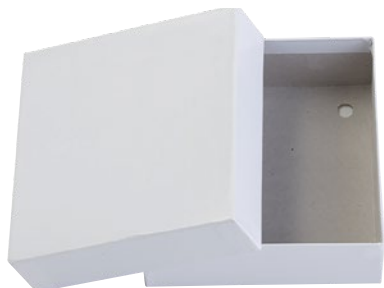

### Картонные боксы для хранения проб в морозильнике

- > Белый картонный бокс с водостойким покрытием, устойчивая к низким температурам
- > Предлагаются боксы высотой 53 мм (2 дюйма), 76 мм (3 дюйма) и 102 мм (4 дюйма)
- > Совместимость с разделительными перегородками для боксов размером от 7 × 7 до 10 × 10 (разделительные перегородки продаются отдельно)

### Разделительные перегородки боксов для морозильника

- > Предлагаются в размерах 7 × 7, 8 × 8, 9 × 9 и 10 × 10
- > Совместимы с картонными боксами для хранения в морозильнике (продаются отдельно)

### Информация для заказа

Описание	Номер для заказа
<b>Разделительные перегородки боксов для морозильника</b>	
7 × 7, максимальный диаметр пробирки 17,4 мм, вмещает 49 пробирок	D49
8 × 8, максимальный диаметр пробирки 15 мм, вмещает 64 пробирки	D64
9 × 9, максимальный диаметр пробирки 13 мм, вмещает 81 пробирку	D81
10 × 10, максимальный диаметр пробирки 11,8 мм, вмещает 100 пробирок	D100
<b>Картонные боксы для хранения проб в морозильнике, белого цвета</b>	
Высота 53 мм	B50-SQ
Высота 76 мм	B75-SQ
Высота 102 мм	B95-SQ

## Система SafeCode компании Eppendorf

### Требуется безопасная идентификация пробы?

Каждую пробирку с пробой необходимо маркировать для четкой идентификации. И все же в морозильнике всегда можно найти пробы с нечитаемыми этикетками или вовсе без них. Четкая маркировка рекомендуется для того, чтобы получение точных данных о пробе было максимально просто для каждого. Этикетки с простыми надписями на пробирках являются минимальным условием для надежного считывания данных. Штрихкоды или двумерные матричные коды – это еще один шаг на пути к

быстрой и достоверной идентификации проб. Пробирки могут иметь вплоть до 3 уровней кодировки в различных форматах, что позволяет вам совершенствовать свои процессы. Интеллектуальная маркировка ценных проб имеет решающее значение для надежной идентификации и, в конечном счете, получения достоверных результатов. Для повышения безопасности ведите учет проб со штрихкодами с помощью программного обеспечения для управления пробами, такого как eLabNext.



Menu	Account	Questions	Cart	Search	<b>eppendorf</b>
Lot Specific	Pipettes and Dispensers	Thermoblocks	Quality Certificates		
Quality Management / ISO	SafeCode				

### How can I get the ID-specific information for my SafeCode consumables?

Depending on the ID of the Eppendorf SafeCode consumable product, we provide further information like volume, lot numbers, certificates of quality, as well as further documents for your process documentation.

- > Start your process by scanning the SafeCode datamatrix code. Without a dedicated scanner, read the clear coding on the vial
- > Paste the captured code(s) into the box below
- > Receive all ID-specific information and further documents

A package of your dedicated files can be downloaded for documentation purposes.

If you have any further questions you may contact [certificates@eppendorf.de](mailto:certificates@eppendorf.de)



### Нужны документы?

Для целей сертификации все больше пользователей вынуждены документировать каждую единицу информации. Вials являются неотъемлемой частью производственного процесса в лаборатории. Более подробная информация о расходных материалах, предлагаемых компанией Eppendorf с SafeCode представлена на веб-странице компании Eppendorf. По индивидуальному коду вials или пробирки вы можете узнать:

- > номер серии
- > номер заказа
- > сертификаты

Информацию можно экспортировать вручную в локальные базы данных или автоматически перенести в программное обеспечение для управления пробами Eppendorf eLabInventory или eLabJournal® (программное расширение).

## eLabInventory

Попробуйте  
бесплатную версию  
в течение 30 дней:

Используйте QR-код.

[www.elabnext.com/eppendorf](http://www.elabnext.com/eppendorf)



# Eppendorf CryoStorage Vials



## Хотите отсканировать сразу 20 виал?

Система SafeCode для виал Eppendorf CryoStorage Vials основана на трехуровневом кодировании для надежной идентификации проб с помощью штрихкодов. До 96 предварительно установленных в штатив и закрытых колпачками виал с заранее нанесенной маркировкой для удобства работы.



## Характеристики изделия

- > 3-уровневое кодирование для надежной идентификации проб
- > Функция корректировки ошибок ECC 200 позволяет выполнить верное считывание кода с повреждением до 30%
- > Диапазон температур: от -196 °C (газовая фаза жидкого азота LN<sub>2</sub>) до +121 °C

## Информация для заказа

Описание	Номер для заказа
<b>Eppendorf CryoStorage Vial</b> , 0,5 мл, Без ДНазы, РНазы и ДНК человека, эндотоксинов; с наружной резьбой, предварительно закрыты колпачком, с двумерным кодом SafeCode (DataMatrix/ECC200), линейный и считываемый человеком код, 960 vials (10 штатив. × 96 vials), штативы в индивидуальной упаковке	0030 079 400
<b>Eppendorf CryoStorage Vial</b> , 1,0 мл, Без ДНазы, РНазы и ДНК человека, эндотоксинов; с наружной резьбой, предварительно закрыты колпачком, с двумерным кодом SafeCode (DataMatrix/ECC200), линейный и считываемый человеком код, 960 vials (10 штатив. × 96 vials), штативы в индивидуальной упаковке	0030 079 418
<b>Eppendorf CryoStorage Vial</b> , 1,5 мл, Без ДНазы, РНазы и ДНК человека, эндотоксинов; с наружной резьбой, предварительно закрыты колпачком, с двумерным кодом SafeCode (DataMatrix/ECC200), линейный и считываемый человеком код, 480 vials (10 штатив. × 48 vials), штативы в индивидуальной упаковке	0030 079 426
<b>Eppendorf CryoStorage Vial</b> , 2,0 мл, Без ДНазы, РНазы и ДНК человека, эндотоксинов; с наружной резьбой, предварительно закрыты колпачком, с двумерным кодом SafeCode (DataMatrix/ECC200), линейный и считываемый человеком код, 480 vials (10 штатив. × 48 vials), штативы в индивидуальной упаковке	0030 079 434
<b>Eppendorf CryoStorage Vial</b> , 4,0 мл, Без ДНазы, РНазы и ДНК человека, эндотоксинов; с наружной резьбой, предварительно закрыты колпачком, с двумерным кодом SafeCode (DataMatrix/ECC200), линейный и считываемый человеком код, 480 vials (10 штатив. × 48 vials), штативы в индивидуальной упаковке	0030 079 442
<b>Eppendorf CryoStorage Vial</b> , Стерильно, 0,5 мл, Без ДНазы, РНазы и ДНК человека, эндотоксинов; с наружной резьбой, предварительно закрыты колпачком, с двумерным кодом SafeCode (DataMatrix/ECC200), линейный и считываемый человеком код, 960 vials (10 штатив. × 96 vials), штативы в индивидуальной упаковке	0030 079 450
<b>Eppendorf CryoStorage Vial</b> , Стерильно, 1,0 мл, Без ДНазы, РНазы и ДНК человека, эндотоксинов; с наружной резьбой, предварительно закрыты колпачком, с двумерным кодом SafeCode (DataMatrix/ECC200), линейный и считываемый человеком код, 960 vials (10 штатив. × 96 vials), штативы в индивидуальной упаковке	0030 079 469
<b>Eppendorf CryoStorage Vial</b> , Стерильно, 1,5 мл, Без ДНазы, РНазы и ДНК человека, эндотоксинов; с наружной резьбой, предварительно закрыты колпачком, с двумерным кодом SafeCode (DataMatrix/ECC200), линейный и считываемый человеком код, 480 vials (10 штатив. × 48 vials), штативы в индивидуальной упаковке	0030 079 477
<b>Eppendorf CryoStorage Vial</b> , Стерильно, 2,0 мл, Без ДНазы, РНазы и ДНК человека, эндотоксинов; с наружной резьбой, предварительно закрыты колпачком, с двумерным кодом SafeCode (DataMatrix/ECC200), линейный и считываемый человеком код, 480 vials (10 штатив. × 48 vials), штативы в индивидуальной упаковке	0030 079 485
<b>Eppendorf CryoStorage Vial</b> , Стерильно, 4,0 мл, Без ДНазы, РНазы и ДНК человека, эндотоксинов; с наружной резьбой, предварительно закрыты колпачком, с двумерным кодом SafeCode (DataMatrix/ECC200), линейный и считываемый человеком код, 480 vials (10 штатив. × 48 vials), штативы в индивидуальной упаковке	0030 079 493

## Пробирки с SafeCode

### Как часто вы ломаете голову над этикетками на пробирках, работая за лабораторным столом?

Четкая и надежная этикетка сбоку пробирки или на ее верхней части может сделать жизнь ученого намного легче. Микропробирки Eppendorf и конические пробирки поставляются с кодировкой SafeCode - хорошо продуманной системой штрихкодирования. Воспользуйтесь преимуществом двухуровневого кодирования по системе SafeCode (datamatrix code и четкая надпись) для обеспечения надежной идентификации

пробы. Надежная идентификация пробы дополняется интерактивными данными о конкретном расходном материале. Эти пробирки поставляются в диапазоне объема от 5 мл до 50.0 мл для широкого спектра применений на лабораторном столе. Этот набор пробирок поможет расширить ваше решение для управления пробами, начиная от уже имеющихся криопробирок SafeCode CryoStorage Vials для хранения при температуре -80 °C и заканчивая ежедневной работой на лабораторном столе.



### Характеристики изделия

- > 2-уровневое кодирование для надежной идентификации проб
- > Функция корректировки ошибок ECC 200 позволяет выполнить верное считывание баркода с повреждением до 30%
- > Диапазон температур: от -86 °C до +121 °C

**Нужна надежная идентификация проб?** Eppendorf SafeCode позволяет верно идентифицировать пробы с помощью их идентификаторов ID

### Информация для заказа

Описание	Номер для заказа
<b>Eppendorf Conical Tubes</b> , 15 мл, 2D SafeCode, Стерильно, без пирогенов, без РНКазы, ДНКазы и ДНК, бесцвет., 500 пробир. (10 пак. x 50 пробир.)	0030 113 489
<b>Eppendorf Conical Tubes</b> , 50 мл, 2D SafeCode, Стерильно, без пирогенов, без РНКазы, ДНКазы и ДНК, бесцвет., 500 пробир. (20 пак. x 25 пробир.)	0030 113 497
<b>Eppendorf Tubes® 5.0 mL с завинчивающимися крышками</b> , 5 мл, 2D SafeCode, Стерильно, без пирогенов, без РНКазы, ДНКазы и ДНК, 200 пробир. (2 пак. x 100 пробир.)	0030 113 500



# Eppendorf RackScan



## Сканирование более одной пробы?

Eppendorf RackScan предлагает различные решения для сканирования пробирок с двухмерными (2D) штрихкодами. Eppendorf RackScan b сканирует данные со дна сосудов. Устройство также можно оборудовать принадлежностью «s» для считывания боковых штрихкодов. Данные могут быть экспортированы в различных форматах в последующие программные приложения.

## Характеристики изделия

- > Устройство на базе камеры, обеспечивающий быстрое получение изображений и декодирование
- > Удобная и простая подключаемая система
- > Благодаря небольшим габаритам устройство идеально подходит для размещения на лабораторном столе (и интеграции)

## Информация для заказа

Описание	Номер для заказа
<b>Eppendorf RackScan s</b> , Сканер для считывания боковых баркодов SBS штативов и контейнеров для криоконсервации, аксессуар для семейства продуктов RackScan, /50 – 60 Гц	6002 000 014
<b>Eppendorf RackScan b</b> , сканер (считывание снизу) для пробирок с двумерными кодами в штативах SBS и коробках для криохранения, вкл. программное обеспечение RackScan Analyzer, 100 – 240 В ±10 %/50 – 60 Гц (EU)	6002 000 006

# Микроманипуляции

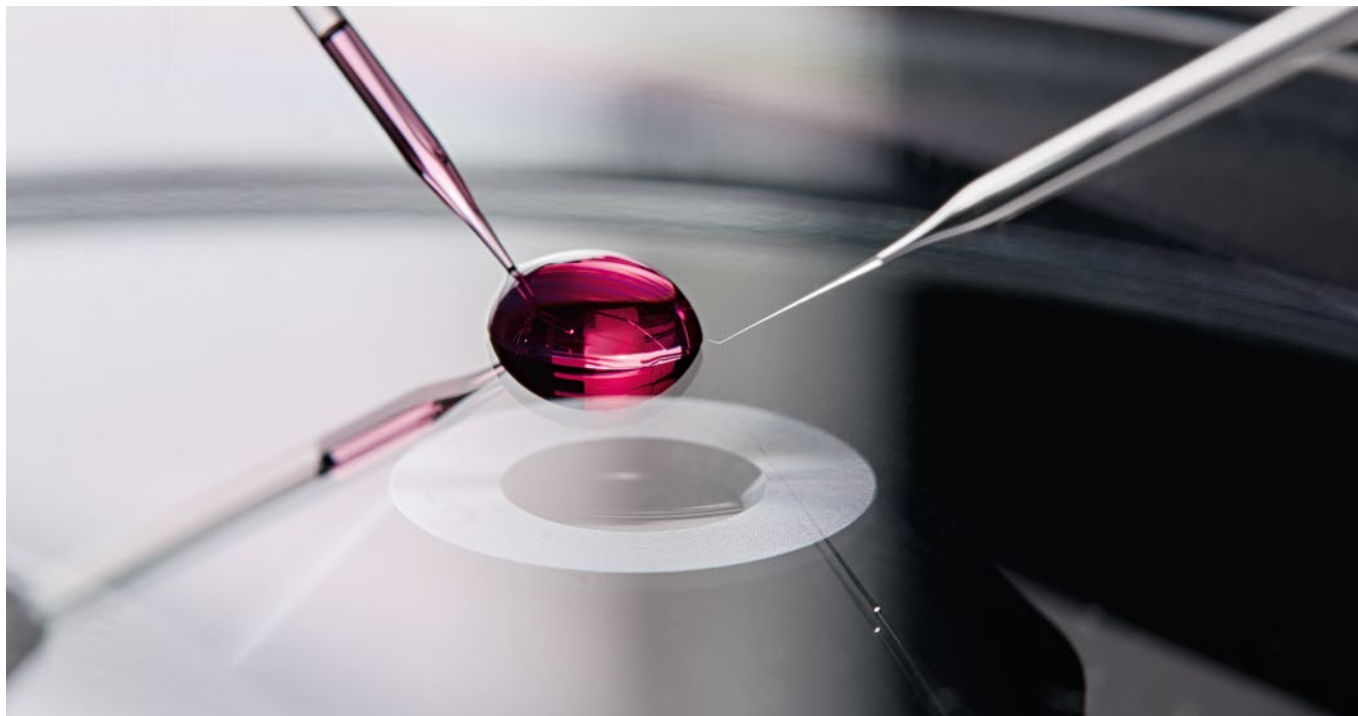

Микроманипуляции идеально подходят для решения широкого круга экспериментальных задач в области биологических наук. В большинстве случаев физические манипуляции меньше травмируют клетки, чем другие методы, например, химическая трансфекция, что способствует повышению качества результатов.

Обладая почти 40-летним опытом в области клеточных манипуляций, Eppendorf является вашим компетентным партнером, если речь идет о микроманипуляциях и микроинъекциях в области биологических наук. Являясь поставщиком систем для различных областей применения, мы можем предложить вам индивидуальные решения для ваших потребностей в области манипуляции с клетками.

Компания Eppendorf предлагает широкий спектр рабочих станций для микроманипуляций для специальных видов применения. Наши системы для манипуляции с клетками совместимы с традиционными микроскопами ведущих производителей, что обеспечивает гибкость при установке системы микроманипуляции на выбранный вами микроскоп.

Успешная микроманипуляция клеток требует точности, надежности и быстрой обработки проб. Нашей целью является постоянное предоставление вам самых лучших инструментов для проведения биологических экспериментов – для манипуляций с клетками и не только.



[eppendorf.com/eshop](https://www.eppendorf.com/eshop)

Получите полную информацию о портфолио Eppendorf для микроманипуляций!  
Посетите наш интернет-магазин и ознакомьтесь с нашей продукцией!

[www.eppendorf.com/cellmanipulation-portfolio](https://www.eppendorf.com/cellmanipulation-portfolio)





#### Микроинъекции в ооциты, эмбрионы и малые организмы

- > Производство генетически модифицированных животных с использованием пронуклеарных и цитоплазматических инъекций (напр., CRISPR & TALEN)
- > Применение в репродуктивной медицине животных (напр., ICSI на мышах)
- > Серийные инъекции в эмбрионы рыб (напр., Zebrafish, Medaka)
- > Инъекции в клетки *C. elegans*, других червей, насекомых и пр.

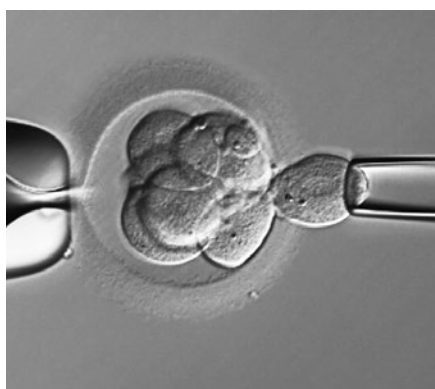

#### Перенос клеток или биопсия

- > Перенос стволовых клеток
- > Перенос ядра
- > Трансплантация клеток
- > Удаление отдельных клеток из скоплений клеток, напр., биопсия
- > Отбор отдельных клеток

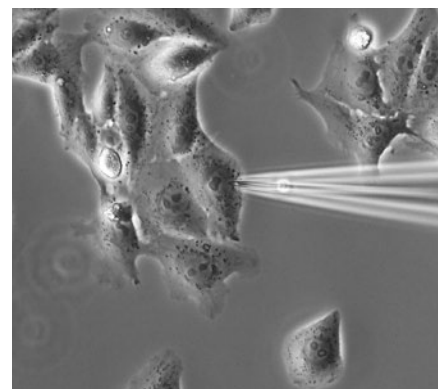

#### Другие примеры применений

- > Полуавтоматически инъекции в адгезивные клетки
- > Инъекции в 3D клеточные культуры или органоиды
- > Позиционирование и отбор микрочастиц
- > Микродиссекция хромосом и т.д.
- > Автоматическое диспенсирование суспензий клеток или растворов



# CellTram<sup>®</sup> 4r Air/Oil

## Описание

Работа с CellTram 4r Air и CellTram 4r Oil – это как глоток свежего воздуха. При разработке наших новых микроинъекторов особое внимание уделялось отличной эргономичности, легкости использования и высочайшей точности. Они подходят для широкого диапазона научных исследований, а также для всех индивидуальных методик работы.



1. Пневматическая система для манипуляций с клетками и инъекций без добавления масла (CellTram 4r Air)
2. Шкала положений поршня позволяет устанавливать объем воздуха и параметры инъектирования согласно индивидуальным потребностям (CellTram 4r Air)
3. Усовершенствованная система заливки маслом для быстрого и чистого заполнения (CellTram 4r Oil)
4. Грубый и точный привод для точного и интуитивного регулирования при работе с пробами
5. Усовершенствованная конструкция ручки облегчает управление и очистку
6. Держатель капилляров 4 с маркировкой для легкой установки
7. Новая система с зажимной головкой 4 позволяет легко заменять капилляры и повышает безопасность пользователя
8. Индикаторы положения и маркировка для позиций внутри/наружу сокращают риск ошибок при использовании
9. Стабильное и нескользящее основание
10. Высокая надежность рабочих характеристик и минимальное обслуживание



CellTram 4r Air: давление можно отрегулировать для различных применений, изменив положение поршня



CellTram 4r Oil: новая система заливки масла помогает избежать разбрызгивания масла и облегчает процесс заполнения

#### Области применения

- > ИКСИ на мышах и крупных млекопитающих (напр., лошадях, свиньях...)
- > Удержание чувствительных ооцитов, эмбрионов или малых организмов
- > Микроманипуляция с помощью пьезоразряда в сочетании с Eppendorf PiezoXpert®
- > Перенос клеток или органелл (напр., перенос эмбриональных или индуцированных плюрипотентных стволовых клеток в бластоцисты или морулы)
- > Перенос/удаление ядра
- > (Ксено)трансплантации
- > Удаление клеток (напр., биопсия полярного тельца, бластомеров или трофобластов)
- > Микроинъекции и диспенсирование водных растворов вручную
- > Забор одной клетки

#### Технические характеристики

Модель	CellTram 4r Air	CellTram 4r Oil
Объем баллона	10 мл	1 000 мкл
Макс. давление	3 000 hPa	20 000 hPa
Мин. регулируемый объем	< 100 нл	< 1,5 нл
Создание давления	Система цилиндра/поршня, с воздушным наполнением	Система цилиндра/поршня, с масляным наполнением
Изменение объема за оборот	60 мкл/600 мкл (ручка с тонким /грубым приводом)	1 мкл/10 мкл (ручка с тонким /грубым приводом)

#### Информация для заказа

Описание	Номер для заказа
CellTram® 4r Air, пневматический ручной микроинъектор, с передачей 1:1 и 1:10, для удерживания клеток и инъекирования	5196 000 013
CellTram® 4r Oil, гидравлический ручной микроинъектор, с передачей 1:1 и 1:10, для удерживания клеток и инъекирования	5196 000 030
Набор для заполнения и очистки, для CellTram® 4 Oil и CellTram® Oil/vario, вкл. трубку для наполнения, адаптер Люэра, 2 шприца	5196 088 000
Инъекционная трубка Air, белая кольцевая маркировка, Внутр. диам. 0,5 мм, длина 1,3 м	5196 061 004
Инъекционная трубка Oil, синяя кольцевая маркировка, Внутр. диам. 1,0 мм, длина 1,3 м	5196 089 006
Держатель капилляра 4, вкл. 1х комплект зажимной головки 4 размер 0 (для микрокапилляров с внешним диаметром 1,0 – 1,1 мм)	5196 081 005
Держатель капилляров 4 узкая форма, для инъекирования под плоским углом, для микрокапилляров с внешним диаметром 1,0 мм	5196 062 000
Набор O-кольца 4, вкл. 10 больших O-колец, 10 малых O-колец, 2 распорные втулки, устройство для удаления O-колец для набора зажимной головки 4	5196 086 007
Набор зажимных головок 4 размер 0, 1 шт., для микрокапилляров с внешним диаметром от 1,0 до 1,1 мм	5196 082 001
Набор зажимных головок 4 размер 1, 1 шт., для микрокапилляров с внешним диаметром от 1,2 до 1,3 мм	5196 083 008
Набор зажимных головок 4 размер 2, 1 шт., для микрокапилляров с внешним диаметром от 1,4 до 1,5 мм	5196 084 004
Набор зажимных головок 4 размер 3, 1 шт., для микрокапилляров с внешним диаметром от 0,7 до 0,9 мм	5196 085 000

# TransferMan® 4r



Угол инъекции можно регулировать от 0 ° до 90 °. Это обеспечивает максимальную гибкость для различных видов применения.

## Описание

Успешное манипулирование с клетками требует точности и быстрой обработки проб. Новый передовой микроманипулятор Eppendorf, TransferMan® 4r разработан с целью обеспечения оптимальных результатов в соответствии с любыми требованиями в области микроманипуляций. В сочетании с полным ассортиментом нашей продукции для клеточных манипуляций он образует идеальную систему, которая окажет вам необходимую поддержку при выполнении любых манипуляций с клетками.

## Области применения

- > Микроманипуляции с ооцитами и эмбрионами на ранних стадиях развития
- > Перенос эмбриональных и индуцированных стволовых клеток
- > Перенос ядер
- > Инъекция в пронуклеус и в цитоплазму (напр., CRISPR/Cas, TALEN)
- > Отбор отдельных клеток (напр., биопсия, забор одной клетки)
- > Определение и выбор микрочастиц
- > Микродиссекция хромосом и т.д.

## Характеристики изделия

- > Уникальный джойстик DualSpeed™ для точного и мгновенного управления движением
- > Максимальная устойчивость обеспечивает работу без вибрации
- > Один джойстик для всех 3 движений по осям (X, Y, Z) и для аксиального направления (X/Z)

## Информация для заказа

### Описание

TransferMan® 4r, микроманипулятор с джойстиком DualSpeed™ для контроля прямых и динамичных перемещений, 100 – 240 В/50 Гц (EU), For research use only.

### Номер для заказа

5193 000 012

✎ Информация для заказа приборов для других величин напряжения указана на стр. 349 и далее

Выберите подходящий адаптер для вашего микроскопа на странице 264

# InjectMan® 4



## Описание

Минимальный размер отверстия повреждения клеток для их высокой выживаемости является ключевым фактором в ваших экспериментах с проведением микроинъекций ДНК/РНК, белка или флуоресцентного красителя? Или вы хотите повысить скорость серийного инъецирования в адгезивные клетки до ~20-30 клеток/мин? Прибор InjectMan® 4 с электронным подключением к FemtoJet® 4i/x позволяет легко выполнять (полуавтоматические) микроинъекции в адгезивные клетки, малые организмы (напр., данио-рерио) и эмбрионы на ранней стадии развития.

## Области применения

- > Полуавтоматические микроинъекции в адгезивные клетки
- > Серийные микроинъекции в личинки рыб, икринки лягушек, эмбрионы насекомых и т.д.
- > Инъекции в живые клетки растений, *C. elegans* и клетки других круглых и плоских червей
- > Автоматическое диспенсирование суспензий клеток или растворов
- > Стабильная установка без дрейфа объектов, напр., для электрофизиологических методов

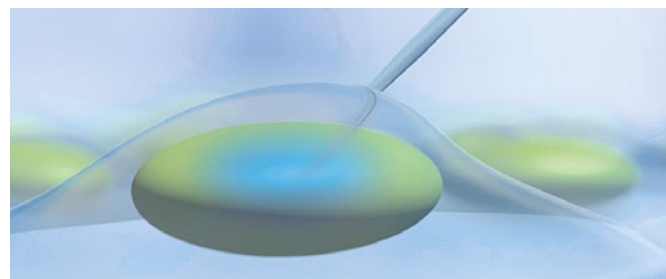

Электронное соединение с FemtoJet® 4- для быстрого, серийного (>20 клеток/мин) и минимально инвазивного (осевое направление) инъецирования

Смотреть видео:  
Инъекции в  
адгезивные клетки



[www.eppendorf.com/  
microinjection-video](http://www.eppendorf.com/microinjection-video)

## Характеристики изделия

- > Максимальная стабильность гарантирует работу без дрейфа объектов
- > Электронное подключение к микроинъекторам FemtoJet для быстрой полуавтоматической инъекции и высокой воспроизводимости
- > Выбор и программирование дополнительных функций (напр., аксиального перемещения, пошагового инъецирования)

## Информация для заказа

Описание	Номер для заказа
InjectMan® 4, микроманипулятор с динамическим контролем движений, 100 – 240 В/50 – 60 Гц (EU)	5192 000 019

✂ Информация для заказа приборов для других величин напряжения указана на стр. 349 и далее

Выберите подходящий адаптер для вашего микроскопа на странице 264

## Принадлежности для InjectMan® 4 и TransferMan® 4r

Описание	Номер для заказа
Приспособление для позиционирования, для универсального держателя капилляра, держателя капилляра 4, 2 шт.	5192 072 001
Комплект запасных частей, 1 регулятор (полностью), 2 крепежных винта M2.5x6 (поворотное соединение), 2 установочных винта (угловая головка), 2 нажимные пружины (винт с накатанной угловой головкой)	5192 071 005
Держатель блока усилителя, для предварительного усилителя	5192 073 008
Управление с помощью ножной педали, для FemtoJet® 4i/4x	5252 070 020
Соединительный кабель, для соединения TransferMan® 4r/InjectMan® 4 с FemtoJet® 4i/4x	5192 082 007
Y-образный кабель FJ4, Y-образный кабель для соединения FemtoJet® 4i/4x с ПК и TransferMan® 4r или InjectMan® 4	5192 080 004
Y-образный кабель PX, Y-образный кабель для подключения PiezoXpert® или ПК к TransferMan® 4r или InjectMan® 4 и FemtoJet® 4i/4x	5192 081 000

## Адаптеры для микроскопов для микроманипуляционных систем



### Адаптеры для микроскопов

Адаптеры для микроскопов Eppendorf облегчают установку TransferMan® 4г или InjectMan® 4 на все стандартные инвертированные микроскопы, изготовленные компаниями Leica®, Nikon®, Olympus® и Zeiss®



### Универсальная подставка

Универсальную подставку можно использовать для установки микроманипуляторов TransferMan 4г и InjectMan 4 на вертикальные микроскопы и стереомикроскопы независимо от используемого для микроскопа штатива. Магнитная опора обеспечивает надежное крепление универсальной подставки к любой металлической основе (столу или панели).

Все доступные  
адаптеры можно  
найти здесь



[www.eppendorf.com/  
microscope-adapter](http://www.eppendorf.com/microscope-adapter)

### Информация для заказа

Описание	Номер для заказа
<b>Адаптер Leica® 1</b> , Для микроманипуляторов Eppendorf, для микроскопов Leica® DMi8, DMI3000 B, 3000 M, 4000 B, 5000 B, 5000 M, 6000 B, DM IRB E, HC и DM IRE 2	5192 301 000
<b>Адаптер Leica® 2</b> , Для микроманипуляторов Eppendorf, для микроскопов Leica® DM IL LED и HC	5192 302 007
<b>Адаптер Nikon® 1</b> , Для микроманипуляторов Eppendorf, для микроскопов Nikon® Eclipse® Diaphot 200, 300 и Eclipse® Ti-E, Ti-U, Ti-S, TE200, TE300, TE2000	5192 316 008
<b>Адаптер Nikon® 2</b> , Для микроманипуляторов Eppendorf, для микроскопа Nikon® Eclipse® Ts2R	5192 317 004
<b>Адаптер Nikon® 3</b> , для систем для микроманипуляций Eppendorf, для микроскопов Nikon® Eclipse Ti2-E/-A/-U	5192 318 000
<b>Адаптер Olympus® 1</b> , Для микроманипуляторов Eppendorf, для микроскопов Olympus® IX50, IX51, IX70, IX71, IX80 и IX81	5192 306 002
<b>Адаптер Olympus® 2</b> , Для микроманипуляторов Eppendorf, для микроскопов Olympus® IX3 серии (IX53, IX73, IX83) со стандартной сигнальной колонной	5192 307 009
<b>Адаптер Olympus® 3</b> , Для микроманипуляторов Eppendorf, для микроскопов Olympus® IX3 серии (IX53, IX73, IX83) со специальной сигнальной колонной IX2-ILL30	5192 308 005
<b>Универсальный адаптер Zeiss® 1</b> , Для микроманипуляторов Eppendorf, для микроскопов Zeiss® Axiovert® 200, Axio Observer A1, D1, Z1 и Axio Observer 3, 5 и 7	5192 311 006
<b>Адаптер Zeiss® 2</b> , Для микроманипуляторов Eppendorf, для микроскопа Zeiss® Axio Vert.A1	5192 312 002
<b>Универсальный адаптер</b> , для крепления микроманипуляторов Eppendorf на вертикальные микроскопы и стереомикроскопы вне зависимости от используемого для микроскопа штатива	5192 325 007
<b>Adapter bridge</b> , для установки TransferMan® 4 и InjectMan® 4 на адаптеры микроскопов предшествующих версий TransferMan NK2, InjectMan NI2 и PatchMan NP2.	5192 321 001



# Антивибрационная подушка



## Описание

(Все еще) беспокоитесь о безопасности ваших клеток из-за вибрации капилляров? Антивибрационные столы обеспечивают эффективную защиту от внешних вибраций. Вместе с тем, если вам нужна базовая экономичная, не требующая особого ухода или дополнительная защита от вибрации, антивибрационные подушки компании Eppendorf станут отличным выбором. Они легко устанавливаются под основание микроскопа и защищают прибор и его компоненты от внешних колебаний и вибраций.

## Характеристики изделия

- > Легкая установка как в качестве отдельного элемента, так и в виде дополнения к антивибрационному столу
- > В наличии есть пять моделей, оптимизированных для различного веса для установки под основания микроскопов
- > Подача сжатого воздуха и техническое обслуживание не требуются

## Информация для заказа

Описание	Номер для заказа
Подушка антивибрационная Antivibration Pad XS, весовой диапазон 4,5 – 6,0 кг	5181 301 009
Подушка антивибрационная Antivibration Pad S, весовой диапазон 6,0 – 8,0 кг	5181 303 001
Подушка антивибрационная Antivibration Pad M, весовой диапазон 8,0 – 10,0 кг	5181 305 004
Подушка антивибрационная Antivibration Pad L, весовой диапазон 10,0 – 12,5 кг	5181 307 007
Подушка антивибрационная Antivibration Pad XL, весовой диапазон 12,5 – 16,5 кг	5181 309 000

- і Очень важно учитывать общий вес вашего микроскопа, включая установленные принадлежности, а также распределение нагрузки на отдельные точки соприкосновения.

Загрузить флаер:  
Антивибрационные  
подушки

[www.eppendorf.com/  
flyer-antivibration-pad](http://www.eppendorf.com/flyer-antivibration-pad)



## Микроманипуляции

## PiezoXpert®



## Описание

Многим клеткам необходима дополнительная поддержка для успешного проведения микроинъекций. Методы проведения инъекций с помощью пьезоразряда, например, ИКСИ с пьезоподдержкой, могут значительно увеличить производительность и повысить выход при выполнении различных задач в области микроманипуляций. Eppendorf PiezoXpert® гарантирует мягкую и эффективную пенетрацию клеточной мембраны, тем самым улучшая результат ваших экспериментов в области клеточных манипуляций.

## Области применения

- > ИКСИ с пьезоподдержкой (интрацитоплазматическая инъекция сперматозоида) в клетки мышей, крупных млекопитающих, свиней и т.д.
- > Перенос эмбриональных или индуцированных плюрипотентных стволовых клеток в бластоцисты или морулы
- > Перенос/удаление ядра
- > Биопсия бластомеров у мышинных эмбрионов
- > Биопсия у лошадиных эмбрионов для преимплантационного тестирования
- > Инъекции ДНК/РНК в оплодотворенные ооциты млекопитающих

## Характеристики изделия

- > Быстрая и несложная работа с пробами благодаря интуитивному управлению
- > Воспроизводимость настроек параметров
- > Программные клавиши для сохранения в памяти параметров ваших экспериментов

## Информация для заказа

Описание	Номер для заказа
PiezoXpert®, для микроманипуляций с помощью пьезоразряда, вкл. приводной механизм 2, педаль ногового управления и разделительную пластину и зажимную головку 4 размера 0, 100 – 240 В/50 – 60 Гц (EU)	5194 000 016
Piezo Drill Tip ES, для переноса стволовых клеток мышей с помощью пьезоразряда (только для исследовательских целей), угол наклона кончика 25 °, внутренний диаметр 15 мкм, рабочий канал 6 мм, Стерильно, 25 шт.	5195 000 095
Piezo Drill Tip ICSI, для ИКСИ на мышах с помощью пьезоразряда (только для исследовательских целей), угол наклона кончика 25 °, внутренний диаметр 6 мкм, рабочий канал 6 мм, Стерильно, 25 шт.	5195 000 087
Приводной механизм 2, для микроманипуляций с помощью пьезоразряда, в качестве принадлежности для PiezoXpert®	5194 075 156
Набор зажимных головок 4 размер 0, 1 шт., для микрокапилляров с внешним диаметром от 1,0 до 1,1 мм	5196 082 001
Набор зажимных головок 4 размер 1, 1 шт., для микрокапилляров с внешним диаметром от 1,2 до 1,3 мм	5196 083 008
Набор зажимных головок 4 размер 2, 1 шт., для микрокапилляров с внешним диаметром от 1,4 до 1,5 мм	5196 084 004
Набор зажимных головок 4 размер 3, 1 шт., для микрокапилляров с внешним диаметром от 0,7 до 0,9 мм	5196 085 000
Адаптер для пробирок, упаковка из 2 шт., для установки пробирок с внешним диаметром 2 мм или 3 мм с держателем капилляра и держателем капилляра 4	5194 075 407

✎ Информация для заказа приборов для других величин напряжения указана на стр. 349 и далее

Загрузить  
PiezoXpert флаер



[www.eppendorf.com/  
piezoxpert-flyer](http://www.eppendorf.com/piezoxpert-flyer)

# FemtoJet® 4i и FemtoJet® 4x



Typical Injection Volume	FemtoJet 4i		FemtoJet 4x	
Cell nucleus of adherent cells				
Cytoplasm of adherent cells				
Pronucleus of fertilized mouse oocytes				
<i>Caenorhabditis elegans</i>				
Fish embryos in early development phases				
<i>Xenopus laevis</i> oocytes				
Volume (liter, logarithm, measurement unit)	10 <sup>-15</sup>	10 <sup>-12</sup>	10 <sup>-9</sup>	10 <sup>-6</sup>
Unit	femtoliter	picoliter	nanoliter	microliter

## Описание

Электронные микроинъекторы Eppendorf FemtoJet 4i и FemtoJet 4x имеют простое операционное меню и широкий диапазон функций, позволяющий выполнять инъекции в малых и средних объемах. Оба устройства, FemtoJet 4i и FemtoJet 4x, образуют совершенную систему с микроманипуляторами Eppendorf, при этом они могут свободно интегрироваться в системы, не использующие системы микроманипуляторов Eppendorf. Электронное соединение между FemtoJet 4i/4x и TransferMan 4r или InjectMan 4r гарантирует простое и быстрое выполнение воспроизводимых микроинъекций в клетки, упрощая и ускоряя рутинную работу.

	FemtoJet 4i	FemtoJet 4x
<b>Применение - диапазон объемов</b>	Серийное инъецирование малых и средних объемов (фл – 100 пл) в исследовательских целях.	Инъецирование объемов в диапазоне 100 пл – 1 мкл и выше и/или более длинных серий при более высоком, постоянном давлении (“высокопроизводительное” устройство)
<b>Сфера применения изделия, кратко</b>	Воспроизводимые серийные инъекции в адгезивные клетки при использовании с микроманипулятором InjectMan 4 или InjectMan NI 2 Пронуклеарная или цитоплазматическая инъекция растворов РНК/ДНК в оплодотворенные ооциты млекопитающих, в сочетании с микроманипулятором TransferMan 4r	Микроинъекции в малые организмы и эмбрионы на ранних стадиях развития (напр., <i>дрозофила</i> , данио-рерио и т.д.)
<b>Подача сжатого воздуха</b>	Встроенный компрессор	Внешний источник сжатого воздуха (не входит в комплект поставки)
<b>Полуавтоматические серийный инъекции</b>	Электронное соединение с микроманипуляторами Eppendorf	

## Информация для заказа

Описание	Номер для заказа
<b>FemtoJet® 4i</b> , программируемый микроинъектор со встроенным источником сжатого воздуха, 100 – 240 В ±10 %/50 – 60 Гц (EU), включая управление педалью	5252 000 013
<b>FemtoJet® 4x</b> , программируемый микроинъектор с внешней подачей сжатого воздуха (не входит в комплект поставки), 100 – 240 В ±10 %/50 – 60 Гц (EU), включая управление педалью	5253 000 017
<b>Держатель капилляра 4</b> , вкл. 1x комплект зажимной головки 4 размер 0 (для микрокапилляров с внешним диаметром 1,0 – 1,1 мм)	5196 081 005
<b>Держатель капилляров 4 узкая форма</b> , для инъецирования под плоским углом, для микрокапилляров с внешним диаметром 1,0 мм	5196 062 000
<b>Трубка для инъекций</b> , для универсального держателя капилляра и держателя капилляра 4, 2 м	5252 070 054
<b>Набор O-кольца 4</b> , вкл. 10 больших O-колец, 10 малых O-колец, 2 распорные втулки, устройство для удаления O-колец для набора зажимной головки 4	5196 086 007
<b>Ручное управление</b> , для отключения функции инъекции	5252 070 011
<b>Набор зажимных головок 4 размер 0</b> , 1 шт., для микрокапилляров с внешним диаметром от 1,0 до 1,1 мм	5196 082 001
<b>Набор зажимных головок 4 размер 1</b> , 1 шт., для микрокапилляров с внешним диаметром от 1,2 до 1,3 мм	5196 083 008
<b>Набор зажимных головок 4 размер 2</b> , 1 шт., для микрокапилляров с внешним диаметром от 1,4 до 1,5 мм	5196 084 004
<b>Набор зажимных головок 4 размер 3</b> , 1 шт., для микрокапилляров с внешним диаметром от 0,7 до 0,9 мм	5196 085 000
<b>Набор зажимных головок 4 (узкая форма)</b> , для держателя капилляра 4 узкой формы вкл. 6 O-колец и 2 распорные втулки, для капилляров с внешним диаметром 1,0 мм	5196 063 007
<b>Y-образный кабель FJ4</b> , Y-образный кабель для соединения FemtoJet® 4i/4x с ПК и TransferMan® 4r или InjectMan® 4	5192 080 004
<b>Y-образный кабель PX</b> , Y-образный кабель для подключения PiezoXpert® или ПК к TransferMan® 4r или InjectMan® 4 и FemtoJet® 4i/4x	5192 081 000

✦ Информация для заказа приборов для других величин напряжения указана на стр. 349 и далее

## Eppendorf Microcapillaries

Категория	Назначения	Описание	Внешний диаметр	Внутренний диаметр	Угол наклона кончика
Капилляры для переноса клеток	Перенос сперматозоидов в ооциты	TransferTip® RP (ИКСИ)		4 мкм	35 °
Капилляры для переноса клеток	Перенос сперматозоидов в ооциты	TransferTip® R (ICSI)		4 мкм	35 °
Капилляры для переноса клеток	Перенос сперматозоидов в ооциты	TransferTip® F (ICSI)		4 мкм	35 °
Капилляры для переноса клеток	Перенос ЭСК в бластоцисты или морулы мыши	TransferTip® (ES)		15 мкм	20 °
Удерживающие капилляры	Для удержания ооцитов, бластоцистов и пр.	VacuTip I	100 мкм	15 мкм	35 °
Удерживающие капилляры	Для удержания ооцитов, бластоцистов и пр.	VacuTip II	110 мкм	60 мкм	25 °
Капилляры для переноса клеток с помощью пьезоразряда	Перенос сперматозоидов в ооциты млекопитающих с помощью пьезоразряда	Piezo Drill Tip ICSI		6 мкм	25 °
Капилляры для переноса клеток с помощью пьезоразряда	Перенос стволовых клеток эмбрионов в бластоцисты с помощью пьезоразряда	Piezo Drill Tip ES		15 мкм	25 °
Наконечники для биопсии	Лазерная биопсия клеток и органелл	Biopsy Tip I		19 мкм	35 °
Наконечники для биопсии	Лазерная биопсия клеток и органелл	Biopsy Tip II		20 мкм	15 °
Микроинъекционные капилляры	Иньекции в адгезивные клетки, приповерхностные инъекции в ооциты, эмбрионы на ранних стадиях развития и малые организмы	Femtotips®		0,5 мкм	0 °
Микроинъекционные капилляры	Иньекции в адгезивные клетки, глубокие инъекции в ооциты млекопитающих, эмбрионы на ранних стадиях развития (напр., данио-рерио) и более малые организмы	Femtotip II		0,5 мкм	0 °
Заполнение капилляров	Наконечник для дозатора для обратного заполнения Femtotips® и другие микрокапилляры	Microloader			

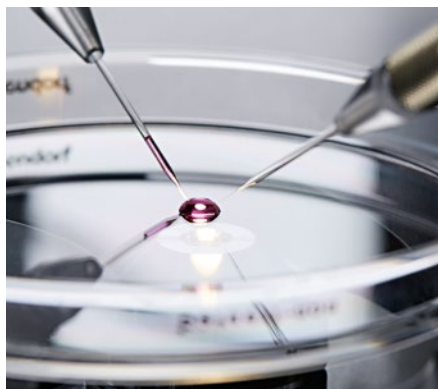

Длина рабочего канала	Цитотоксичность проверена?	Стерильно?	Характеристики продукта	Упаковка	Номер для заказа
0,5 мм	да	да	Слегка заостренный и жесткий рабочий канал наконечника для оптимального проникновения в клетки Заостренный кончик облегчает проникновение	25 шт.	5195 000 010
1 мм	да	да	Жесткий рабочий канал наконечника для успешного проникновения в клетки Заостренный кончик облегчает проникновение	25 шт.	5195 000 028
0,4 мм	да	да	Слегка заостренный и гибкий рабочий канал наконечника для минимального травмирования клеток Заостренный кончик облегчает проникновение	25 шт.	5195 000 001
1 мм		да	Жесткий рабочий канал Заостренный кончик облегчает проникновение	25 шт.	5195 000 079
1 мм	да	да	Гладкий, закругленный кончик наконечника для мягкого удержания	25 шт.	5195 000 036
0,5 мм	да	да	Гладкий, закругленный кончик наконечника для мягкого удержания	25 шт.	5195 000 044
6 мм		да	Неполированный, закругленный кончик наконечника для оптимального переноса пьезоимпульса и минимизации травмирования	25 шт.	5195 000 087
6 мм		да	Неполированный, закругленный кончик наконечника для оптимального переноса пьезо-импульса и минимизации травмирования	25 шт.	5195 000 095
1,9 мм	да	да	Закругленный наконечник позволяет уменьшить травмирование оолец	25 шт.	5195 000 052
0,5 мм	да	да	Закругленный наконечник позволяет уменьшить травмирование оолец	25 шт.	5195 000 060
		да	Винтовая резьба для быстрой установки в держатель капилляра FemtoJet Каждый капилляр Femtotip на 100 % прошел индивидуальные испытания с использованием параметра потока	20 шт.	5242 952 008
		да	Винтовая резьба для быстрой установки в держатель капилляра FemtoJet Каждый капилляр Femtotip на 100 % прошел индивидуальные испытания с использованием параметра потока	20 шт.	5242 957 000
			Очень длинный, тонкий и гибкий наконечник, наконечники и штатив можно автоклавируют Высочайшая точность и правильность при использовании с дозаторами Eppendorf объемом от 0,5 до 10 мкл (серая кнопка управления)	192 шт. (2 штатив. x 96 шт.)	5242 956 003

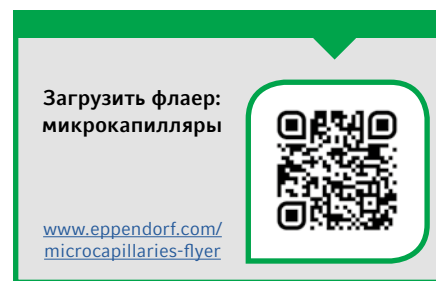
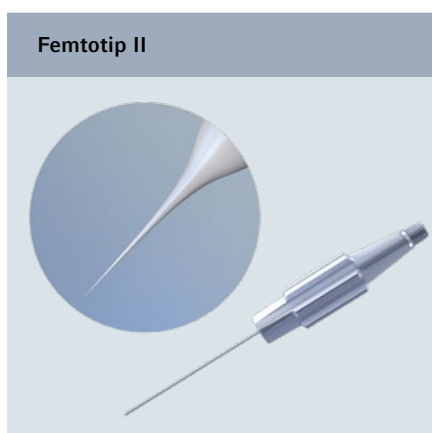
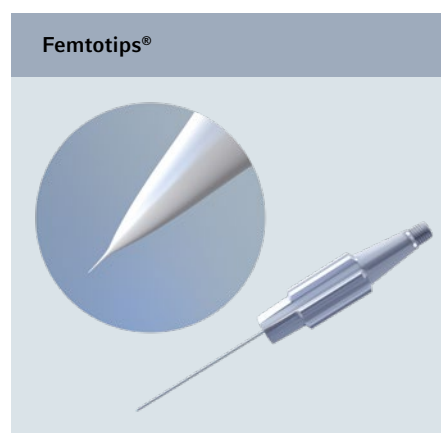

# Рабочие станции для микроманипуляций и микроинъекций

## Требования к установке микрокапилляров

Необходимые устройства	Микроинъекция в адгезивные клетки	Микроинъекция в эмбрионы не млекопитающих/малые организмы	Инъекции ДНК/CRISPR в зиготы/производство ГМО
<b>Универсальный адаптер</b>			
Адаптер микроскопа	1	1 адаптер или подставка	1
<b>Микроманипуляторы</b>			
TransferMan® 4r			2
InjectMan® 4	1	1	
<b>Микроинъекторы</b>			
FemtoJet® 4i	1	1	1
FemtoJet® 4x			
CellTram® 4r Air			1
CellTram® 4r Oil			
<b>Принадлежности</b>			
PiezoXpert®			
Антивибрационные подушки	от 3 до 4	от 3 до 4	от 3 до 4
<b>Микрокапилляры<sup>1)</sup></b>			
Femtotips®			
Femtotip II	1	1	1
VacuTip I			1
VacuTip II			
TransferTip® R (ICSI)			
TransferTip® (ES)			
Piezo Drill Tip ES			
Piezo Drill Tip ICSI			
Microloader	1	1	1
<b>Дополнительное оборудование</b>			
Дозатор Eppendorf Research® plus 0,5 – 10 мкл	1	1	1



Рабочая станция для микроинъекций в малые организмы



Рабочая станция для инъекций в адгезивные клетки

Перенос стволовых клеток/ производство ГМО	Перенос ядер/клонирование	ИКСИ на клетках животных	Номер для заказа
			5192 325 007
1	1	1	см. стр. 264
2	2	2	5193 000 012
			5192 000 019
			5252 000 013
			5253 000 017
1 Air / 1 Oil или 2 Air	1	1 Air / 1 Oil или 2 Air	5196 000 013
	1		5196 000 030
1 дополнительно от 3 до 4	1 от 3 до 4	1 дополнительно от 3 до 4	5194 000 016
			см. стр. 265
			5242 952 008
			5242 957 000
1	1	1	5195 000 036
			5195 000 044
		1	5195 000 028
1			5195 000 079
1 дополнительно	1	1 дополнительно	5195 000 095
		1	5195 000 087
			5242 956 003
			см. стр. 36



Рабочая станция для инъекций ДНК/CRISPR в зиготы /  
производства ГМО



Рабочая станция для переноса стволовых клеток, переноса ядра  
или ИКСИ на клетках животных

# CO<sub>2</sub>-инкубаторы



## CO<sub>2</sub>-инкубаторы, сервисные продукты и управление цифровой лабораторией от Eppendorf

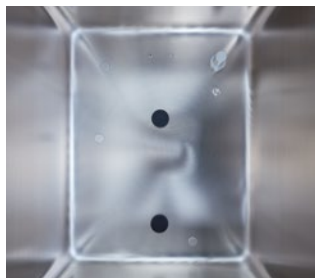

CO<sub>2</sub>-инкубатор — это дом для клеток и ключевое устройство в любой работающей с клеточными культурами лаборатории. Поэтому очень важно, чтобы CO<sub>2</sub>-инкубатор обеспечивал **оптимизированные и стабильные условия роста** для достижения высокой степени воспроизводимости результатов культивирования даже при работе с чувствительными клетками. Быстрая скорость восстановления температуры после открывания двери без превышения заданного значения, однородность атмосферы внутри камеры CO<sub>2</sub>-инкубатора и защита от вибрации и турбулентности воздуха — важные характеристики, которые необходимо учитывать, и линейка CO<sub>2</sub>-инкубаторов Eppendorf включает в себя все эти особенности. Компания Eppendorf также предлагает различные сервисные продукты для CO<sub>2</sub>-инкубаторов, например, квалификацию монтажа / квалификацию функционирования или профилактическое техобслуживание. Эти услуги предоставляются опытными сервисными инженерами Eppendorf и помогают **стабильно достигать воспроизводимых результатов и подготовиться к внутреннему или внешнему аудиту**. Кроме того, в решении VisioNize® Lab Suite представлена **полная и централизованная документация** по условиям инкубации (например, сигналам тревоги и событиям), а также информация об **управлении устройствами** (например, настраиваемых задачах или необходимом сервисном обслуживании) для растущей линейки продукции Eppendorf.

В дополнение к оптимизированным условиям роста CO<sub>2</sub>-инкубатор должен обеспечивать **высокую степень защиты от загрязнений и простоту очистки**. Безвентиляторная конструкция CO<sub>2</sub>-инкубаторов Eppendorf исключает возможность скрытых загрязнений и не требует установки связанных с вентилятором внутренних фильтров HEPA. Быстрая и простая очистка обеспечивается за счет цельнотянутой бесшовной камеры инкубатора, небольшого количества внутренних частей, которые можно разобрать и быстро очистить, и встроенной системы высокотемпературной дезинфекции (HTD). Более того, для некоторых CO<sub>2</sub>-инкубаторов доступны такие опции для дополнительной защиты, как внутреннее медное покрытие или сегментированные внутренние двери.

Эксплуатационные расходы на CO<sub>2</sub>-инкубаторы часто недооцениваются, однако они могут оказывать значительное влияние на общие затраты работающей с клеточными культурами лаборатории. К основным факторам относятся, например, затраты на регулярную замену внутренних запчастей, таких как связанные с вентилятором фильтры HEPA, затраты на потребление газа (включая стоимость газа, трудозатраты на замену баллонов, время простоя CO<sub>2</sub>-инкубатора во время замены и т. д.), затраты в связи с потерей лабораторного пространства из-за низкого соотношения полезного пространства к занимаемой площади, а также затраты, связанные с недостаточной гибкостью в будущем. CO<sub>2</sub>-инкубаторы Eppendorf позволят работающим с клеточными культурами лабораториям **снизить эксплуатационные расходы и достичь корпоративных целей по снижению выброса углерода**.

Получите всю информацию об ассортименте CO<sub>2</sub>-инкубаторов Eppendorf!  
Посетите электронный магазин eShop и ознакомьтесь с продукцией!

[www.eppendorf.com/CO2-incubators-portfolio](http://www.eppendorf.com/CO2-incubators-portfolio)







### Техническое обслуживание CO<sub>2</sub>-инкубаторов

Аттестация, регулярное обслуживание и калибровка CO<sub>2</sub>-инкубатора играют ключевую роль в обеспечении воспроизводимых результатов и возможности проведения аудита в любое время. Квалифицированные технические специалисты Eppendorf помогут в достижении этих целей, предоставив услуги профилактического обслуживания, квалификации монтажа / квалификации функционирования или расширенную гарантию.



### Интеллектуальное культивирование с помощью решения VisioNize® Lab Suite

Хотите осуществлять мониторинг лабораторных устройств и получать уведомления, например, о сигналах о неисправности? Объединенная цифровая лаборатория откроет еще больше возможностей.

Решение VisioNize Lab Suite предлагает все, что нужно руководителю лаборатории или научному сотруднику, чтобы приступить к цифровому управлению лабораторией для повышения безопасности проб, обеспечения нормативно-правового соответствия и управления обслуживанием. Ознакомьтесь с широким спектром модульных цифровых услуг и выберите то, что подходит именно вашей лаборатории.



### Новостная рассылка Inside Cell Culture

Вы уже работали с клеточными культурами и хотите расширить свои знания? Ищете ресурсы для оптимизации обучения? Новостная рассылка Inside Cell Culture — это то, что нужно.

- > Советы и подсказки для улучшения повседневной работы
- > Бесплатные видеоролики, загружаемые материалы, постеры и т. д.
- > Доступ к обучающим вебинарам продвинутого уровня
- > Ресурсы для преподавателей
- > Информация о предстоящих мероприятиях и тренингах

Ознакомьтесь с вариантами сервисного обслуживания

[www.eppendorf.com/epservices](http://www.eppendorf.com/epservices)



Откройте для себя VisioNize® Lab Suite

[www.eppendorf.com/visionize](http://www.eppendorf.com/visionize)



Подпишитесь прямо сейчас

[www.eppendorf.com/icc](http://www.eppendorf.com/icc)



# Наш ассортимент — ваш выбор



<b>Модель</b>	<b>CellXpert® C170i</b>
<b>Расположение</b>	Большой (170 л) CO <sub>2</sub> -инкубатор с множеством опций для требовательных задач в области клеточного культивирования (например, внутренним медным покрытием или возможностью улучшения управления O <sub>2</sub> на месте эксплуатации)
<b>Стр.</b>	276
<b>Емкость</b>	170 л
<b>Габариты (Ш × Г × В)</b>	71,8 × 71,5 × 90,0 см / 28,3 × 28,1 × 35,4 дюйма
<b>Внутренние габариты (Ш × Г × В)</b>	53,9 × 44,5 × 69,2 см / 21,2 × 17,5 × 27,2 дюйма
<b>Вес (без принадлежностей)</b>	113 кг / 249 фунтов
<b>Настольный (B), подстольный (U), напольный (F) или штабелируемый (S)</b>	B, U, F, S (x2)
<b>Дисплей</b>	цветной сенсорный экран
<b>Высокотемпературная дезинфекция (HTD)</b>	180 °C
<b>Герметичные стеклянные внутренние двери</b>	да
<b>Различные варианты сегментированных дверей</b>	4/8 сегментов (возможность модернизации на заводе-изготовителе и на месте эксплуатации)
<b>Диапазон температур</b>	Температура окружающей среды от 4 до 50 °C
<b>Шаг контроля температуры</b>	±0,1 °C
<b>Температурная стабильность при 37 °C</b>	±0,1 °C
<b>Однородность температуры</b>	±0,3 °C
<b>Точность температуры</b>	±0,3 °C
<b>Диапазон CO<sub>2</sub></b>	0,1–20 %
<b>Шаг регулирования CO<sub>2</sub></b>	±0,1 %
<b>Стабильность CO<sub>2</sub> при 5 % CO<sub>2</sub></b>	±0,1 %
<b>Однородность CO<sub>2</sub></b>	±0,1 %
<b>Регулирование O<sub>2</sub></b>	1–20 % (возможность модернизации на месте эксплуатации)
<b>Количество вставных полок (стандарт/макс.)</b>	4/8
<b>Варианты из меди</b>	камера, поддон для воды, вставные полки
<b>Порт доступа</b>	2
<b>Встроенная функция регистрации данных</b>	да
<b>Интерфейс экспорта данных</b>	USB, Ethernet, VisioNize®
<b>Мониторинг воды/влажности</b>	опция
<b>Реле BMS</b>	да
<b>Дистанционный мониторинг устройств и уведомления (VisioNize®)</b>	VisioNize® touch enabled

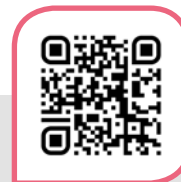



### CellXpert® C170

Базовая версия C170i

279

170 л

71,8 × 71,5 × 90,0 см / 28,3 × 28,1 × 35,4 дюйма

53,9 × 44,5 × 69,2 см / 21,2 × 17,5 × 27,2 дюйма

113 кг / 249 фунтов

B, U, F, S (x2)

ЖК-дисплей с программируемыми клавишами

140 °C

да

4 (устанавливаются на заводе-изготовителе) / 8 сегментов (возможность модернизации на месте эксплуатации)

Температура окружающей среды от 4 до 50 °C

±0,1 °C

±0,1 °C

±0,3 °C

±0,3 °C

0,1–20 %

±0,1 %

±0,1 %

±0,1 %

–

3 (4 с дверью с 4 сегментами)/8

поддон для воды, вставные полки

2

нет

Ethernet

–

да

VisioNize® box enabled

### New Brunswick S41i

Большой (170 л) шейкер-инкубатор CO<sub>2</sub> со встроенной системой высокотемпературной дезинфекции

280

170 л

87,5 × 73 × 85 см / 34,4 × 28,7 × 33,5 дюйма

69,1 × 44,4 × 53,8 см / 27,2 × 17,5 × 21,2 дюйма

154 кг / 340 фунтов

U, F, S (x2)

сенсорный интерфейс

120 °C

да

–

Температура окружающей среды от 4 до 50 °C

±0,1 °C

±0,1 °C

±0,25 °C при 37 °C (в колбе для среды)

±0,2 °C

0,2–20 %

±0,1 %

±0,2 %

±0,1 %

–

1/2

–

1

отображение данных (без функции журнала или экспорта)

Ethernet

–

да

VisioNize® box enabled

# CellXpert® C170i

## Описание

**Инкубатор для клеточных культур CellXpert® — культура завтрашнего дня**

Ищете простой в очистке инкубатор для клеточных культур объемом 170 л, обеспечивающий оптимизированные условия роста даже для чувствительных клеток? Соответствующий требованиям GMP/GLP инкубатор CellXpert C170i — это нечто гораздо большее. Он также помогает значительно снизить эксплуатационные расходы лаборатории и обеспечивает гибкость для различных применений и организации лаборатории в будущем — благодаря множеству вариантов модернизации на месте эксплуатации.



### Основные характеристики изделий

- > **Простая очистка и дезинфекция:**  
бесшовная камера, легкая разборка за 40 с
- > **Эффективная защита от загрязнений:**  
высокотемпературная дезинфекция (HTD) при 180 °C с протоколом, без внутренних связанных с вентилятором фильтров HEPA
- > **Однородная температура:**  
инновационная концепция нагрева с несколькими температурными датчиками в различных точках; проверка температуры в 27 точках внутри инкубатора (согласно стандарту Германии DIN 12880)

Посмотреть видео:  
Простая очистка

[www.eppendorf.com/  
Video-Contamination-  
Prevention](http://www.eppendorf.com/Video-Contamination-Prevention)





Полный контроль и простое ведение документации благодаря интуитивно понятному пользовательскому интерфейсу.



Съемный поддон для воды легко чистить и заполнять.

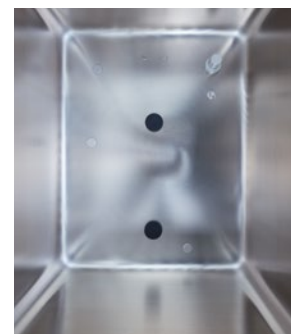

В бесшовной камере отсутствует вероятность скрытых загрязнений.

	C170i	C170
<b>Дисплей</b>	Сенсорный интерфейс VisioNize®, встроенный журнал данных	Стандартный дисплей
<b>Высокотемпературная дезинфекция</b>	Стандарт 180 °С (протокол можно скачать)	Стандарт 140 °С
<b>Регулирование O<sub>2</sub></b> (опция)	1–20 % (возможность последующей модернизации на месте эксплуатации)	–
<b>Возможности модернизации на месте эксплуатации</b>	<ul style="list-style-type: none"> <li>&gt; Регулирование<sub>O<sub>2</sub></sub></li> <li>&gt; Внутренняя дверь с 4/8 сегментами</li> <li>&gt; Мониторинг влажности</li> <li>&gt; Мониторинг уровня воды</li> <li>&gt; Положение ручки двери</li> </ul>	<ul style="list-style-type: none"> <li>&gt; Внутренняя дверь с 4/8 сегментами</li> <li>&gt; Положение ручки двери</li> </ul>
<b>Ручка внутренней двери</b>	магнитная, двусторонняя	магнитная, односторонняя
<b>VisioNize® Lab Suite</b>	touch enabled	box enabled
<b>Программное обеспечение VisioNize® для управления устройством, включая: Управление пользователями, графики производительности, мастер HTD, индивидуальные задачи, дистанционный мониторинг, сообщения</b>	стандарт	опция
<b>USB-порт</b>	2 (спереди)	нет

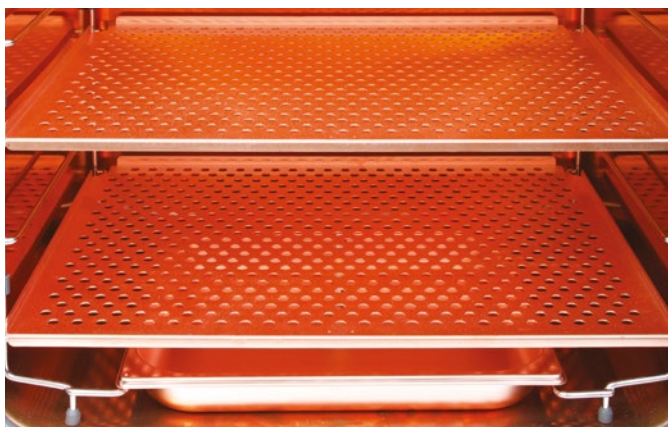

Проектный документ:  
Экономьте с CellXpert

[www.eppendorf.com/cut-costs](http://www.eppendorf.com/cut-costs)



CO<sub>2</sub>-инкубаторы

Информация для заказа				Комплект оборудования с медным покрытием	Номер для заказа
Двери с сегментами	Ручка двери	Регулирование O <sub>2</sub>	Мониторинг воды/влажности		
1 сегмент	справа	–	нет	нет	6731 000 011
1 сегмент	справа	–	нет	да	6731 000 511
1 сегмент	справа	–	мониторинг влажности	нет	6731 000 111
1 сегмент	справа	–	мониторинг уровня воды	нет	6731 000 211
1 сегмент	справа	–	комплект с мониторингом воды/влажности	нет	6731 000 311
1 сегмент	справа	1–20 %	нет	нет	6731 001 011
1 сегмент	справа	1–20 %	комплект с мониторингом воды/влажности	да	6731 001 811
1 сегмент	справа	1–20 %	нет	да	6731 001 511
1 сегмент	слева	–	нет	нет	6731 000 021
1 сегмент	слева	1–20 %	нет	да	6731 001 521
1 сегмент	слева	–	нет	да	6731 000 521
1 сегмент	слева	–	мониторинг влажности	нет	6731 000 121
1 сегмент	слева	–	мониторинг уровня воды	нет	6731 000 221
1 сегмент	слева	–	комплект с мониторингом воды/влажности	нет	6731 000 321
1 сегмент	слева	1–20 %	нет	нет	6731 001 021
1 сегмент	слева	1–20 %	комплект с мониторингом воды/влажности	да	6731 001 821
4 сегмента	справа	–	нет	нет	6731 000 041
4 сегмента	справа	–	комплект с мониторингом воды/влажности	нет	6731 000 341
4 сегмента	справа	–	комплект с мониторингом воды/влажности	да	6731 000 841
4 сегмента	справа	1–20 %	нет	нет	6731 001 041
4 сегмента	справа	1–20 %	комплект с мониторингом воды/влажности	нет	6731 001 341
4 сегмента	слева	–	нет	нет	6731 000 051
4 сегмента	слева	–	комплект с мониторингом воды/влажности	нет	6731 000 351
4 сегмента	слева	–	комплект с мониторингом воды/влажности	да	6731 000 851
4 сегмента	слева	1–20 %	комплект с мониторингом воды/влажности	нет	6731 001 351
4 сегмента	слева	1–20 %	нет	нет	6731 001 051
8 сегментов	справа	1–20 %	нет	нет	6731 001 081
8 сегментов	слева	1–20 %	нет	нет	6731 001 091

✎ Информация для заказа оборудования с другим диапазоном напряжения указана на стр. 349

CellXpert® C170/C170i: вставные полки, поддоны для воды и стойка штабеля	
Описание	Номер для заказа
Дверной замок, для CO <sub>2</sub> -инкубаторов CellXpert® C170i, с возможностью модернизации, не требует обслуживания	6731 070 166
Стойка штабеля, нижняя рамка, с роликами	6731 070 093
Стойка штабеля, верхняя рамка	6731 070 085
Универсальная стойка штабеля, верхняя рамка, CellXpert с другими CO <sub>2</sub> -инкубаторами 170 л	6731 070 158
Набор из медного поддона для воды и четырех медных вставных полок для инкубаторов 170 л	6731 080 013
Медный поддон для воды, для инкубаторов 170 л	P0628-6260
Медные вставные полки, для инкубаторов 170 л, 2 шт.	6710 859 106
Вставные полки, для инкубаторов 170 л, 2 шт.	6710 859 009
Вставная полка, для CO <sub>2</sub> -инкубаторов 170 л, нержавеющая сталь, 1 шт.	6731 070 123
Стеллаж на восемь полок, для инкубаторов 170 л	P0628-6390
Поддон для воды, для инкубаторов 170 л	P0628-6140

# CellXpert® C170

## Описание

C170 — базовая версия C170i. Устройство отличается той же однородной атмосферой, быстрым восстановлением температуры, возможностью очистки, большим полезным пространством, однако имеет более простой пользовательский интерфейс и не так много вариантов модернизации на месте эксплуатации. См. брошюру «Отличия C170i от C170», чтобы подобрать оптимальное устройство согласно вашим потребностям.



Устройства CellXpert C170i, C170, а также CO<sub>2</sub>-инкубаторы Thermo Scientific®, PHCbi (ранее — Panasonic) и другие модели можно устанавливать друг на друга с помощью универсального комплекта для штабелирования

## Основные характеристики изделия

- > **Простая очистка:** бесшовная камера, легкий демонтаж за 40 с
- > **Эффективная защита от загрязнений:** высокотемпературная дезинфекция (HTD) при 140 °C, без внутренних связанных с вентилятором фильтров HEPA
- > **Однородная температура:** инновационная концепция нагрева с несколькими независимыми температурными датчиками; проверка температуры в 27 точках внутри инкубатора согласно стандарту Германии DIN 12880

### C170i или C170?

Подберите оптимальное устройство CellXpert согласно вашим потребностям.

[www.eppendorf.com/C170i\\_C170](http://www.eppendorf.com/C170i_C170)



## Информация для заказа

Описание	Номер для заказа
CellXpert® C170, несегментированная внутренняя дверь, правосторонняя ручка, 220–240 В / 50–60 Гц (ЕС)	6734 000 011
CellXpert® C170, внутренняя дверь с четырьмя сегментами, правосторонняя ручка, 220–240 В / 50–60 Гц (ЕС)	6734 000 041

✎ Информация для заказа оборудования с другим диапазоном напряжения указана на стр. 349

Принадлежности см. на стр. 281

CO<sub>2</sub>-инкубаторы

## New Brunswick S41i

## Описание

Ищите шейкер-инкубатор CO<sub>2</sub> со встроенной функцией высокотемпературной дезинфекции (120 °C) и сниженным потреблением газа? Упростите процесс очистки и меняйте баллоны CO<sub>2</sub> реже при использовании безвентиляторной и штабелируемой модели New Brunswick S41i.



## Основные характеристики изделия

- > Экспериментальная гибкость: перфорированная вставная полка позволяет осуществлять статическую инкубацию одновременно с перемешиванием
- > Стабильное, равномерное перемешивание без вибраций: надежный привод Innova с тройным эксцентриком
- > Экономия газа и создание оптимальной атмосферы для роста: интеллектуальное регулирование газа (0,2–20 % CO<sub>2</sub>)

## Области применения

- > Культивирование суспензионных клеток, требующих щадящего перемешивания
- > Экспрессия белка
- > Адгезивные клетки, например, стволовые клетки, требующие инкубации и периодического аккуратного перемешивания

Скачать  
брошюру

Эволюция шейкеров-инкубаторов

[www.eppendorf.com/](http://www.eppendorf.com/)

[flyer-incubator-shaker-evolution](#)



## Информация для заказа

Описание	Номер для заказа
<b>New Brunswick S41i</b> , 170 л, шейкер-инкубатор CO <sub>2</sub> с внутренней вставной полкой и управлением с помощью сенсорного экрана, одна вставная полка, возможность установки друг на друга до двух устройств, одна (вторая — дополнительно) вставная полка, 230 В / 50–60 Гц (ЕС), орбита 2,5 см (1 дюйм)	S41I230011
<b>Универсальная платформа для New Brunswick S41i</b> , 36 × 61 см (14 × 24 дюйма), совместимость с клейкими подушечками: для всей платформы требуется 5 шт. (продаются отдельно, номер для заказа: M1250-9700, необходима резка), анодированный алюминий	M1334-9920
<b>Сменная платформа для New Brunswick S41i</b> , 36 × 61 см (14 × 24 дюйма)	
Платформа для колб Эрленмейера 125 мл, поставляется с установленными 32 зажимами	M1334-9921
Платформа для колб Эрленмейера 250 мл, поставляется с установленными 24 зажимами	M1334-9922
Платформа для колб Эрленмейера 500 мл, поставляется с установленными 15 зажимами	M1334-9923
Платформа для колб Эрленмейера 1 л, поставляется с установленными 11 зажимами	M1334-9924
Платформа для колб Эрленмейера 2 л, поставляется с установленными шестью зажимами	M1334-9925
Платформа для колб Эрленмейера 2,8 л, поставляется с установленными тремя зажимами	M1334-9926
Платформа для колб Эрленмейера 4 л, поставляется с установленными тремя зажимами	M1334-9927
<b>Комплект для штабелирования</b> , позволяет устанавливать друг на друга до двух шейкеров New Brunswick S41i	P0628-6502
<b>Дополнительная вставная полка для New Brunswick S41i</b> , перфорированная, легко добавляется для статического культивирования адгезивных клеток	P0628-6181
<b>Клейкая подушечка</b> , 20 × 20 см (8 × 8 дюймов), требуется совместимая платформа или адаптер	M1250-9700

✎ Информация для заказа оборудования с другим диапазоном напряжения указана на стр. 349



## Дополнительные принадлежности для CO<sub>2</sub>-инкубаторов



Проектный документ:  
Руководство по медным компонентам CO<sub>2</sub>-инкубаторов

[www.eppendorf.com/copper-CO2-incubators](http://www.eppendorf.com/copper-CO2-incubators)



Подробнее о комплектах для штабелирования см. на страницах с информацией о конкретных CO<sub>2</sub>-инкубаторах.

### Информация для заказа

Описание	Номер для заказа
Фильтр HEPA 25 мм	P0628-5060
Проходной газовый фильтр, 2 шт.	6710 070 251
Устройство для автоматической замены баллона CO <sub>2</sub>	P0628-5000
Температурный зонд, наконечник 100 мм для газоанализатора	P0628-7880
Температурный зонд, наконечник 5 мм для газоанализатора	P0628-7881

# Лабораторные шейкеры



## Инкубируемые лабораторные шейкеры

Инкубируемые лабораторные шейкеры требуются в тех случаях, когда необходимо контролировать условия роста (например, температуру и освещение для фотосинтеза) или обеспечить среднюю или высокую пропускную способность. Обычно инкубируемые лабораторные шейкеры классифицируются на основании следующих критериев:

Регулировка температуры:

- > Охлаждение до 4 °С
- > Нагрев до 80 °С

- > Диапазон скоростей (25 – 500 об/мин)
- > Расположение в лаборатории (на столе, под столом или в штабелях на полу)
- > Штабелируемость (2 или 3 устройства)
- > Емкость и пропускная способность: Тип, размер и емкость сосуда
- > Режим загрузки (передняя или верхняя загрузка)
- > Регулирование CO<sub>2</sub>
- > Фотосинтетический свет

## Обслуживание лабораторного шейкера

Аттестация, регулярное обслуживание и калибровка лабораторного инкубатора – ключевые элементы, обеспечивающие воспроизводимые результаты и простой аудит в любое время. Квалифицированные сервисные инженеры Eppendorf всегда придут на помощь для достижения этих целей, например, с помощью профилактического обслуживания, квалификации монтажа/функционирования или продленной гарантии.

## Интеллектуальная работа шейкера с VisioNize® Lab Suite

Хотите контролировать лабораторные шейкеры и другие устройства? Получать уведомления, например сигналы о неисправности оборудования? Цифровая подключенная лаборатория открывает еще больше возможностей. С VisioNize Lab Suite в вашем распоряжении будет все, что требуется руководителю лаборатории или ученому для цифрового управления лабораторией с целью повышения безопасности проб, соответствия нормативным требованиям и управления техническим обслуживанием. Получите доступ к модульному пакету программных услуг и выберите те, которые требуются для вашей лаборатории.

Узнайте все о доступных вам программах обслуживания  
[www.eppendorf.com/epservices](http://www.eppendorf.com/epservices)



Ознакомьтесь с возможностями  
 VisioNize® Lab Suite  
[www.eppendorf.com/visionize](http://www.eppendorf.com/visionize)



## Принадлежности для лабораторных шейкеров

Eppendorf предлагает широкий ассортимент принадлежностей для лабораторных шейкеров, способных удовлетворить любые ваши потребности.

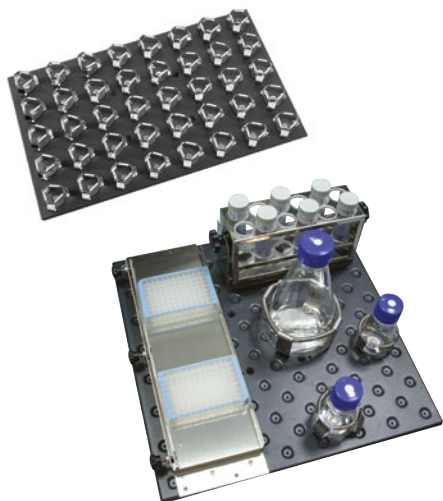

### Платформы для лабораторных шейкеров

Предлагаются различные платформы для лабораторных шейкеров, которые позволят найти правильный баланс между емкостью сосуда, его типом, скоростью управления и требуемой скоростью перемешивания:

- > Специализированные платформы;
- > Универсальные платформы;
- > Платформы с клейкими подушечками.

Универсальные платформы для лабораторных шейкеров являются наилучшим выбором в тех случаях, когда необходимо обеспечить высокую эксплуатационную гибкость сосудов, например, для сочетания сосудов различных типов и размеров. В этих платформах есть несколько резьбовых отверстий, благодаря чему возможно сочетать практически любые зажимы для лабораторных шейкеров и прочие

принадлежности. Специализированные платформы используются в тех случаях, когда требуются колбы только одного размера и необходимо обеспечить большую емкость. Специализированные платформы поставляются с установленными зажимами. В качестве альтернативы для пробирок с плоским дном можно использовать адгезивные коврики, которые еще называют «клейкими подушечками». Клейкие подушечки являются много-разовыми, для их оптимальной работы требуется платформа из анодированного алюминия. Таким образом, клейкие подушечки совместимы с универсальными платформами New Brunswick S41i и Innova® S44i. Для всех остальных шейкеров требуется набор адаптеров с клейкими подушечками для универсальных платформ или специальная платформа с клейкими подушечками.



### Зажимы для колб для лабораторных шейкеров

Зажимы для колб для лабораторных шейкеров Eppendorf имеют цельную конструкцию из нержавеющей стали (без точечных сварных швов и заклепок) для повышенной прочности и безопасности. Все зажимы для колб поставляются с проволочными спиралью для повышенной безопасности и устойчивости при высоких скоростях перемешивания. Зажимы для колб объемом 2, 2,8, 4, 6 л и выше поставляются с дополнительным кольцом для более качественной защиты и уменьшения шума.

Доступные зажимы для лабораторных шейкеров:

- > Зажимы для колб Erlenmeyer (10 мл – 6 л)
- > Зажимы для колб Fernbach 2,8 л
- > Для бутылок для среды 500 мл и 1 л
- > Для биореакторов TPP 450 мл или 600 мл
- > Зажимы для колб Lauber Thomson 2 л

### Штативы для пробирок и штативы для микропланшетов для лабораторных шейкеров

Компания Eppendorf предлагает 18 различных штативов для шейкеров, предназначенных для пробирок диаметром 8 – 30 мм. Штативы имеют регулируемый угол наклона (для оптимизации окисления среды) и вертикальную опору для пробирки. Они изготавливаются из нержавеющей стали со специальными вставками. Эти вставки помогают удерживать пробирки и предотвращают их вращение в штативе шейкера.

Доступны два типа штативов для микропланшетов: для штабелей (три глубоколоночных планшета или девять стандартных планшетов) или одиночных слоев (пять планшетов). Кроме того, универсальные платформы для лабораторных шейкеров также совместимы с системами для скрининга на микропланшетах, такими как система Duetz.



# Наше портфолио – ваш выбор



Модель	Innova® S44i	Innova® 44/44R	Innova® 43/43R
Стр.	286	288	289
Позиционирование	Самый современный (2-3х) шейкер-инкубатор с возможностью штабелирования и максимальной производительностью в линейке нашей продукции	Штабелируемый (2-3х) шейкер-инкубатор, вмещающий большое количество сосудов	Шейкер-инкубатор с верхней загрузкой, который вмещает большие колбы объемом до 6 л
Вместимость	очень большой	большой	большой
Размер платформы	76 × 62 см	76 × 46 см	76 × 46 см
Макс. размер сосуда (без неподвижной вставной полки, в зависимости от формата флакона)	5 л	5 л	6 л
Функции, связанные с применением			
Бактерии, дрожжи, грибки, клетки насекомых	да	да	да
Клетки водорослей/растений	да (светодиодная подсветка, настраиваемая интенсивность для имитации циклов дня/ночи)	да (люминесцентные лампочки, без модуляции яркости)	да (люминесцентные лампочки, без модуляции яркости)
Клетки млекопитающих (регуляция CO <sub>2</sub> и увлажнение)	нет	нет	нет
Параллельное статическое культивирование	да (опционально неподвижная вставная полка)	нет	нет
Орбита	2,5/5,1 см (1/2 дюйма)	2,5/5,1 см (1/2 дюйма)	2,5/5,1 см (1/2 дюйма)
Диапазон температур	Инкубирование: от температуры на 5 °C выше температуры окружающей среды до 80 °C; Заморозка: от температуры на 20 °C ниже температуры окружающей среды (мин. 4 °C) до 80 °C.	Инкубирование: от температуры на 5 °C выше температуры окружающей среды до 80 °C; Заморозка: от температуры на 20 °C ниже температуры окружающей среды (мин. 4 °C) до 80 °C (макс. 70 °C с PS-лампой, 60 °C с функцией мониторинга относительной влажности).	Инкубирование: от температуры на 5 °C выше температуры окружающей среды до 80 °C; Заморозка: от температуры на 20 °C ниже температуры окружающей среды (мин. 4 °C) до 80 °C (макс. 70 °C с PS-лампой, 60 °C с функцией мониторинга относительной влажности).
Скорость перемешивания	орбита 2,5 см: 20 – 400 об/мин, орбита 5,1 см: 20 – 300 об/мин	25 – 400 об/мин с орбитой 2,5 см; 25 – 300 об/мин с орбитой 5,1 см или 2 устройствами, установленными друг на друга; 25 – 250 об/мин с 3 устройствами, установленными друг на друга	25 – 500 об/мин при орбите 2,5 см; 25 – 300 об/мин при орбите 5,1 см
Местоположение в лаборатории и возможность штабелирования			
Местоположение в лаборатории	пол	пол	пол (в виде консоли)
Возможность штабелирования	макс. 3 устройства	макс. 3 устройства	нештабелируемый
Обращение, эргономичность, программируемость			
Открытие двери	выдвижной вверх	выдвижной вверх	в виде консоли
Тип платформы	сдвинуть	сдвинуть	фиксированный
Шаги программирования / сохраняемые программы	без ограничений/без ограничений	15/4	15/4
Приводной механизм	Привод Eppendorf X-Drive	Тройной эксцентриковый привод с противовесом	Тройной эксцентриковый привод с противовесом
Габариты (Ш × Г × В)	118,2 × 86,9 × 63 см / 46,5 × 34,2 × 24,8 дюймов	134,9 × 84,3 × 66 см / 53,1 × 33,2 × 26 дюймов	115,6 × 81,3 × 103,1 см / 45,5 × 20 × 40,6 дюймов

Получите полную информацию о портфолио лабораторных шейкеров Eppendorf!  
Посетите наш интернет-магазин и получите обзор продукции!





Innova® 42/42R 290	Innova® 40/40R 292	New Brunswick S41i 280
Компактный и универсальный шейкер-инкубатор с возможностью установки устройств друг на друга (2x)	Компактный настольный орбитальный шейкер, который вмещает колбы объемом до 3 л	Большой (170 л) CO <sub>2</sub> -инкубатор со встроенными шейкером и функцией высокотемпературной дезинфекции
средний	средний	средний
46 × 46 см	46 × 46 см	36 × 61 см
6 л	3 л	4 л
да	да	нет
да (люминесцентные лампочки, без модуляции яркости)	нет	нет
нет	нет	да
да (включая одну неподвижную вставную полку, опционально выдвигающийся ящик для культур для планшетов с агаром)	нет	да (включая неподвижную вставную полку)
1,9/2,5 см (0,75/1 дюйм)	1,9/2,5 см (0,75/1 дюйм)	2,5 см (1 дюйм)
Инкубирование: от температуры на 5 °C выше температуры окружающей среды до 80 °C; Заморозка: от температуры на 20 °C ниже температуры окружающей среды (мин. 4 °C) до 80 °C (макс. 70 °C с PS-лампой, 60 °C с функцией мониторинга относительной влажности).	Инкубирование: от температуры на 5 °C выше температуры окружающей среды до 80 °C; Заморозка: от температуры на 15 °C ниже температуры окружающей среды (мин. 4 °C) до 80 °C.	Температура окружающей среды +4 °C ... 50 °C
25 – 400 об/мин; 25 – 300 об/мин, если используются флаконы объемом > 500 мл в установленных друг на друге устройствах	от 25 до 500 об/мин (в зависимости от нагрузки)	25 – 400 об/мин (25 – 250 об/мин для нижнего устройства при установке в штабель)
пол, под/на лабораторном столе макс. 2 устройства	лабораторный стол нештабелируемый	пол, под установкой макс. 2 устройства
открывается вперед	открывающаяся сверху крышка	открывается вперед
фиксированный	фиксированный	фиксированный
15/4	15/4	–
Тройной эксцентриковый привод с противовесом	Тройной эксцентриковый привод с противовесом	Тройной эксцентриковый привод с противовесом
63,5 × 74,5 × 81,8 см / 25 × 29,3 × 32,8 дюймов	55,9 × 76,2 × 61 см / 22 × 30 × 24 дюймов	87,5 × 73 × 85 см / 34,4 × 28,7 × 33,5 дюймов

# Innova® S44i



## Описание

Вам нужен компактный штабелируемый шейкер-инкубатор, обеспечивающий максимальный выход плазмиды или белка и быстрое достижение ваших амбициозных целей? Самая современная модель шейкера-инкубатора компании Eppendorf Innova S44i вмещает в два раза больше колб, чем другие представленные на рынке шейкеры, и поддерживает действующие протоколы экспрессии с высоким выходом продукта на высокой скорости в режиме 24/7.

## Характеристики изделия

- > **Для более высокого выхода плазмиды или белка:** вмещает в два раза больше колб, чем другие модели шейкеров (например, колбы 15x13x 2,5 л UltraYield™ или колбы Эрленмейера 39/36x 1 л на специальной/универсальной платформе); возможность установки друг на друга 2 или 3 устройств
- > **Пригоден для использования протоколов высокоскоростной экспрессии:** до 400 об/мин (орбита 25 мм/1 дюйм) во всех трех устройствах штабеля
- > **Реальный контроль с помощью сенсорного интерфейса:** все заданные и текущие значения отображаются на экране; ограничение доступа к изменению настроек с помощью функции управления пользователями

## Области применения

- > Рост бактерий, дрожжей, грибов, фотосинтетических микроорганизмов
- > Производство плазмидной ДНК и экспрессия белка
- > Оптимизация процесса и усовершенствование сред
- > Проверка и оптимизация сред
- > Посев культур для масштабирования биопроцессов
- > Исследования биотоплива
- > Проверка качества продуктов питания

См. видео:  
Innova® S44i  
с полной загрузкой



[www.eppendorf.com/  
s44i-fully-loaded](http://www.eppendorf.com/s44i-fully-loaded)



Eppendorf X-Drive: Пять точек крепления эксцентрика для платформы шейкера точно спроектированы и обеспечивают долгую и воспроизводимую работу устройства. Четыре стержня в углах и технология Balance Master гарантируют точное перемешивание без вибрации в каждой точке платформы, включая периферийные участки.

## Лабораторные шейкеры



Скользкая дверь: экономия пространства лаборатории и быстрая очистка



Все параметры на одном экране



Модель Innova S44i также доступна со светодиодной лампой для фотосинтеза для выращивания клеток водорослей или растений.

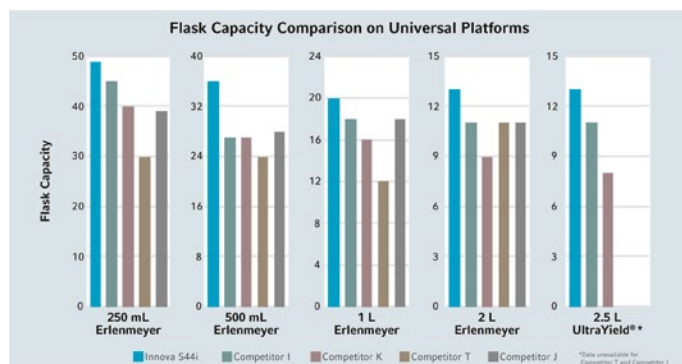

Сравните вашу модель Innova® S44i

[www.eppendorf.com/s44i-comparison](http://www.eppendorf.com/s44i-comparison)

## Информация для заказа

Описание	Номер для заказа
<b>Innova® S44i</b> , без охлаждения, возможность тройного штабелирования, 230 В/50/60 Гц (EU), орбита 2,5 см (1 дюйм)	S44I30001
<b>Innova® S44i</b> , с охлаждением, возможность тройного штабелирования, 230 В/50/60 Гц (EU), орбита 2,5 см (1 дюйм)	S44I31001
<b>Innova® S44i</b> , с охлаждением, возможность тройного штабелирования, 230 В/50/60 Гц (EU), орбита 2,5 см (1 дюйм), ряд светодиодных ламп для фотосинтеза	S44I31101
<b>Innova® S44i</b> , без охлаждения, возможность тройного штабелирования, 230 В/50/60 Гц (EU), орбита 5,1 см (2 дюйма)	S44I32001
<b>Innova® S44i</b> , с охлаждением, возможность тройного штабелирования, 230 В/50/60 Гц (EU), орбита 5,1 см (2 дюйма)	S44I33001
<b>Innova® S44i</b> , с охлаждением, возможность тройного штабелирования, 230 В/50/60 Гц (EU), орбита 5,1 см (2 дюйма), ряд светодиодных ламп для фотосинтеза	S44I33101
<b>Позиционирующая платформа</b> , 10,5 см (4,1 дюйма), Innova® S44i	S44I04101
<b>Позиционирующая платформа</b> , 30,7 см (12,1 дюйма), Innova® S44i	S44I04102
<b>Набор для штабелирования</b> , установка друг на друга двух Innova® S44i	S44I04105
<b>Набор для штабелирования</b> , для установки Innova® S44i на Innova® 44/44R	S44I04106
<b>Набор для штабелирования</b> , установка друг на друга трех Innova® S44i	S44I04103
<b>Полка для статичного инкубирования</b> , Innova® S44i	S44I04201
<b>Затемняющая штора</b> , съемный, Innova® S44i	S44I04202
<b>Универсальная платформа для Innova® S44i</b> , 76 × 62 см, совместимы с клейкими подушками: для платформы требуются 9 (приобретаются отдельно, номер для заказа: M1250-9700, требуется нарезка), анодированный алюминий	S44I04001
<b>Спец. платформа под колбы Эрленмейера объемом 125 мл</b> , 86 зажимов	S44I04002
<b>Спец. платформа под колбы Эрленмейера объемом 250 мл</b> , 53 зажима	S44I04003
<b>Спец. платформа под колбы Эрленмейера объемом 500 мл</b> , 39 зажимов	S44I04004
<b>Спец. платформа под колбы Лаубера/Томсона объемом 2 л</b> , 15 зажимов, алюминий, для колб Эрленмейера с узким горлышком объемом 2 л, колб Thomson или Corning (DIN-ISO 1773) с диаметром дна ~166 мм	S44I040010
<b>Спец. платформа под колбы Эрленмейера объемом 1 л</b> , 23 зажима	S44I04005
<b>Спец. платформа под колбы Эрленмейера объемом 2 л</b> , 15 зажимов, алюминий, для колб Эрленмейера с широким горлышком объемом 2 л (DIN-ISO 24450), с диаметром дна ~153 мм	S44I04006

Информация для заказа приборов для других величин напряжения указана на стр. 349 и далее

## Лабораторные шейкеры

## New Brunswick Innova® 44/44R

**Описание**

Вы ищете надежный вместительный штабелируемый шейкер-инкубатор? Innova 44/44R – одна из самых популярных моделей шейкеров, которая вмещает колбы объемом до 5 л, оснащена компактной скользящей дверью, функцией многоступенчатого программирования, надежным тройным эксцентриковым приводом Innova и обеспечивает экономию средств, станет отличным выбором.

**Характеристики изделия**

- > **Дополнительная гибкость:** вмещает колбы объемом до 5 л, платформа с клейкими подушечками для пробирок с плоским дном, орбиты диаметром 25 или 51 мм (1 или 2 дюйма), дополнительно: лампа для фотосинтеза и контроль влажности
- > **Экономия средств и пространства лаборатории:** Отсутствие внутреннего фильтра HEPA, который требует ежегодной замены для оптимальной производительности, возможность установки друг на друга двух/трех устройств на небольшой площади
- > **Надежная работа в режиме 24/7 при высокой загрузке:** тройной эксцентриковый привод Innova с противовесом (три поддерживающих стержня; не путать с «тройными приводами с противовесом», в которых обычно установлен только один поддерживающий стержень), макс. нагрузка 26 кг / 57 фунтов (испытание с общим весом)

**Информация для заказа**

Описание	Номер для заказа
<b>New Brunswick Innova® 44</b>	
возможность тройного штабелирования, 230 В/50/60 Гц (EU/CN), орбита 2,5 см (1 дюйм)	M1282-0002
возможность тройного штабелирования, 230 В/50/60 Гц (EU/CN), орбита 5,1 см (2 дюйма)	M1282-0012
<b>New Brunswick Innova® 44R</b>	
с охлаждением, возможность тройного штабелирования, 230 В/50/60 Гц (EU/CN), орбита 2,5 см (1 дюйм)	M1282-0006
с охлаждением, возможность тройного штабелирования, 230 В/50/60 Гц (EU/CN), орбита 5,1 см (2 дюйма)	M1282-0016
<b>Набор для штабелирования</b> , для установки одного дополнительного 44 или 44R (3 × Innova® 44/44R можно установить в виде одного штабеля)	M1282-0500
<b>Опция дистанционной сигнализации</b> , для Innova® 44/44, Innova® 43/43, Innova® 42/42 или Innova® 40/40	M1320-8029
<b>Универсальные платформы для Innova® 44/44R</b> , 76 × 46 см, не взаимозаменяема с прочими платформами площадью 76 × 46 см	M1282-9904
<b>Алюминиевые платформы для Innova® 44/44R</b> , 76 × 46 см, не взаимозаменяема с прочими платформами площадью 76 × 46 см	
Спец. платформа под колбы Эрленмейера объемом 125 мл	M1282-9905
Спец. платформа под колбы Эрленмейера объемом 250 мл	M1282-9906
Спец. платформа под колбы Эрленмейера объемом 500 мл	M1282-9907
Спец. платформа под колбы Эрленмейера объемом 1 л	M1282-9908
<b>Специальная платформа для колб Эрленмейера объемом 2 л для Innova® 44</b> , 76 × 46 см, 12 зажимов, алюминий, для колб Эрленмейера с широким горлышком объемом 2 л (DIN-ISO 24450), с диаметром дна ~153 мм. Для колб Эрленмейера с узким горлышком объемом 2 л, колб Thomson или Corning (DIN-ISO 1773) с диаметром дна ~166 мм используется универсальная платформа и зажимы M1190-9004	M1282-9909
<b>Платформа с клейкими подушечками для Innova® 44(R)</b> , 76 × 46 см, для платформы требуются 7 клейких подушечек (приобретаются отдельно, номер для заказа: M1250-9700, требуется нарезка), анодированный алюминий	M1282-9913
<b>Усиленные платформы с алюминиевой плитой толщиной 0,95 см только для Innova® 44/44R</b> , 76 × 46 см, не взаимозаменяема с прочими платформами площадью 76 × 46 см. Усиленные платформы рекомендованы для перемешивания на приборе, полностью загруженном колбами объемом 1 л и более, заполненными содержимым более чем на 20 % или имеющими дефлекторы.	
Мощная универсальная платформа	M1282-9915
Спец. платформа под колбы Эрленмейера объемом 1 л, повышенной мощности	M1282-9925
Специальная платформа для колб Эрленмейера объемом 2 л, усиленная, для колб Эрленмейера с широким горлышком объемом 2 л (DIN-ISO 24450)	M1282-9926
<b>Позиционирующие основания</b> , увеличивает высоту шейкера для более удобного доступа, что обязательно при размещении шейкеров друг на друге	
для Innova® 44/44R, 10,2 см, низкая	M1282-0600
для Innova® 44/44R, 30,5 см, средняя	M1282-0800
для Innova® 44/44R, 40,6 см, высокая	M1282-0700
<b>Газовый коллектор на 12 гнезд</b> , для Innova® 44R – за информацией о вариантах установки обращайтесь в Eppendorf	M1282-0291
<b>Монитор влажности</b> , для Innova® 44R – за информацией о вариантах установки обращайтесь в Eppendorf	M1282-5011
<b>Бактерицидная УФ-лампа</b> , для Innova® 44R – за информацией о вариантах установки обращайтесь в Eppendorf	M1282-9921
<b>Лампа для фотосинтеза</b> , для Innova® 44R – за информацией о вариантах установки обращайтесь в Eppendorf	M1282-9922

✓ Информация для заказа приборов для других величин напряжения указана на стр. 349 и далее



# New Brunswick Innova® 43/43R



## Описание

Вам нужен вместительный консольный шейкер-инкубатор для несложной работы с большими колбами? Обратите внимание на устройство Innova 43, которое гарантирует надежную работу в режиме 24/7 благодаря знаменитому сверхмощному тройному эксцентриковому приводу Innova. Оно существенно снижает эксплуатационные расходы, так как не содержит внутреннего фильтра HEPA, который требует ежегодной замены для оптимальной производительности.

## Характеристики изделия

- > **Дополнительная гибкость:** вмещает колбы объемом до 6 л, платформа с клейкими подушечками для пробирок с плоским дном, орбиты диаметром 25 или 51 мм (1 или 2 дюйма), дополнительно: лампа для фотосинтеза и контроль влажности
- > **Экономия средств:** Отсутствие внутреннего фильтра HEPA, который требует ежегодной замены для оптимальной производительности
- > **Надежная работа в режиме 24/7 при высокой загрузке:** надежный и проверенный тройной эксцентриковый привод Innova с противовесом (три поддерживающих стержня)

## Информация для заказа

Описание	Номер для заказа
<b>New Brunswick Innova® 43</b>	
нештабелируемый, 230 В/50/60 Гц (CN/EU), орбита 2,5 см (1 дюйм)	M1320-0002
нештабелируемый, 230 В/50/60 Гц (CN/EU), орбита 5,1 см (2 дюйма)	M1320-0012
<b>New Brunswick Innova® 43R</b>	
с охлаждением, нештабелируемый, 230 В/50/60 Гц (CN/EU), орбита 2,5 см (1 дюйм)	M1320-0006
с охлаждением, нештабелируемый, 230 В/50/60 Гц (CN/EU), орбита 5,1 см (2 дюйма)	M1320-0016
<b>Опция дистанционной сигнализации, для Innova® 44/44, Innova® 43/43, Innova® 42/42 или Innova® 40/40</b>	M1320-8029
<b>Платформа для Innova® 2300/43/43R, Excella® E10/E25/E25R, 76 × 46 см, алюминий, Универсальная платформа</b>	M1250-9920
<b>Платформа для Innova® 2300/43/43R, Excella® E10/E25/E25R, 76 × 46 см, алюминий</b>	
Спец. платформа под колбы Эрленмейера объемом 125 мл	M1191-9909
Спец. платформа под колбы Эрленмейера объемом 250 мл	M1191-9910
Спец. платформа под колбы Эрленмейера объемом 500 мл	M1191-9911
Спец. платформа под колбы Эрленмейера объемом 1 л	AG-1
Специальная платформа для колб Эрленмейера объемом 2 л, колб Эрленмейера с широким горлышком объемом 2 л (DIN-ISO 24450), с диаметром дна ~153 мм. Для колб Эрленмейера с узким горлышком объемом 2 л, колб Thomson или Corning (DIN-ISO 1773) с диаметром дна ~166 мм используется универсальная платформа и зажимы M1190-9004.	AG-2
<b>Платформа с клейкими подушечками для Innova® 43(R)/2300, 76 × 46 см, для платформы требуются 7 клейких подушечек (приобретаются отдельно, номер для заказа: M1250-9700, требуется нарезка), анодированный алюминий</b>	M1250-9904
<b>Лоток для принадлежностей с нескользкой резиновой поверхностью для Innova® 2300, может использоваться автономно — никакая другая платформа не требуется</b>	AG-00
<b>Газовый коллектор на 12 гнезд, позволяет подавать газ прямо в колбы</b>	M1320-0500
<b>Монитор влажности, для использования с поддоном от пролива в качестве емкости для воды, для Innova® 43/43R</b>	M1320-0600
<b>Бактерицидная УФ-лампа, в воздуховоде за пределами рабочей камеры позволяет снизить биологическую нагрузку на циркулирующий воздух (только для модели Innova® 43R)</b>	M1320-0400
<b>Лампа для фотосинтеза, только для Innova® 43R</b>	M1320-0300

✓ Информация для заказа приборов для других величин напряжения указана на стр. 349 и далее

# New Brunswick Innova® 42/42R



## Описание

Вы ищете универсальный штабелируемый шейкер-инкубатор, такой же надежный, как и другие устройства Innova? Innova 42/42R – один из наших самых популярных шейкеров благодаря возможности быстрой очистки, наличию различных опций (в частности неподвижной вставной полки для культивирования, ящика для культур для защиты планшетов с агаровой средой от испарения, бактерицидной УФ-лампы или лампы для фотосинтеза) и гибкости установки в лаборатории.

## Характеристики изделия

- > **Большая вместимость и компактные размеры:** например, 4 колбы по 5 л или 2 колбы по 6 л на универсальной платформе; занимаемая устройством площадь: 4731 см<sup>2</sup> /733 дюйма<sup>2</sup> (ширина: 63,5 см/25 дюймов, глубина: 74,5 см/29,3 дюйма)
- > **Эргономичный и безопасный интерфейс:** благодаря установленным на верхней панели средствам управления и дисплею пользователю не нужно нагибаться во время работы. Также это позволяет исключить случайное изменение параметров и обеспечивает быстрый доступ к устройству, даже если оно установлено на другом устройстве или под ним
- > **Простота очистки:** канал отвода и дренируемый встроенный поддон со скругленными углами для защиты привода от случайно пролившейся жидкости (можно использовать в качестве резервуара для воды для уменьшения испарения пробы); дополнительная бактерицидная УФ-лампа в воздушном канале

## Лабораторные шейкеры

Информация для заказа	
Описание	Номер для заказа
<b>New Brunswick Innova® 42</b>	
возможность двойного штабелирования, 230 В/50/60 Гц (CN/EU), орбита 1,9 см (0,75 дюйм)	M1335-0002
возможность двойного штабелирования, 230 В/50/60 Гц (CN/EU), орбита 2,5 см (1 дюйм)	M1335-0012
<b>New Brunswick Innova® 42R</b>	
с охлаждением, возможность двойного штабелирования, 230 В/50/60 Гц (CN/EU), орбита 1,9 см (0,75 дюйм)	M1335-0006
с охлаждением, возможность двойного штабелирования, 230 В/50/60 Гц (CN/EU), орбита 2,5 см (1 дюйм)	M1335-0016
<b>Набор для штабелирования</b> , для установки приборов Innova® 42/42R в штабель	M1335-0800
<b>Набор для штабелирования</b> , для установки приборов Innova® 4200/4230 в штабель сверху шейкеров Innova® 42/42R	M1335-0810
<b>Опция дистанционной сигнализации</b> , для Innova® 44/44, Innova® 43/43, Innova® 42/42 или Innova® 40/40	M1320-8029
<b>Дополнительная перфорированная полка и кронштейны</b> , для Innova® 42/42R	M1335-0080
<b>Платформы для Innova® 2100/40/40R/42/42R, Excella® E24/E24R</b> , 46 × 46 см, фенольная смола (если не указано иное)	
Универсальная платформа, алюминий	M1250-9902
Спец. платформа под колбы Эрленмейера объемом 125 мл	M1194-9904
Спец. платформа под колбы Эрленмейера объемом 250 мл	M1194-9905
Спец. платформа под колбы Эрленмейера объемом 500 мл	M1194-9906
Спец. платформа под колбы Эрленмейера объемом 1 л	M1194-9907
Специальная платформа для колб Эрленмейера объемом 2 л, колб Эрленмейера с широким горлышком объемом 2 л (DIN-ISO 24450), с диаметром дна ~153 мм. Для колб Эрленмейера с узким горлышком объемом 2 л, колб Thomson или Corning (DIN-ISO 1773) с диаметром дна ~166 мм используется универсальная платформа и зажимы M1190-9004.	M1194-9908
<b>Платформа с клейкими подушками для Innova® 40(R)/42(R)/2100, Excella® E24(R)</b> , 46 × 46 см, для платформы требуются 4 клейкие подушки (приобретаются отдельно, номер для заказа: M1250-9700), анодированный алюминий	M1250-9903
<b>Комплект для быстрой замены платформы</b> , позволяет устанавливать платформы на место без инструментов, для Innova® 2100/4000/4080/4230	M1192-9901
<b>Выдвижной ящик для культивирования</b> , (регулируемая высота) предотвращает высыхание планшетов	M1335-0501
<b>Держатель посуды</b> , удерживает штативы и сосуды между 2 планками с резиновым покрытием, для Innova® 2100/Innova® 40 /Innova® 42/Excella® 24	M1194-9909
<b>Комплект стержней</b> , для держателя посуды (один дополнительный стержень), лабораторных шейкеров Innova 40/42/2100 и Excella 24	M1194-9923
<b>Лоток для принадлежностей с нескользкой резиновой поверхностью для Innova® 2100, 40, 42</b> , может использоваться автономно — никакая другая платформа не требуется	M1194-9910
<b>Каплеуловитель</b> , для сбора капель при разбрызгивании, для универсальной платформы M1250-9902	M1250-9906
<b>Лампа для фотосинтеза</b> , программируемый, только Innova® 42R – за информацией о вариантах установки обращайтесь в Eppendorf	M1335-0300
<b>Бактерицидная УФ-лампа</b> , программируемый, только Innova® 42R – за информацией о вариантах установки обращайтесь в Eppendorf	M1335-0400
<b>Монитор влажности</b> , для Innova® 42/42R – за информацией о вариантах установки обращайтесь в Eppendorf	M1335-0500
<b>Газовый коллектор на 12 гнезд</b> , для Innova® 42/42R – за информацией о вариантах установки обращайтесь в Eppendorf	M1335-0600

✂ Информация для заказа приборов для других величин напряжения указана на стр. 349 и далее

## New Brunswick Innova® 40/40R



### Описание

Вам нужен компактный настольный орбитальный шейкер, обеспечивающий прекрасную видимость и быстрый доступ к колбам объемом до 3 л? Innova 40/40R – это легко программируемый орбитальный шейкер, оснащенный хорошо известным тройным эксцентриковым приводом Innova, который обеспечивает непрерывное бесперебойное функционирование устройства в течение многих лет.

### Характеристики изделия

- > Тройной эксцентриковый привод с противовесом в чугунном корпусе обеспечивает эксплуатацию без вибраций и неисправностей в течение многих лет
- > Компактная настольная модель – легко умещается на столе и вмещает колбы объемом до 3 л
- > Прозрачная дверца позволяет наблюдать за культурами и легко приподнимается для получения доступа ко всем пробам

Информация для заказа	
Описание	Номер для заказа
<b>New Brunswick Innova® 40</b>	
нештабелируемый, 230 В/50/60 Гц (CN/EU), орбита 1,9 см (0,75 дюйм)	M1299-0082
нештабелируемый, 230 В/50/60 Гц (CN/EU), орбита 2,5 см (1 дюйм)	M1299-0092
<b>New Brunswick Innova® 40R</b>	
с охлаждением, нештабелируемый, 230 В/50/60 Гц (CN/EU), орбита 1,9 см (0,75 дюйм)	M1299-0086
с охлаждением, нештабелируемый, 230 В/50/60 Гц (CN/EU), орбита 2,5 см (1 дюйм)	M1299-0096
<b>Опция дистанционной сигнализации</b> , для Innova® 44/44, Innova® 43/43, Innova® 42/42 или Innova® 40/40	M1320-8029
<b>Платформы для Innova® 2100/40/40R/42/42R, Excella® E24/E24R</b> , 46 × 46 см, фенольная смола (если не указано иное)	
Универсальная платформа, алюминий	M1250-9902
Спец. платформа под колбы Эрленмейера объемом 125 мл	M1194-9904
Спец. платформа под колбы Эрленмейера объемом 250 мл	M1194-9905
Спец. платформа под колбы Эрленмейера объемом 500 мл	M1194-9906
Спец. платформа под колбы Эрленмейера объемом 1 л	M1194-9907
Специальная платформа для колб Эрленмейера объемом 2 л, колб Эрленмейера с широким горлышком объемом 2 л (DIN-ISO 24450), с диаметром дна ~153 мм. Для колб Эрленмейера с узким горлышком объемом 2 л, колб Thomson или Corning (DIN-ISO 1773) с диаметром дна ~166 мм используется универсальная платформа и зажимы M1190-9004.	M1194-9908
<b>Платформа с клейкими подушками для Innova® 40(R)/42(R)/2100, Excella® E24(R)</b> , 46 × 46 см, для платформы требуются 4 клейкие подушки (приобретаются отдельно, номер для заказа: M1250-9700), анодированный алюминий	M1250-9903
<b>Комплект для быстрой замены платформы</b> , позволяет устанавливать платформы на место без инструментов, для Innova® 2100/4000/4080/4230	M1192-9901
<b>Держатель посуды</b> , удерживает штативы и сосуды между 2 планками с резиновым покрытием, для Innova® 2100/Innova® 40 /Innova® 42/Excella® 24	M1194-9909
<b>Комплект стержней</b> , для держателя посуды (один дополнительный стержень), лабораторных шейкеров Innova 40/42/2100 и Excella 24	M1194-9923
<b>Лоток для принадлежностей с нескользкой резиновой поверхностью для Innova® 2100, 40, 42</b> , может использоваться автономно — никакая другая платформа не требуется	M1194-9910
<b>Каплеуловитель</b> , для сбора капель при разбрызгивании, для универсальной платформы M1250-9902	M1250-9906

✎ Информация для заказа приборов для других величин напряжения указана на стр. 349 и далее

## Лабораторные шейкеры

## Принадлежности для шейкеров

Принадлежности	Номер для заказа
<b>Описание</b>	
<b>Штатив для пробирок, малый, 30 × 8 × 12,9 см</b>	
диаметр 8 – 11 мм	M1289-0001
диаметр 12 – 15 мм	M1289-0002
диаметр 15 – 18 мм	M1289-0003
диаметр 18 – 21 мм	M1289-0004
диаметр 22 – 26 мм	M1289-0005
диаметр 26 – 30 мм	M1289-0006
<b>Штатив для пробирок, средний, 36 × 8 × 12,9 см</b>	
диаметр 8 – 11 мм	M1289-0010
диаметр 12 – 15 мм, 44 пробирки	M1289-0020
диаметр 15 – 18 мм, 31 пробирка	M1289-0030
диаметр 18 – 21 мм, 23 пробирки	M1289-0040
диаметр 22 – 26 мм, 16 пробирок	M1289-0050
диаметр 26 – 30 мм, 16 пробирок	M1289-0060
<b>Штатив для пробирок, большой, 45 × 8 × 12,9 см</b>	
диаметр 8 – 11 мм, 80 пробирок	M1289-0100
диаметр 12 – 15 мм, 60 пробирок	M1289-0200
диаметр 15 – 18 мм, 42 пробирки	M1289-0300
диаметр 18 – 21 мм, 30 пробирок	M1289-0400
диаметр 22 – 26 мм, 22 пробирки	M1289-0500
диаметр 26 – 30 мм, 20 пробирок	M1289-0600
<b>Держатель, для бутылок под среды объемом 1 л</b>	ACSB-1000S
<b>Держатель, для бутылок под среды объемом 500 мл и биореакторов TPP объемом 450 мл или 600 мл</b>	ACSB-500S
<b>Угловой держатель штативов для пробирок, для штативов для пробирок, не входящих в комплект поставки</b>	TTR-210
<b>Угловая распорка штатива для пробирок, для использования с TTR-210</b>	
для размещения штативов для пробирок шириной менее 13 мм (5 дюймов)	TTR-215
<b>Штатив для микропланшетов, один слой, для установки планшетов в один слой</b>	TTR-221
<b>Штатив для микропланшетов, установка друг на друга, для установки в штабель трех глубоколоночных или девяти стандартных планшетов</b>	M1289-0700
<b>Липкая лента, 23 m × 3,8 см (75 футов × 1,5 дюйма), ролик</b>	M1250-9600
<b>Липкий коврик, 20 × 20 см (8 × 8 дюймов), необходима совместимая платформа или набор адаптеров</b>	M1250-9700
<b>Каплеуловитель, для сбора капель при разбрызгивании, для использования совместно с платформой M1250-9920</b>	M1250-9921
<b>Каплеуловитель, для сбора капель при разбрызгивании, для универсальной платформы M1250-9902</b>	M1250-9906

8 – 11 мм: подходит, напр., для пробирки Eppendorf 1,5 мл, 15 – 18 мм: подходит, напр., для конические пробирки 15 мл, 26 – 30 мм: подходит, напр., для конических пробирок 50 мл

Подберите правильную принадлежность для лабораторного шейкера  
Руководство по принадлежностям для шейкера

[www.eppendorf.com/shaker-accessory-guide](http://www.eppendorf.com/shaker-accessory-guide)



Штативы для пробирок

## Принадлежности для шейкеров

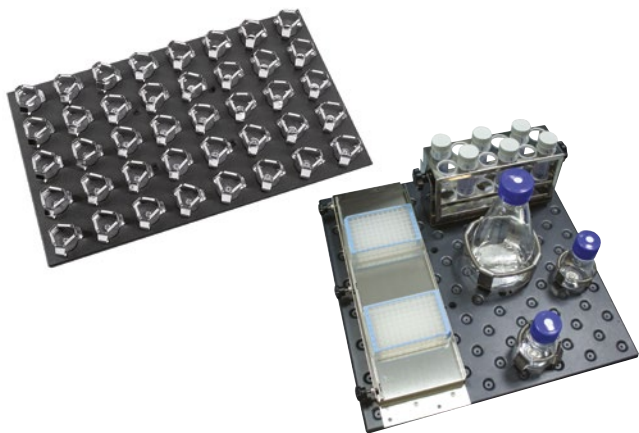

Различные типы платформ



Зажимы для лабораторных шейкеров

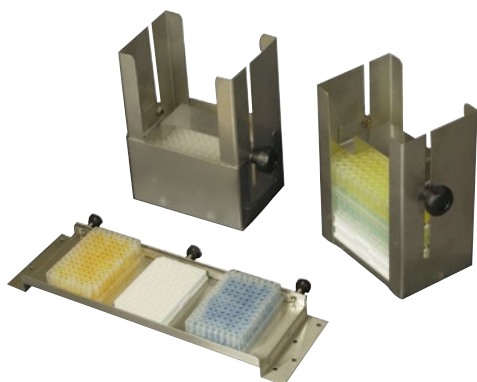

Штативы для микропланшетов



Липкий коврик



Держатель посуды



Лоток для принадлежностей

# Универсальные платформы для шейкеров-инкубаторов

## Универсальные платформы и зажимы для шейкеров-инкубаторов

	Innova® S44i	Innova® 44/44R	Innova® 43/43R	Innova® 42/42R
Номер для заказа универсальной платформы	S44I040001	M1282-9904	M1250-9920	M1250-9902
	Зажимы	Зажимы	Зажимы	Зажимы
Колбы Эрленмейера 10 мл	238	187	183	109
Колбы Эрленмейера 25 мл	238	96	92	64
Колбы Эрленмейера 50 мл	130	96	92	45
Колбы Эрленмейера 125 мл	81	39	39	24
Колбы Эрленмейера 250 мл	48	31	30	19
Колбы Эрленмейера 500 мл	36	24	24	14
Колбы Эрленмейера 1 л	20	14	12	8
Колбы Эрленмейера 2 л*	14 <sup>1)</sup>	11	11	6
Колбы Эрленмейера 3 л	9 <sup>1)</sup>	6	6	4
Колбы Эрленмейера 4 л	8 <sup>1)</sup>	6	6	4
Колбы Эрленмейера 5 л	6 <sup>1)</sup>	6 <sup>2)</sup>	6 <sup>2)</sup>	4 <sup>3)</sup>
Колбы Эрленмейера 6 л			4 <sup>2)</sup>	2 <sup>3)</sup>
Колбы Lauber Thomson 2 л*	13	11	11	6
Колбы Фернбаха 2,8 л	8	6	6	4
Колбы под среды 500 мл	30	24	24	14
Колбы под среды 1 л	20	13	13	8
Штатив для микропланшетов, один слой	4	4	4	2
Штатив для микропланшетов, установка друг на друга	20	16	16	8
Штатив для пробирок, малый, 30 × 8 × 12,9 см	12	9	9	5
Штатив для пробирок, средний, 36 × 8 × 12,9 см	10	8	8	4
Штатив для пробирок, большой, 45 × 8 × 12,9 см	7	6	6	4
Размер платформы	76 × 62 см	76 × 46 см	76 × 46 см	46 × 46 см

\* Примечание к зажимам для 2 л: ACE-2000S подходит для колб Эрленмейера с широким горлышком объемом 2 л (DIN-ISO 24450), макс. диаметр дна ~158 мм. Для колб Эрленмейера с узким горлышком объемом 2 л, колб Thomson или Corning (DIN-ISO 1773), с макс. диаметром дна 166 мм используются зажимы M1190-9005 (зажим, для колб Thomson объемом 2 л).

<sup>1)</sup> S44i: Максимальная вместимость колбы ограничена 1 л с установленной полкой (съёмной), расстояние от платформы до потолка ~43,7 см, от платформы до полки ~27 см, от платформы до лампы для фотосинтеза ~40,6 см. <sup>2)</sup> Innova 43/44: Макс. размер колб ограничен 4 л с установленной лампой для фотосинтеза. I44: Расстояние от платформы до потолка ~46 см, от платформы до лампы для фотосинтеза ~40 см. I43: Расстояние от платформы до потолка ~48 см. <sup>3)</sup> Innova 42: Максимальный размер колбы ограничен 4 л с установленным выдвижным ящиком, полкой или лампой для фотосинтеза (полка и ящик съёмные, полка регулируется по высоте). Расстояние от платформы до потолка: ~47,7 см, от платформы до выдвижного ящика ~35,3 см, от платформы до полки (в позиции 5 вверху) ~36,8 см. <sup>4)</sup> New Brunswick S41i: максимальный объем колб с полкой в нижнем положении ограничен 250 мл для колб Эрленмейера или 500 мл для колб Thomson Optimum Growth. Максимальный объем колб с полкой в верхнем положении ограничен 1 л для колб Эрленмейера или 2,8 л для колб Thomson Optimum Growth. Максимальный объем колб без полок составляет 3 л и 5 л для колб Corning и 5 л для колб Thomson Optimum Growth. Стандартные колбы Эрленмейера (с узким/широким горлышком) объемом 5 л не подходят. Расстояние от платформы до потолка: ~40 см, расстояние от платформы до нижней полки: ~18,5 см, расстояние от платформы до верхней полки ~27,5 см

## Специализированные платформы и зажимы для шейкеров-инкубаторов

	Innova® S44i		Innova® 44/44R		Innova® 43/43R	
	Зажимы	Номер для заказа	Зажимы	Номер для заказа	Зажимы	Номер для заказа
Колбы Эрленмейера 125 мл	86	S44I040002	60	M1282-9905	60	M1191-9909
Колбы Эрленмейера 250 мл	53	S44I040003	40	M1282-9906	40	M1191-9910
Колбы Эрленмейера 500 мл	39	S44I040004	24	M1282-9907	24	M1191-9911
Колбы Эрленмейера 1 л	23	S44I040005	15	M1282-9908	15	AG-1
Колбы Эрленмейера 2 л*	15	S44I040006	12	M1282-9909	12	AG-2
Колбы Lauber Thomson 2 л*	15	S44I040010				
Клейкая платформа**		Не требуется <sup>1)</sup>		M1282-9913		M1250-9904
Размер платформы	76 × 62 см		76 × 46 см		76 × 46 см	

\* Примечание к зажимам для 2 л: Для колб Эрленмейера объемом 2 л с широким горлышком (DIN-ISO 24450) с макс. диаметром дна ~158 мм см. платформы для колб Эрленмейера объемом 2 л. Для колб Эрленмейера объемом 2 л с узким горлышком (DIN-ISO 1773), колб Thomson или Corning с макс. диаметром дна 166 мм см. платформы для колб Lauber Thomson объемом 2 л.

\*\* Клейкие подушечки следует заказывать отдельно, см. стр. 283

<sup>1)</sup> Универсальная платформа Innova S44i и New Brunswick S41 подходит для непосредственного использования с клейкими подушечками.



## Зажимы для лабораторных шейкеров

Innova® 40/40R M1250-9902		New Brunswick S41i M1334-9920	
Зажимы		Зажимы	
109		110	
64		60	
45		60	
24		23	
19		18	
14		15 <sup>4)</sup>	
8		10 <sup>4)</sup>	
6		6 <sup>4)</sup>	
4		3 <sup>4)</sup>	
		3 <sup>4)</sup>	
6		6 <sup>4)</sup>	
4		3 <sup>4)</sup>	
14		15 <sup>4)</sup>	
8		8 <sup>4)</sup>	
2			
8			
5		6	
4		3	
4		3	
46 x 46 см		46 x 46 см	

Зажимы	Зажимы
Размеры (Ш x В)	Номер для заказа
31 x 26 мм	ACE-10S
23 x 22 мм	M1190-9004
51 x 26 мм	M1190-9000
68 x 37 мм	M1190-9001
91 x 47 мм	M1190-9002
102 x 48 мм	M1190-9003
130 x 64 мм	ACE-1000S
158 x 72 мм	ACE-2000S
189 x 112 мм	ACE-3000S
210 x 99 мм	ACE-4000S
222 x 145 мм	ACE-5000S
244 x 100 мм	ACE-6000S
165 x 112 мм	M1190-9005
203 x 73 мм	ACFE-2800S
92 x 108 мм	ACSB-500S
108 x 150 мм	ACSB-1000S
	TTR-221
	M1289-0700
	см. стр. 280
	см. стр. 280
	см. стр. 280

Innova® 42/42R		Innova® 40/40R		New Brunswick S41i		Зажимы
Зажимы	Номер для заказа	Зажимы	Номер для заказа	Зажимы	Номер для заказа	Размеры (Ш x В)
34	M1194-9904	34	M1194-9904	32	M1334-9921	68 x 37 мм
25	M1194-9905	25	M1194-9905	24	M1334-9922	91 x 47 мм
16	M1194-9906	16	M1194-9906	15	M1334-9923	102 x 48 мм
9	M1194-9907	9	M1194-9907	11	M1334-9924	130 x 64 мм
5	M1194-9908	5	M1194-9908	6	M1334-9925	158 x 72 мм
						165 x 112 мм
	M1250-9903		M1250-9903		Не требуется <sup>1)</sup>	
46 x 46 см		46 x 46 см		36 x 61 см		

# Биотехнология

## «Лечение, топливо и питание для мира.»

Стивен Шервин

Инженеры биопроцессов занимаются разработкой и производством большого количества доступных на сегодняшний день изделий и компонентов.

Спектр применения этих изделий очень широк: они используются в фармацевтической, химической и пищевой промышленности. В этих сферах стремительно развиваются такие многообещающие и открывающие двери в будущее новые подходы к биопроцессам, как клеточная и генная терапия или получение новых продуктов питания из стволовых клеток. Стивен Шервин, бывший председатель ассоциации BIO сказал об этом следующее: «Лечение, топливо и питание для мира». Биотехнологические решения Eppendorf с успехом применяются во множестве

отраслей: от прикладных исследований до промышленного производства. Удачное сочетание биотехнологических процессов и производства полимеров позволили компании Eppendorf стать производителем мирового масштаба и экспертом в этой области для своих клиентов. Наше оборудование, учебные программы и другие услуги поддерживают ученых в процессе решения связанных с культивированием проблем на пути от биотехнологических разработок до производства. С таким подходом и в соответствии с корпоративной миссией мы вносим вклад в усилия клиентов по всему миру для улучшения условий жизни людей.

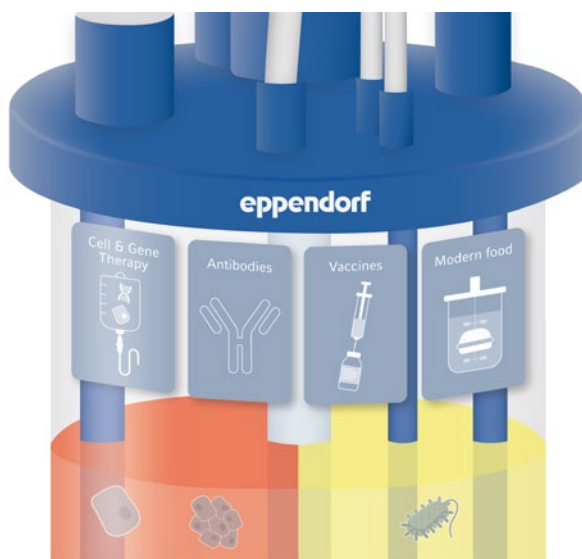

### Вакцины

Из-за пандемии COVID-19 и других государственных программ в сфере иммунизации спрос на разработку новых вакцин постоянно растет. Оборудование Eppendorf помогает предприятиям создавать гибкие процессы для баланса затрат и времени выхода на рынок. Помимо стандартных мешалок, компания Eppendorf предлагает специальные мешалки, которые могут облегчить проведение процессов перфузии: например, мешалка с корзиной. В ней используются диски Fibracel® Disks в качестве твердого поддерживающего материала для выращивания адгезивных клеток млекопитающих, животных и насекомых при необходимости получения секретируемых белков.

### Антитела/гормоны

Усовершенствованные технологии культивирования, например перфузия, и новые возможности обработки данных и автоматизации ускоряют разработку антител, лечебных белков и активных ингредиентов.

Компания Eppendorf предлагает один из самых универсальных и масштабируемых ассортиментов одноразовой продукции для работы с клеточными культурами, который подходит как для научно-исследовательских лабораторий, так и для экспериментальных и производственных предприятий.



Узнайте больше о вакцинах  
[www.eppendorf.com/vaccines](http://www.eppendorf.com/vaccines)



Узнайте больше об антителах  
[www.eppendorf.com/antibodies](http://www.eppendorf.com/antibodies)



Eppendorf может предоставить вам необходимое решение для биопроцессов в диапазоне от небольших масштабов до пилотных/производственных.



SciVario® twin обеспечивает полную гибкость. При изменении типа клеток или процесса систему можно легко адаптировать согласно вашим потребностям как сейчас, так и в будущем.

#### От клеточной и генной терапии до культивированного мяса

Сегодня мы находимся на пороге эпохи интереса не только к клеточным продуктам, но и клеткам как таковым. Клеточная и генная терапия может способствовать лечению таких заболеваний, как рак, например, с помощью модулированных иммунцитов или вирусных векторов, которые регулируют иммунный ответ. Аналогичным образом технологии с применением стволовых клеток несут в себе огромный потенциал для терапии и поиска новых лекарств. Более того, новые подходы в области стволовых клеток способны произвести революцию в культивировании мяса в будущем. Наши биотехнологические решения позволяют производить регулируемое культивирование индуцированных плюрипотентных стволовых клеток (iPSC), мезенхимальных стволовых клеток (MSC) и других клеток для создания оптимальных и воспроизводимых условий технологических разработок. Ознакомьтесь с этим и многими другими примерами исследований на сайте [www.eppendorf.com/stem-cell-bioprocessing](http://www.eppendorf.com/stem-cell-bioprocessing)



BioFlo® 720 оснащен мощным контроллером с расширенными возможностями для процессов одноразового использования в пилотных/производственных масштабах. Функции Scale Up Assist и Auto Calibrate датчиков DO также упрощают использование!

#### Клиенты из академической среды

Неважно, в какой области вы ведете исследования: Мы понимаем, что высшие учебные заведения и другие государственные учреждения сталкиваются со специфическими трудностями, например, часто меняющийся научный состав и ограниченный бюджет. Благодаря гибкому аппаратному обеспечению и интуитивно понятным программным инструментам системы биопроцессов Eppendorf поддерживают различные этапы исследований: от понимания метаболических путей до разработки коммерчески жизнеспособных биопроцессов. Специалисты Eppendorf подберут оборудование, соответствующее потребностям и бюджету пользователя.



# Наше портфолио – ваш выбор



Модель	Система мини-биореактора DASbox®	Параллельные системы биореакторов DASGIP®
Страница	306	306
Диапазон рабочих объемов <sup>1)</sup>	60 – 250 мл	0,2 – 1,8 л
Одноразовые сосуды	■	■
Стеклоянные сосуды, автоклавируемые	■	■
Сосуды из нержавеющей стали, стерилизуемые на месте		
Сменные сосуды	■	■
Бактерии/дрожжи/грибки	■	■
Растительные клетки/водоросли	■	■
Клетки млекопитающих/животных	■	■
Стволовые клетки	■	■
Клетки насекомых	■	■
Количество параллельных блоков	До 24	До 16
Контроллер <sup>2)</sup>	ПК	ПК
BioCommand®		
DASware®	■	■
Варианты смешивания газа	4 газ (воздух, N <sub>2</sub> , O <sub>2</sub> , CO <sub>2</sub> )	4 газ (воздух, N <sub>2</sub> , O <sub>2</sub> , CO <sub>2</sub> )
Регулирование газового потока <sup>2)</sup>	TMFC	R или TMFC
Анализ выходящих газов	■	■
Измерение оптической плотности	■	■
Валидация		

<sup>1)</sup> При использовании сосудов нескольких размеров <sup>2)</sup> Контроллеры потока газа: R = Rotameter (ротаметр), TMFC = Thermal Mass Flow Controller (Тепловой расходомер)



**SciVario® twin****304**

0,2 – 40 л

- 
- 

Дополнительно

- 

Дополнительно

Дополнительно

2

Сенсорный экран

- 

4 газ (воздух, N<sub>2</sub>, O<sub>2</sub>, CO<sub>2</sub>)

TMFC

- 
- 

**BioFlo® 120****307**

0,4 – 40 л

- 
- 

Дополнительно

- 

Дополнительно

Дополнительно

2

Сенсорный экран

- 

4 газ (воздух, N<sub>2</sub>, O<sub>2</sub>, CO<sub>2</sub>)

R или TMFC

- 
- 

**BioFlo® 320****307**

0,4 – 40 л

- 
- 

Дополнительно

- 

Дополнительно

Дополнительно

До 8

Сенсорный экран

- 

4 газ (воздух, N<sub>2</sub>, O<sub>2</sub>, CO<sub>2</sub>)

TMFC

- 
-

# Наше портфолио – ваш выбор



Модель	BioFlo® 510	CelliGen® 510
Страница	308	308
Диапазон рабочих объемов <sup>1)</sup>	10,75 – 32 л	10,75 – 32 л
Одноразовые сосуды		
Стеклянные сосуды, автоклавируемые		
Сосуды из нержавеющей стали, стерилизуемые на месте	■	■
Сменные сосуды		
Бактерии/дрожжи/грибки	■	■
Растительные клетки/водоросли	■	■
Клетки млекопитающих/животных		■
Стволовые клетки		■
Клетки насекомых	■	■
Количество параллельных блоков		
Контроллер <sup>2)</sup>	Сенсорный экран	Сенсорный экран
BioCommand®	■	■
DASware®		
Варианты смешивания газа	4 газа (воздух, N <sub>2</sub> , O <sub>2</sub> , CO <sub>2</sub> )	4 газа (воздух, N <sub>2</sub> , O <sub>2</sub> , CO <sub>2</sub> )
Регулирование газового потока <sup>2)</sup>	TMFC	TMFC
Анализ выходящих газов	■	■
Измерение оптической плотности		
Валидация	■	■

<sup>1)</sup> При использовании сосудов нескольких размеров <sup>2)</sup> Контроллеры потока газа: TMFC = Thermal Mass Flow Controller (Тепловой расходомер)



[eppendorf.com/eshop](http://eppendorf.com/eshop)

Получить всю информацию о портфолио биопроцессов компании Eppendorf!  
Изучите электронный магазин eshop и получите обзор!

[www.eppendorf.com/bioprocess-portfolio](http://www.eppendorf.com/bioprocess-portfolio)





BioFlo® 610

308

16 – 100 л

■

■

■

■

Сенсорный экран

■

2 газа (воздух, O<sub>2</sub>)

TMFC

■

■



BioFlo® Pro

309

45 – 2 400 л

■

■

■

■

Сенсорный экран

■

2 газа (воздух, O<sub>2</sub>)

TMFC

■

■



BioFlo® 720

309

50 – 2 000 л

■

■

■

■

■

Сенсорный экран

■

4 газа (воздух, N<sub>2</sub>, O<sub>2</sub>, CO<sub>2</sub>)

TMFC

■

■

# SciVario® twin



## Описание

SciVario twin – это контроллер биопроцессов нового поколения, который развивается вместе с вами. В такой быстро развивающейся сфере, как современные биотехнологии, система, которая поддерживает ваши потребности сейчас и в будущем, является незаменимой. Благодаря интуитивному пользовательскому интерфейсу и инновационному аппаратному и программному обеспечению, она гарантирует необходимую гибкость для оптимизации процессов и готовность к цифровой эре.

## Области применения

- > Научно-исследовательские работы в области культивирования клеток и микробиологии
- > Ферментация лабораторного уровня аэробных и анаэробных бактерий, дрожжей и др. или мицелиальных грибов
- > Культивирование клеточных линий человека и млекопитающих
- > Оптимизация среды
- > Скрининг и характеристика штамма клона и клеточных линий

## Характеристики изделия

- > Возможность индивидуальной настройки и гибкость благодаря инновационной концепции bay-drawer для дальнейшего расширения и изменения конфигурации
- > Встроенная цифровая технология датчиков (Mettler Toledo ISM® и Hamilton ARC®), поддерживающая аналоговые датчики pH и датчики растворенного кислорода DO, а также оптические датчики растворенного кислорода DO
- > Опциональная технология оптических датчиков DO (датчиков растворенного кислорода) PreSens® для биореакторов BioBLU Single-Use Bioreactors

## SciVario® twin

рабочий объем 0,2 – 3,8 л (автоклавируемые),  
рабочий объем 0,25 – 40 л (одноразовое использование)





- > Насосы с регулируемой скоростью для точной подачи жидкости и периодического культивирования, в т. ч. с подпиткой
- > Тепловой расходомер с широким диапазоном для индивидуального контроля расхода газов при смешивании воздуха, N<sub>2</sub>, O<sub>2</sub> и CO<sub>2</sub> для подачи в пространство над средой и/или в среду культивирования



- > Параллельное использование двух стеклянных реакторов и/или BioBLU Single-Use Bioreactors, в любой комбинации типов биореакторов, работающих независимо или параллельно
- > Подходит для выращивания клеточных культур и микроорганизмов



- > Компактная конструкция, для одного биореактора требуется 16 – 40 см на лабораторном столе
- > Направляющие для укладки кабелей, обеспечивающие чистую и аккуратную установку



- > Сенсорный экран® VisioNize: интуитивно понятный и впечатляющий новый пользовательский интерфейс, поддерживающий эффективное и интеллектуальное управление процессами
- > Совместим с ПО DASware® control

## Видео о SciVario twin

Используйте QR-код.

[www.eppendorf.com/SciVario-twin-video](http://www.eppendorf.com/SciVario-twin-video)



## Брошюра SciVario twin

Используйте QR-код.

[www.eppendorf.com/One-for-All-brochure](http://www.eppendorf.com/One-for-All-brochure)



## Система мини-биореактора DASbox®



Система мини-биореактора DASbox®  
 рабочий объем 60 – 250 мл  
 (автоклавируемые)  
 рабочий объем 65 – 250 мл  
 (одноразовые)

[www.eppendorf.com/  
 DASbox](http://www.eppendorf.com/DASbox)

### Характеристики изделия

- > 4-модульная параллельная система, расширяющаяся до 24 биореакторов
- > Подходит для стеклянных биореакторов и/или BioBLU Single-Use Bioreactors, которые могут использоваться в любой комбинации
- > Биореакторы можно использовать независимо или параллельно
- > Подходит для выращивания клеточных культур и микроорганизмов
- > Компактная система мини-биореактора: занимает только 7 см лабораторного стола на один биореактор
- > Оптимальное оборудование для планирования экспериментов и методов в небольшом масштабе
- > Контроль перемешивания происходит посредством мешалки Раштона с верхним приводом, мешалки типа «морской винт» или мешалки со скошенными лопастями
- > Инновационная безжидкостная система регулировки температуры, не требующая хладагента и обеспечивающая отдельную регулировку температуры для каждого биореактора
- > Точный контроль и регулирование pH, растворенного кислорода и уровня
- > Насосы с регулируемой скоростью для точной подачи жидкости и периодического культивирования, в т.ч. с подпиткой, непрерывного и непрерывно-проточного культивирования
- > 4 контроллера на биореактор для индивидуального контроля расхода газов при смешивании воздуха, N<sub>2</sub>, O<sub>2</sub> и CO<sub>2</sub> (подача в пространство над средой и/или в среду культивирования)
- > Новый безжидкостный конденсатор выходящих газов Пельтье, который очень прост в обращении
- > ПО DASware® control для усовершенствованного управления процессами
- > Совместимость с ПО DASware Software Suite для межсетевых взаимодействий и управления информационными потоками биопроцессов

## Параллельные системы биореакторов DASGIP®



Параллельные системы  
 биореакторов DASGIP®  
 рабочий объем 200 мл – 1,8 л  
 (автоклавируемые);  
 рабочий объем 250 мл – 1,25 л  
 (одноразовые)

[www.eppendorf.com/  
 DASGIP-Parallel](http://www.eppendorf.com/DASGIP-Parallel)

### Характеристики изделия

- > Параллельная система, расширяющаяся до 16 работающих одновременно стеклянных или одноразовых биореакторов
- > DASGIP Bioblock обеспечивает более точное и простое регулирование температуры
- > Подходит для выращивания клеточных культур и микроорганизмов
- > Модульная конструкция элементов управления позволяет конфигурировать систему в зависимости от поставленных задач
- > Управление перемешиванием, pH, уровнем и растворенным кислородом (включая настраиваемые каскадные режимы) в каждом биореакторе
- > Насосы с регулируемой скоростью для точной подачи жидкости и периодического культивирования, в т.ч. с подпиткой, непрерывного и непрерывно-проточного культивирования
- > Измерение оптической плотности для определения OD<sub>600</sub> или сухого веса клеток в реальном времени
- > Индивидуальный контроль расхода газов (TMFC) при смешивании воздуха, N<sub>2</sub>, O<sub>2</sub> и CO<sub>2</sub>
- > Расчет в режиме онлайн скорости переноса кислорода, скорости переноса углекислого газа и дыхательного коэффициента
- > ПО DASware control для усовершенствованного управления процессами
- > Совместимость с ПО DASware Software Suite для межсетевых взаимодействий и управления информационными потоками биопроцессов

## BioFlo® 120



**BioFlo® 120**  
 рабочий объем 0,4 – 10,5 л  
 (автоклавируемые);  
 рабочий объем 0,4 – 40 л  
 (одноразовые)

[www.eppendorf.com/  
 BioFlo-120](http://www.eppendorf.com/BioFlo-120)

### Характеристики изделия

- > Гибкая программная платформа для универсального контроля за процессами как с применением микроорганизмов, так и клеточных культур
- > Режимы Auto Culture предлагают функцию контроля процесса одним нажатием кнопки
- > Совместимость с BioBLU® Single-Use Bioreactors для процессов ферментации и применений, связанных с клеточными культурами
- > Точный контроль температуры благодаря сменным сосудам с термоманжетой или водяной рубашкой
- > Высокоточный тепловой расходомер (TMFC) для автоматического регулирования газового потока
- > Автоматическое смешивание газа для четырех независимых источников подачи газа
- > Имеется аналоговое входное/выходное соединение для прямой интеграции принадлежностей (например, весов, насосов с переменной скоростью и т. д.)
- > Интегрированная платформа Mettler Toledo® Intelligent Sensor Management (ISM)
- > Совместимость с ПО DASware Software Suite или BioCommand для управления информацией биопроцессов

## BioFlo® 320



**BioFlo® 320**  
 рабочий объем 0,6 – 10,5 л  
 (автоклавируемые);  
 рабочий объем 0,4 – 40 л  
 (одноразовые)

[www.eppendorf.com/  
 BioFlo-320](http://www.eppendorf.com/BioFlo-320)

### Характеристики изделия

- > Сменные автоклавируемые биореакторы и BioBLU Single-Use Bioreactors
- > Интегрированная платформа Mettler Toledo Intelligent Sensor Management (ISM)
- > Контроль до 8 единиц с одного пользовательского интерфейса
- > Универсальный контроль как за процессами с использованием микроорганизмов, так и клеточных культур
- > Модернизируемые на месте, выдвижные элементы теплового расходомера для барботирования и подачи газа в слой над средой
- > Усовершенствованный пакет программного обеспечения с новыми функциями каскадирования и профилями времени
- > Встроенный оптический сенсор pH для использования с BioBLU Single-Use Bioreactors
- > Совместимость DeltaV™ с помощью DeltaV Discovery и DeltaV ProPlus PAS
- > До шести интегрированных насосов, способных работать на различных скоростях
- > Восемь независимо контролируемых входов подачи газа
- > Доступны пакеты для валидации процессов, регулируемых стандартами GMP
- > Совместимость с ПО DASware Software Suite или BioCommand для управления информацией биопроцессов

## BioFlo®/CelliGen 510



**BioFlo® 510 и CelliGen 510**  
Стерилизуемые на месте ферментер  
и биореактор для лабораторий и  
опытных производств  
рабочий объем 10,75 – 32 л

[www.eppendorf.com/  
BioFlo-510](http://www.eppendorf.com/BioFlo-510)

### Характеристики изделия

- > Стерилизуемый на месте лабораторный стол и биореакторы экспериментального масштаба разработаны с целью удовлетворить все требования как научно-исследовательских лабораторий, так и производства
- > Модульная конструкция обеспечивает гибкость всей системы
- > Возможность добавления или съема компонентов после поставки
- > Множество видов мешалок и вариантов подачи газов
- > Конструкция с интегрированной рамой с возможностью установки передвижного стола для упрощения транспортировки
- > Интуитивно-понятное управляющее ПО RPC и интерфейс с сенсорным экраном
- > Встроенный датчик нагрузки для мониторинга объема сосуда в реальном времени
- > Полностью автоматизированная последовательность операций при стерилизации на месте
- > Невыступающие порты для улучшения дизайна сосуда и системы дренажа
- > Возможно проведение валидации
- > 7 дополнительных аналоговых входных/выходных соединений для встраивания дополнительного оборудования на месте эксплуатации
- > Корпус реактора, соответствующий стандарту ASME

## BioFlo® 610



**BioFlo® 610**  
Стерилизуемый на месте ферментер  
для опытных производств,  
рабочий объем 16 – 100 л

[www.eppendorf.com/  
BioFlo-610](http://www.eppendorf.com/BioFlo-610)

### Характеристики изделия

- > Система для опытных производств за меньшую цену и занимающая меньше места
- > Модульная конструкция обеспечивает гибкость всей системы
- > Возможность добавления или съема компонентов после поставки
- > Множество видов мешалок и вариантов подачи газов
- > Встроенная передвижная платформа облегчает транспортировку
- > Интуитивно-понятное управляющее ПО RPC и интерфейс с сенсорным экраном
- > Встроенный датчик нагрузки для мониторинга объема сосуда в реальном времени
- > Полностью автоматизированная последовательность операций при стерилизации на месте
- > Невыступающие порты для улучшения дизайна сосуда и системы дренажа
- > Возможно проведение валидации
- > 7 дополнительных аналоговых входных/выходных соединений для встраивания на месте дополнительного оборудования
- > Корпус реактора, соответствующий стандарту ASME

## BioFlo® Pro



[www.eppendorf.com/  
BioFlo-Pro](http://www.eppendorf.com/BioFlo-Pro)



**BioFlo® Pro**  
Стерилизуемый на месте ферментер  
для крупных производств  
рабочий объем 45 – 2 400 л

### Характеристики изделия

- > Крупномасштабная опытная/производственная система
- > Модульная конструкция имеет более ста вариантов дополнительного оснащения, что позволяет легко адаптировать систему к требованиям заказчика до и после доставки
- > Множество видов мешалок и вариантов подачи газов
- > Контрольная панель, сертифицированная по NEMA-4 (IP65), с соответствующим промышленным стандартам ПЛК Allen Bradley®
- > Открытая система труб гарантирует легкий доступ
- > Полностью автоматизированная последовательность операций при стерилизации на месте
- > Доступна опция очистки сосудов и труб на месте (CIP)
- > Невыступающие порты для улучшения дизайна сосуда и системы дренажа
- > Доступны пакеты для валидации
- > Корпус реактора, соответствующий стандарту ASME

## BioFlo® 720



[www.eppendorf.com/  
BioFlo-720](http://www.eppendorf.com/BioFlo-720)



**BioFlo® 720**  
Одноразовый биореактор  
полупромышленного и  
промышленного уровней,  
рабочий объем 50 – 2 000 л

### Характеристики изделия

- > Совместимость с биореакторами Thermo Scientific™ HyPerforma™ 5:1 объемом от 50 до 2 000 л
- > Эффективные расходомеры, способные работать в диапазоне до 500:1, позволяют использовать один и тот же контроллер для работы с сосудами разных размеров
- > Подходит для аналоговых и цифровых датчиков (Mettler-Toledo® ISM и Hamilton® ARC)
- > Доступно с опциями двойного барботирования, подачи газа в слой над средой и CO<sub>2</sub> stripping
- > Модернизируемые на месте функции для расширения системы в будущем
- > Поставляются пакеты документации, помогающие квалифицировать систему для использования в средах, регулируемых стандартами GMP<sup>1)</sup>
- > Интуитивно понятные программные инструменты, такие как Auto Calibrate и Auto Inflate, позволяют сократить время подготовки, максимально увеличивая эффективность системы
- > Встроенное программное обеспечение Scale Up Assist упрощает рабочий процесс и расчеты, необходимые для увеличения и уменьшения масштаба
- > Гибкий выбор одноразовых биореакторов (SUB) и контейнеров для биопроцессов Bioprocess Containers (BPC)
- > Мобильный корпус с небольшой площадью основания (0,7 м<sup>2</sup>/7,55 кв. фута), который проходит через стандартную дверь лаборатории
- > Шланговые насосы Watson-Marlow с расходом в диапазоне от 1,2 мл/мин до 3,3 л/мин

<sup>1)</sup> BioFlo 720 не является медицинским устройством согласно определению Управления по санитарному надзору за качеством пищевых продуктов и медикаментов или других регулирующих органов.

# BioBLU® Single-Use Bioreactors – надежность за счет проверенной конструкции

## Простота одноразового использования

Благодаря использованию широко известных полимерных технологий Eppendorf с гордостью представляет всеобъемлющее портфолио одноразовых биореакторов с твердыми стенками - небольшие настольные и лабораторные объемы, совместимые с параллельными биореакторными системами DASbox Mini Bioreactor System, DASGIP Parallel Bioreactor Systems, SciVario twin или настольными системами BioFlo.



### Одноразовые биореакторы BioBLU c для работы с клеточными культурами

Одноразовые биореакторы для работы с клеточными культурами в небольшом и лабораторном масштабе. Полный ассортимент сосудов охватывает диапазон рабочих объемов от 100 мл до – 40 л, гарантируя исключительную масштабируемость. Конструкция из однослойного полимера устраняет сложности, связанные с выщелачиванием и экстрагированием веществ.



### Одноразовый биореактор BioBLU 5p с корзиной

Для культивирования адгезивных клеток и процессов перфузии мы предлагаем биореактор с корзиной BioBLU 5p. В них используются запатентованные мешалки Eppendorf с корзиной, предварительно наполненной дисками Fibra-Cel®. Предоставляя устойчивую среду, устройство идеально подходит для широкого ряда применений, включая производство секретируемых продуктов и культивирования стволовых клеток.



### Одноразовые сосуды BioBLU f для работы с микроорганизмами

Сосуды одноразового использования для процессов ферментации малого и лабораторного масштаба обладают диапазоном рабочих объемов от 65 мл до – 3,75 л. Процессы ферментации отличаются интенсивностью массового переноса и имеют более высокие требования к теплоотводу. Проверенная смесительная конструкция, мощные верхние приводы, мешалка типа Раштона и инновационные конденсаторы для охлаждения позволяют сосудам BioBLU f соответствовать этим требованиям, что делает их идеальным решением для применения в области микробиологии.

## Хотите узнать больше о BioBLU Single-Use Bioreactors?

Если вы хотите узнать больше о нашем предложении одноразовых биореакторов, перейдите по ссылкам на сосуды для клеточных культур или сосуды для микробиологии ниже и ознакомьтесь с брошюрами, примечаниями по применению и публикациями.

Узнайте больше  
о BioBLU c  
Single-Use  
Bioreactors



[www.eppendorf.com/  
BioBLU\\_c](http://www.eppendorf.com/BioBLU_c)

Узнайте больше  
о BioBLU f  
Single-Use  
Bioreactors



[www.eppendorf.com/  
BioBLU\\_f](http://www.eppendorf.com/BioBLU_f)

# Программное обеспечение Eppendorf для биопроцессов – это намного больше, чем просто регулирование биопроцессов

Eppendorf предлагает программное обеспечение BioCommand и DASware control Supervisory Control and Data Acquisition (SCADA) для усовершенствованного контроля за биопроцессами. Новое поколение управления биопроцессами благодаря использованию пакета комплексного ПО DASware.

## Комплексное ПО DASware

Управление биопроцессами нового поколения

Пакет интеллектуальных и гибких программных решений, ускоряющих развитие биопроцессов, с использованием DASware control для параллельного управления биопроцессами. Лицензии DASware позволяют связывать биореакторы с внешними лабораторными устройствами, системами планирования экспериментов (DoE) и системами технологического регулирования.



### DASware control

> Усовершенствованный мониторинг процесса, управление и протоколирование данных – для параллельного культивирования с индивидуальным контролем каждого биореактора

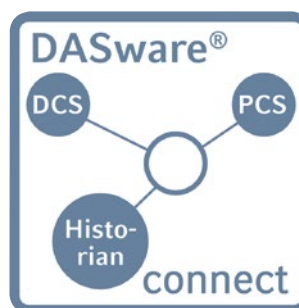

### DASware connect

> Интеграция в системы управления процессами и действующие серверы компании облегчают доступ сотрудникам компании ко всем важным данным биопроцесса



### DASware design

> Применяется для планирования экспериментов (DoE) через полный факторный DoE Builder или импорт дизайна эксперимента с других устройств

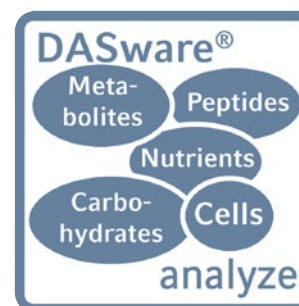

### DASware analyze

> Бесшовная интеграция внешнего лабораторного оборудования с биореактором позволяет автоматизировать процессы и использовать контуры обратной связи

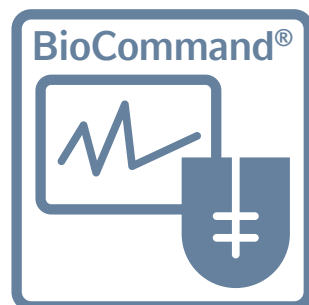

## Программное обеспечение BioCommand

> Возможность отслеживать, контролировать и регистрировать данные процессов ферментации и культивирования клеток. Три отдельных пакета предоставляют все необходимые инструменты для исследования, оптимизации и защиты данных, а также ведения контрольного журнала для поддержки соответствия регуляторным требованиям.

# Сервисные услуги

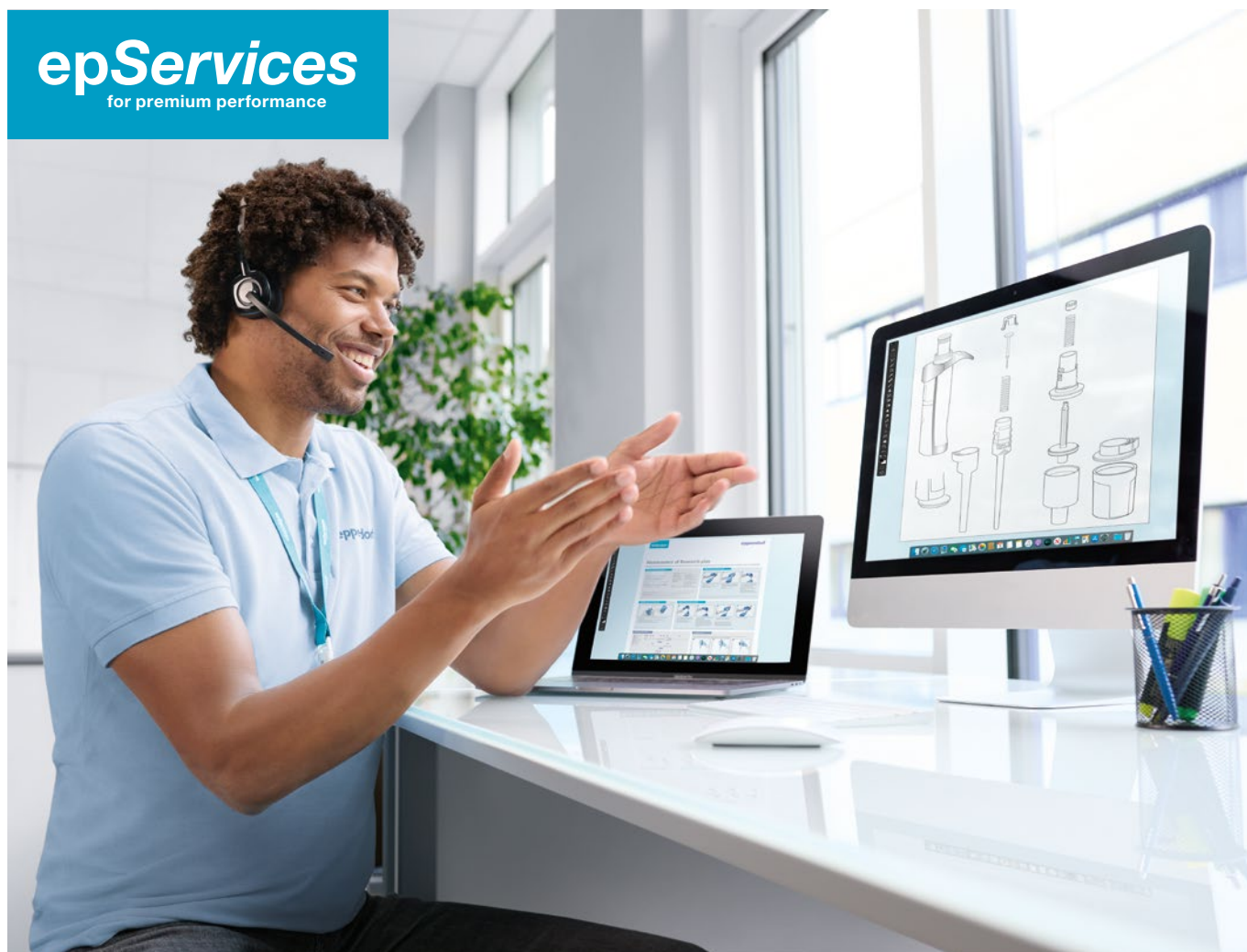

## Мы поддерживаем вас на протяжении 75 лет

### Erpendorf Services

Компания Erpendorf начала свою деятельность в 1945 году как мастерская по ремонту медицинских инструментов на территории университетской клиники Эппендорф в Гамбурге (Германия). Сегодня более 500 обученных на заводе-изготовителе и сертифицированных специалистов по обслуживанию по всему миру предлагают решения по обслуживанию на территории предприятия или на месте эксплуатации, гарантируя требуемую вам долговечность оборудования, избавляя вас от забот о соответствии нормативным требованиям и обеспечивая качество и надежность результатов вашей работы.

### Услуги по применению и обучению

Идите в ногу с новыми тенденциями, методами и технологиями, пройдя обучение и получив поддержку в применении оборудования от нашей глобальной команды специалистов по применению научной продукции. Приобретите базовые знания или развивайте дальнейшие профессиональные навыки, необходимые для выполнения вашего рабочего процесса и ежедневного обслуживания оборудования в области научных исследований, здравоохранения и промышленности.

Наши специалисты по применению и техническому обслуживанию всегда готовы оказать вам поддержку!

Получите всю необходимую информацию о спектре услуг epServices, предоставляемых компанией Erpendorf!  
[www.erpendorf.com/epServices](http://www.erpendorf.com/epServices)





## Ваши потребности - Наши решения

От соглашений об обслуживании до услуг по запросу - Вы сами выбираете решения, которые наилучшим образом отвечают вашим потребностям в отношении долговечности оборудования или возможностей бюджета с полным соблюдением национальных и международных норм и правил.



Мы позаботимся о вашем оборудовании в течение всего срока службы в вашей лаборатории, чтобы вы смогли полностью сконцентрироваться на поиске и достижении надежных результатов в ходе ваших исследований и рутинной работы в лаборатории.

### Обслуживание дозаторов проведено

С момента выпуска нашего первого дозатора поршневого типа в 1961 г. мы продолжаем производить и обеспечивать техническое обслуживание дозаторов, желая постоянно улучшать результаты пользователей. Наши высококвалифицированные технические специалисты проходят интенсивное обучение и сдают строгие экзамены, чтобы получить сертификат об обслуживании дозаторов. Мы учитываем более 5000 спецификаций производителей дозаторов и соответствуем их стандартам, когда их спецификации более жесткие, чем стандарты ISO 8655, если это требуется. На наших основных рынках доступны процессы калибровки, аккредитованные по стандарту ISO 17025. Как ваш партнер-эксперт по работе с жидкостями, мы поможем вам соответствовать нормативным требованиям.



### Ваше оборудование - наши услуги

Какие усилия вы прикладываете, чтобы хорошо заботиться о своем лабораторном оборудовании, чтобы обеспечить достаточное время безотказной работы и доказать, что оборудование позволяет получать воспроизводимые результаты? Для вашего спокойствия мы предлагаем полный спектр услуг, чтобы вы могли быть уверены в надежной и оптимальной работе вашего оборудования в соответствии с нормативными требованиями. Доверьтесь компании Eppendorf как вашему партнеру в области технического обслуживания.

### Service Agreements

#### Extended Warranty Agreements



Installation  
Service



Qualification  
Service



Preventive  
Maintenance



Calibration /  
Verification



Repair  
Service



Application  
Support



Training /  
Webinar

### База данных

На нашей веб-странице вы найдете различные указания по применению, краткие протоколы, наиболее часто задаваемые вопросы и видео.

Превосходим ваши ожидания  
Скачайте брошюру по оборудованию здесь!  
[www.eppendorf.com/epServices-instrument](http://www.eppendorf.com/epServices-instrument)



Правильное обслуживание дозаторов  
Скачайте брошюру по дозаторам здесь!  
[www.eppendorf.com/epServices-pipette](http://www.eppendorf.com/epServices-pipette)



## Упростите ваш процесс обслуживания

Мы сопровождаем вас на каждом этапе - от установки и обслуживания лабораторного прибора или программного обеспечения до оказания поддержки при проверках качества и нормативных проверках.

### Выберите один из следующих вариантов обслуживания:

- > Соглашения об обслуживании от экономичных до комплексных пакетов услуг для простого процесса обслуживания
- > Сервисные решения по запросу для индивидуальных потребностей в обслуживании

### Наши соглашения об обслуживании - Ваши преимущества

Наш спектр соглашений об обслуживании позволит снять нагрузку с ваших плеч, упростив процесс заказа и бюджетирования различных услуг и сэкономив ваши расходы за счет:

- > обеспечения непрерывной производительности
- > обслуживания в течение длительного срока службы
- > включения затрат на ремонт - полностью или частично
- > скидок на дополнительные услуги

**Воспользуйтесь преимуществами гарантированной производительности премиум-класса для вашего спокойствия!**



## Соглашения об обслуживании Eppendorf



Соглашение об обслуживании	Расширенное обслуживание (AdvancedCare)	PremiumCare
Полное профилактическое техобслуживание	Надежность и безотказная работа прибора 1/год	Для обеспечения надежности, бесперебойной работы оборудования и возможности планирования бюджета 1/год
Обновление программного обеспечения (во время ежегодного технического обслуживания, если применимо)	■	■
Приоритетная поддержка <sup>1)</sup>	■	■
Детали, работа, время поездки для ремонта	Скидка 20 %	включено
Скидка на дополнительные услуги (напр., квалификация монтажа/квалификация функционирования)	10 %	10 %

<sup>1)</sup> С учетом местных коммерческих условий и на основе практики "максимальных усилий". Для получения дополнительной информации обращайтесь в сервисную организацию в вашем регионе.



## Соглашения о продлении гарантии

Для вашего спокойствия мы предлагаем расширенные гарантийные соглашения, покрывающие все расходы на ремонт и дополнительное техническое обслуживание по истечении стандартного срока гарантии.

Соглашение об обслуживании	Продленная гарантия	Продленная гарантия плюс
Полное профилактическое техобслуживание	–	1/год
Обновление программного обеспечения (во время ежегодного технического обслуживания, если применимо)	–	■
Приоритетная поддержка <sup>1)</sup>	■	■
Детали, работа, время поездки включены в стоимость ремонта	■	■
Скидка на дополнительные услуги (напр., квалификация монтажа/квалификация функционирования)	–	10 %

<sup>1)</sup> С учетом местных коммерческих условий и на основе практики "максимальных усилий". Для получения дополнительной информации обращайтесь в сервисную организацию в вашем регионе.



## Сервисные услуги



## Услуги установки

Установка вашего прибора и программного обеспечения Eppendorf будет выполнена нашими квалифицированными и опытными сервисными специалистами, прошедшими обучение у производителя. Они помогут вам правильно настроить прибор в системе вашего учреждения и дадут вам первоначальные инструкции по эксплуатации.



## Услуги квалификации

**Услуги квалификации монтажа и квалификации функционирования - отвечающие требованиям GxP**  
Вы работаете в регулируемых условиях? В настоящее время мы предлагаем специально созданные и пересмотренные услуги квалификации монтажа и квалификации функционирования, включая документацию, соответствующую требованиям GxP. Эти документы обеспечивают поддержку при

соблюдении сложных стандартов и правил GxP, уменьшая административную нагрузку, и предоставляют вам квалифицированную гарантию того, что ваш прибор установлен и работает в соответствии со спецификациями производителя.

**Будьте готовы к внутренним и внешним аудитам с нашей поддерживающей документацией GxP!**

Услуги квалификации монтажа и квалификации функционирования	Квалификация монтажа/ квалификация функционирования GxP	Квалификация функционирования GxP
Проверка статуса поставки и места установки	■	
Установка, включая конфигурацию и проверки функционирования	■	
Подробный отчет о квалификации монтажа	■	
Проверка функций сигнализации	■	■
Верификация параметров прибора (например, температура, скорость)	■	■
Подробный отчет о квалификации функционирования	■	■
Обработка списка отклонений	■	■
Подтверждение, подписанное заказчиком и специалистом по обслуживанию	■	■



## Услуги технического обслуживания

**Услуги профилактического техобслуживания**  
Насколько важно для вас поддержание вашего инструмента в хорошем рабочем состоянии? Наши профессиональные услуги по очистке и техническому обслуживанию направлены на предотвращение непредвиденных простоев и сбоев путем раннего выявления проблем.  
Поддержание вашего оборудования в идеальном рабочем состоянии не только продлит его срок службы, но и повысит производительность.

**Услуги включают:**

- > Очистка (внешняя и внутренняя части)
- > Техническое обслуживание
- > Замена изношенных и поврежденных деталей
- > Комплексная проверка функционирования
- > Обновления программного обеспечения
- > Оценка сохраненных данных
- > Документация
- > Наклейка с датой проведения обслуживания для подтверждения услуги Eppendorf

**Обеспечьте надежность и экономьте свои ресурсы!**



## Услуги калибровки

### Услуги по квалификации и калибровке

Уверенность в том, что точность и правильность вашего прибора поддерживается в соответствии со спецификациями - это первый шаг к получению надежных результатов.

Компания Eppendorf предлагает услуги по калибровке, проверке и настройке для:

- > eрMotion® 5073/5075 (температура, скорость)
- > центрифуг (время, температура, скорость)
- > амплификаторов (температура)
- > биошейкеров (скорость, температура)
- > CO<sub>2</sub>-инкубаторов (температура, CO<sub>2</sub>, O<sub>2</sub>, отн. влажность)
- > низкотемпературных морозильников (температура)
- > фотометров (длина волны, температура)
- > аппаратов для поддержания температуры и смешивания (температура)



## Услуги по ремонту

Мы можем обеспечить полную и тщательную техническую поддержку для максимально продуктивного длительного срока службы и максимального времени безотказной работы вашего прибора компании Eppendorf. Наш квалифицированный технический персонал

своевременно предоставит подходящие решения, а также профессиональную консультацию и технический уход по всему миру. Для получения технической поддержки свяжитесь с вашей местной сервисной организацией.



## Поддержка по применению

Вы можете рассчитывать на высочайший стандарт поддержки вашего оборудования и приложений компании Eppendorf. Наш высококвалифицированный

научный персонал службы поддержки работает во всех часовых поясах, чтобы помочь вам с любыми вопросами, касающимися нашей продукции.



## Обучающие вебинары

Учебный центр Eppendorf проводит высококачественные вебинары и учебные курсы с 1997 года в различных учреждениях и на нескольких языках. Содержание обучения постоянно обновляется, чтобы соответствовать последним данным в различных областях науки. Мы работаем с небольшими группами, чтобы обеспечить оптимальное внимание и достаточное количество времени практической работы для наших участников.



Скачайте форму  
по проведению  
деконтаминации  
для возврата  
товаров:

[www.eppendorf.com/  
decontamination](http://www.eppendorf.com/decontamination)



# Услуги калибровки дозаторов



## Услуги профилактического технического обслуживания, калибровки и регулировки

Дозаторы - высокоточные инструменты с деталями, подверженными нормальному износу, который со временем приводит к неточности. Поэтому регулярное техническое обслуживание и калибровка являются основополагающими для сохранения их точности и прецизионности. Услуги калибровки, предоставляемые высококвалифицированными и сертифицированными специалистами Eppendorf по калибровке, являются основой для получения надежных и воспроизводимых результатов в последующих применениях.

Наш новый, четко разработанный пакет услуг по калибровке включает в себя тщательную проверку внутренней и внешней части дозатора, что гарантирует своевременную замену изнашивающихся деталей, таких как O-кольца.

Мы предлагаем ряд понятных и типовых вариантов обслуживания

- > Мы поддерживаем соответствие каждого дозатора стандарту ISO 8655
- > Аккредитованная по стандарту ISO 17025 сертификация в 19 странах



Сделайте перерыв и посмотрите это видео!

Используйте QR-код.

[www.eppendorf.com/pipette-video](http://www.eppendorf.com/pipette-video)



### Информация для заказа услуг калибровки дозаторов

Обслуживание	Калибровочные измерения, в исходном виде	Калибровочные измерения, с регулировкой	Дезинфекция снаружи <sup>2)</sup>	Проверка, очистка, смазка <sup>3)</sup> перед калибровкой
ISO 8655 без профилактического технического обслуживания	10 с испытательным объемом <sup>1)</sup>		включено	
ISO 8655, включая профилактическое техническое обслуживание		10 с испытательным объемом <sup>1)</sup>	включено	включено
3x4 без профилактического технического обслуживания	4 с испытательным объемом <sup>1)</sup>		включено	
3x4, включая профилактическое техническое обслуживание		4 с испытательным объемом <sup>1)</sup>	включено	включено

<sup>1)</sup> 10 %, 50 % и 100 % номинального объема для приборов переменного объема. <sup>2)</sup> Перед отправкой необходимо выполнить дезинфекцию дозаторов и диспенсеров, а также упаковочного оборудования. Загрузите протокол подтверждения дезинфекции на [www.eppendorf.com/epServices](http://www.eppendorf.com/epServices). <sup>3)</sup> Внутренние части

### Информация для заказа пакетов услуг калибровки дозаторов

Обслуживание	Калибровочные измерения, в исходном виде	Калибровочные измерения, с регулировкой	Дезинфекция снаружи <sup>2)</sup> , проверка, очистка, смазка <sup>4)</sup>	Сертификат калибровки в соответствии с требованиями стандарта ISO 17025
ISO 8655 Verified	4 с испытательным объемом <sup>1)</sup>	10 с испытательным объемом <sup>1)</sup>	включено	
ISO 17025, включая профилактическое техническое обслуживание		10 с испытательным объемом <sup>1)</sup>	включено	включено
ISO 17025 Advanced	4 с испытательным объемом <sup>1)</sup>	10 с испытательным объемом <sup>1)</sup>	включено	включено <sup>3)</sup>
ISO 17025 Professional	10 с испытательным объемом <sup>1)</sup>	10 с испытательным объемом <sup>1)</sup>	включено	включено

<sup>1)</sup> 10 %, 50 % и 100 % номинального объема для приборов переменного объема. <sup>2)</sup> Перед отправкой необходимо выполнить дезинфекцию дозаторов и диспенсеров, а также упаковочного оборудования. Загрузите протокол подтверждения дезинфекции на [www.eppendorf.com/epServices](http://www.eppendorf.com/epServices). <sup>3)</sup> Сертификат калибровки по ISO 17025 включен во вторую калибровку после техобслуживания. <sup>4)</sup> Внутренние части

**ISO 8655**

ISO 8655 устанавливает стандартные критерии, согласно которым следует калибровать дозатор, а также допустимые пределы погрешности для каждого объема. Критерии стандарта ISO 8655 включают в себя измерения с тремя объемами, по 10 измерений с каждым объемом, а также контроль условий работы в помещении.

**Стандарт производителя**

В дополнение к спецификациям ISO 8655 многие производители производят дозаторы, которые работают в рамках более жестких пределов погрешности, чем это требуется стандартом ISO 8655. Очень важно проводить калибровку с использованием пределов погрешности производителя, чтобы обеспечить работу дозатора в соответствии со спецификациями производителя.

**ISO 17025**

Аккредитация по стандарту ISO 17025 гарантирует высокий уровень компетентности и соблюдение строгих правил качества. Критерии ISO 17025 включают цепь прослеживаемости измерительного оборудования, значения погрешности измерений и утвержденные стандарты качества.

**Мы гарантируем, что наши строгие и проверенные процедуры соответствуют самым высоким стандартам, применяемым к дозаторам Eppendorf и дозаторам других брендов.**

Описание дополнительных услуг	Номер для заказа
Стоимость работы, 15 мин. услуг по ремонту, единица времени одного технического специалиста	0082 000 210
Сертификат калибровки в соответствии с требованиями стандарта ISO 17025 <sup>2)</sup>	0082 000 211
Расширенная документация, файл Excel для данных калибровки всех дозаторов/диспенсеров для каждого заказа <sup>1)2)</sup>	0082 000 212
Услуги калибровки на месте эксплуатации в собственной лаборатории <sup>2)</sup>	следует уточнять

<sup>1)</sup> Сертификат калибровки в соответствии с требованиями стандарта ISO 17025 включен во вторую калибровку после техобслуживания. <sup>2)</sup> Эта услуга может быть доступна в вашей стране. Свяжитесь с сервисной службой компании Eppendorf в вашем регионе

Одноканальный дозатор/ диспенсер	8-канальный дозатор	12-канальный дозатор	16-канальный дозатор	24-канальный дозатор
0082 000 140	0082 000 161	0082 000 162	0082 000 181	0082 000 182
0082 000 142	0082 000 165	0082 000 166	0082 000 185	0082 000 186
0082 000 139	0082 000 159	0082 000 160	0082 000 179	0082 000 180
0082 000 141	0082 000 163	0082 000 164	0082 000 183	0082 000 184

Одноканальный дозатор/ диспенсер	8-канальный дозатор	12-канальный дозатор	16-канальный дозатор	24-канальный дозатор
0082 000 234	0082 000 235	0082 000 236	0082 000 237	0082 000 238
0082 000 143	0082 000 167	0082 000 168	0082 000 187	0082 000 188
0082 000 227	0082 000 228	0082 000 229	0082 000 230	0082 000 231
0082 000 220	0082 000 221	0082 000 222	0082 000 223	0082 000 224

## Обслуживание epMotion® 96



### Обслуживание epMotion 96

Система Eppendorf epMotion 96 представляет собой полуавтоматическую электронную систему дозирования для точного и быстрого параллельного дозирования в 96-канальные микропланшеты. Надежность работы электронной параллельной системы дозирования является необходимым условием для достижения высокой точности и воспроизводимости результатов на 96- или 384-луночном планшете. Таким образом, настоятельно рекомендуется выполнять регулярную проверку правильности функционирования и точности вашей системы для полной уверенности, что ваша система выполняет диспенсирование согласно ее спецификациям.

#### Услуги профилактического технического обслуживания включают следующее:

- > Очистка корпуса и кюветного отделения
- > Проверка и замена 96 O-колец конусов
- > Обновление программного обеспечения/прошивки, если применимо
- > Проверка герметичности (50 мкл + 300 мкл)
- > Калибровка согласно требованиям стандарта ISO 23783
- > Контрольный список обслуживания
- > Наклейка с датой проведения обслуживания для подтверждения оказания услуги компанией Eppendorf
- > Отчет о проведении калибровки

#### Услуги квалификации включают следующие:

- > Проверка
  - > состояния поставки и места установки
  - > установки, вкл. конфигурацию и функции
- > Проверка функций сигнализации
- > Проверка параметров прибора (например, температуры)
- > Подробный отчет квалификации монтажа/квалификации функционирования
- > Обработка списка отклонений/управление
- > Подтверждение, подписанное заказчиком и специалистом по обслуживанию

**96 x уверенность благодаря проверенной эффективности!**

## Услуги epMotion®



### Обслуживание epMotion Система

epMotion и ее дозирующие модули являются точными инструментами. Поэтому следует регулярно проводить техобслуживание и калибровку устройств для обеспечения их надлежащего функционирования, высокой точности и воспроизводимости результатов.

#### Услуги профилактического техобслуживания включают следующие:

- > Очистка (внешняя и внутренняя части)
- > Техническое обслуживание, обновление калибровочного программного обеспечения прибора
- > Замена кабелей CAN-шины/O-колец дозирующих модулей
- > Комплексная проверка функционирования
- > Оценка сохраненных данных
- > Контрольный список обслуживания
- > Наклейка с датой проведения обслуживания для подтверждения услуги Eppendorf

#### Услуги квалификации включают следующие:

- > Проверка
  - > состояния поставки и места установки
  - > установки, вкл. конфигурацию и функции
- > Проверка функций сигнализации
- > Проверка параметров прибора (например, температуры, вакуума, скорости, объема)
- > Подробный отчет квалификации монтажа/квалификации функционирования
- > Обработка списка отклонений/управление
- > Подтверждение, подписанное заказчиком и специалистом по обслуживанию

#### Услуги калибровки дозирующих модулей

Как узнать, что ваши экспериментальные данные верны? Ваш первый шаг к получению надежных результатов – калибровка ваших дозирующих модулей в соответствии со стандартом ISO 23783, гарантирующим:

- > Точность и правильность дозирующего модуля
- > Воспроизводимость дозируемых объемов
- > Оптимизацию выхода проб

**Держите ваш процесс в движении благодаря регулярным техническому обслуживанию и калибровке!**



# Практическое применение epMotion®



## Автоматизированное дозирование – трудная задача?

У вас возникли проблемы при работе с протоколом или вы не знаете, как оптимизировать ваше оборудование? Мы будем рады оказать вам помощь и поддержку в вашей работе. Компания Eppendorf предлагает различные услуги по поддержке пользователей epMotion для проведения экспериментов с низкой и высокой пропускной способностью. Наши высококвалифицированные и всесторонне обученные специалисты готовы на месте эксплуатации прибора провести обучение по его использованию, обеспечить комплексную поддержку после запуска epMotion, в том числе настроить прибор применительно к вашим методикам.

## Условия практического применения

Компания Eppendorf предоставляет вам поддержку по программированию одного из ваших методов для epMotion для одного вида применения на месте эксплуатации, а также по оптимизации классов жидкостей, необходимых для точной работы. Начальное технико-экономическое обоснование выполнено. По окончании работ адаптация метода на epMotion подтверждается пользователем. Оптимизация до максимального уровня производительности!

**Для вашего следующего уровня производительности!**

## Ваши преимущества

- > С поддержкой хорошо обученного специалиста по применению вы сможете начать работу с вашими методами намного раньше, чем без профессиональной помощи
- > Подтвержденная надежность вашего запрограммированного метода
- > Сокращение времени настройки протокола и снижение расходов на персонал
- > Сокращение расхода ценных проб
- > Повышение производительности за счет оптимального использования вместимости стола и эксплуатации системы

Все системы  
работают - Всегда  
Скачайте брошюру  
по epMotion здесь!

[www.eppendorf.com/  
epServices-epMotion](http://www.eppendorf.com/epServices-epMotion)



# Техобслуживание центрифуг



## Техобслуживание центрифуг

Регулярное техобслуживание центрифуг и роторов в рабочем или разобранном состоянии гарантирует безопасную рабочую обстановку. Функциональные проверки гарантируют соблюдение всех технических требований производителя.

### Услуги профилактического технического обслуживания включают следующее:

- > Очистка внешних и внутренних частей
- > Проверка
  - > устойчивости, корпуса, защелки крышки, дисплея и мембранной клавиатуры
  - > температурных датчиков и датчика скорости
  - > распознавания ротора и обнаружения дисбаланса
- > Обновление программного обеспечения, если необходимо
- > Пробный запуск системы
- > Оценка сохраненных данных
- > Контрольный список обслуживания
- > Наклейка с датой проведения обслуживания для подтверждения оказания услуги компанией Eppendorf

**Отдохните, пока выполняется безопасное центрифугирование ваших проб!**

Сделайте перерыв и посмотрите это видео!

Используйте QR-код.

[www.eppendorf.com/centrifuge-video](http://www.eppendorf.com/centrifuge-video)



### Услуги квалификации включают следующие:

- > Проверка
  - > состояния поставки и места установки
  - > установки, вкл. конфигурацию и функции
- > Проверка функций сигнализации
- > Проверка параметров прибора (температуры, скорости)
- > Подробный отчет квалификации монтажа/квалификации функционирования
- > Обработка списка отклонений/управление
- > Подтверждение, подписанное заказчиком и специалистом по обслуживанию

### Планы обеспечения надлежащего состояния роторов

Во время обычной эксплуатации роторы и бакеты, как правило, подвергаются износу. Микротрещины можно обнаружить на ранней стадии во время квалифицированной проверки, что позволит заменить ротор до того, как произойдет серьезное повреждение. В случае обнаружения лишь незначительных изменений поверхности (или их полном отсутствии) ротор можно использовать в соответствии с указаниями.

## Обслуживание напольных центрифуг и ультрацентрифуг Нимас



### Обслуживание напольных центрифуг и ультрацентрифуг Нимас

Теперь обслуживанием ваших центрифуг Нимас занимается компания Eppendorf. Наш квалифицированный технический персонал своевременно предоставит подходящие решения, а также профессиональную консультацию и технический уход. Проводите техническое обслуживание и квалификацию вашего лабораторного оборудования регулярно с помощью различных предлагаемых нами вариантов договоров о сервисном обслуживании и обслуживании по требованию, чтобы гарантировать долгие годы продуктивной и надежной работы. Для получения более подробной информации см. стр. 140.

#### Услуги профилактического технического обслуживания включают следующее:

- > Очистка внешних и внутренних частей
- > Проверка
  - > устойчивости, корпуса, защелки крышки и мембранной клавиатуры
  - > температурных датчиков и датчика скорости
  - > обнаружения ротора и дисбаланса
- > Обновление программного обеспечения, если необходимо
- > Пробный запуск системы
- > Контрольный список обслуживания
- > Наклейка с датой проведения обслуживания для подтверждения услуги Eppendorf

#### Услуги квалификации включают следующие:

- > Проверка
  - > состояния поставки и места установки
  - > установки, вкл. конфигурацию и функции
- > Проверка функций сигнализации
- > Проверка параметров прибора (температуры, скорости)
- > Подробный отчет квалификации монтажа/квалификации функционирования
- > Обработка списка отклонений/управление
- > Подтверждение, подписанное заказчиком и специалистом по обслуживанию

**Экономьте время, обеспечивая бесперебойную работу и воспроизводимые результаты!**

Получите наш флаер по обслуживанию приборов Нимас

[www.eppendorf.com/epService-centrifuges](http://www.eppendorf.com/epService-centrifuges)



У вас есть центрифуга Нимас?

Зарегистрируйтесь сейчас:

[www.eppendorf.com/productregistration](http://www.eppendorf.com/productregistration)



# Обслуживание Mastercycler®



## Обслуживание Mastercycler

Необходимо регулярно проводить техобслуживание вашего циклера и последующую верификацию температуры. Точное соответствие установленных температур крайне важно для получения воспроизводимых результатов.

### Услуги профилактического технического обслуживания включают:

- > Очистка внешних и внутренних частей
- > Проверка
  - > корпуса, принадлежностей и внутренних частей
  - > электрических соединений (вкл. электросеть)
  - > светодиодов, дисплея и клавиатуры, сенсорного экрана
  - > интерфейса USB
  - > термоблока
  - > нагревающейся крышки
  - > вентилятора(ов)
- > Обновление программного обеспечения, если необходимо
- > Верификация температуры
- > Оценка сохраненных данных
- > Контрольный список обслуживания
- > Наклейка с датой поведения обслуживания для подтверждения услуги Eppendorf

**Продолжайте работать - с абсолютной уверенностью**

### Услуги квалификации включают:

- > Проверка
  - > состояния поставки и места установки
  - > установки, вкл. конфигурацию и функции
- > Проверка функций сигнализации
- > Проверка параметров прибора (например, температуры)
- > Подробный отчет квалификации монтажа/квалификации функционирования
- > Обработка списка отклонений/управление
- > Подтверждение, подписанное заказчиком и специалистом по обслуживанию

### Услуги верификации температуры

Настоятельно рекомендуется проводить верификацию температуры выбранных позиций лунок и, при необходимости, регулировку температуры блока усилителя для обеспечения согласованности и точности работы прибора. Верификация температуры от Eppendorf - это очень точный и надежный метод, отвечающий всем требованиям к документации и детекции в лаборатории.

# Обслуживание по регулированию температуры и смешиванию



## Услуги регулировки температуры и смешивания

Незначительные отклонения температуры и частоты смешивания ваших проб могут повлиять на условия их реакции, что приведет к невоспроизводимым результатам. Чтобы обеспечить точное функционирование вашего оборудования, мы предлагаем назначенные производителем услуги обслуживания и квалификации функционирования.

## Услуги профилактического технического обслуживания включают следующие:

- > Очистка корпуса, принадлежностей, внутренних частей
- > Проверка
  - > корпуса, держателя планшета, принадлежностей, внутренних частей
  - > электрических соединений
- > Проверка функционирования
  - > светодиодов, дисплея и клавиатуры
  - > вихревого датчика
  - > защиты от перегрузок
  - > обнаружения крышки ThermoTop, блока SmartBlock, термоблока
  - > встряхивания, нагревания, охлаждения, встряхивания вихревым способом
  - > вентиляторов
- > Оценка сохраненных данных
- > Контрольный список обслуживания
- > Наклейка с датой проведения обслуживания для подтверждения услуги Eppendorf

## Услуги квалификации включают следующие:

- > Проверка состояния
  - > поставки и места установки
  - > Установка, включая конфигурацию и проверку функционирования
- > Проверка функций сигнализации
- > Проверка параметров прибора (напр., нагрев, охлаждение, встряхивание, встряхивание вихревым способом, таймер)
- > Подробный отчет квалификации монтажа и квалификации функционирования
- > Обработка списка отклонений/управление
- > Подтверждение, подписанное заказчиком и специалистом по обслуживанию

## Верификация температуры

Настоятельно рекомендуется проводить верификацию температуры выбранных позиций лунок для обеспечения согласованности и точности работы прибора.

**Заботьтесь о ваших пробах – с нашим набором услуг!**

# Обслуживание низкотемпературных морозильников



## Обслуживание низкотемпературных морозильников

От любого из наших низкотемпературных морозильников можно ожидать надежную и эффективную работу в течение многих лет. Наши услуги предназначены для проверки, валидации и повышения надежности работы морозильника в соответствии со спецификациями.

### Услуги профилактического технического обслуживания включают:

- > Очистка и осмотр воздушного фильтра, вентиляционного клапана с подогревом/конденсатора
- > Проверка
  - > места установки, электропитания и комплектующих
  - > резервных систем CO<sub>2</sub>/LN<sub>2</sub>
  - > независимой системы мониторинга температуры
  - > рабочей температуры компрессора
  - > состояния и функционирования внутренней двери/крышек, охлаждающего вентилятора
  - > двигателя, подшипников, лопастей, изоляции, доступных труб охлаждающего
  - > контура и доступной электропроводки
- > Эксплуатация
  - > газовой пружины крышки морозильника (горизонтальный морозильник)
  - > дисплея и функциональных клавиш
  - > датчиков температуры камеры и сигнализации
  - > порта связи RS232/RS485
- > Выравнивание ручки двери/уплотнителя внешней двери (вертикальный морозильник)
- > Проверка и настройка рабочих параметров
- > Контрольный лист обслуживания
- > Наклейка с датой поведения обслуживания для подтверждения оказания услуги компанией Eppendorf

### Услуги квалификации включают следующие:

- > Проверка
  - > состояния поставки и места установки
  - > Установка, включая конфигурацию и проверку функционирования
- > Проверка функций сигнализации
- > Верификация параметров прибора (например, температура)
- > Основной отчет квалификации монтажа/квалификации функционирования

## Защитите ваши ценные пробы!

Как защитить ценные пробы в вашем низкотемпературном морозильнике Eppendorf:

[www.eppendorf.com/epServices-freezer-video](http://www.eppendorf.com/epServices-freezer-video)



# Обслуживание низкотемпературных морозильников

## Мультитемпературное картирование для вертикальных морозильников

Регулярная проверка с помощью внешней калиброванной многоканальной системы верификации температуры внутри вашего низкотемпературного морозильника обеспечивает надежность длительного хранения проб.

Наш сертифицированный специалист по техническому обслуживанию, прошедший обучение на заводе-изготовителе, проведет на месте температурное картирование, включая полный отчет с указанием следующего:

- > Минимальная, максимальная и средняя температура в каждом участке
- > Полный журнал исходных данных каждого измерения
- > График температурного профиля в течение периода измерения
- > Все соответствующие сертификаты калибровки

Нормы, стандарты и оптимальные методы, такие как контролируемое Международным обществом фармакоэпидемиологии картирование и мониторинг температуры камер, IEC 60068 - Испытания на воздействие окружающей среды, или Vaisala - 5 Правил размещения датчиков для валидации/ картирования рекомендуют картирование температуры с помощью 9 или 15 датчиков после установки, а затем каждые два года или при внесении в систему изменений.

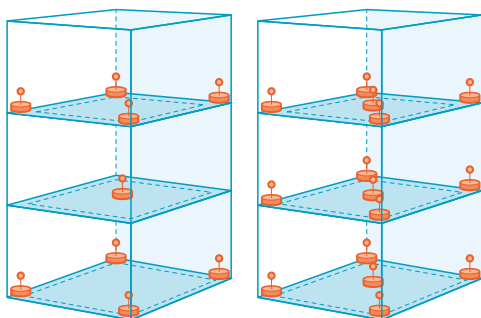

Система держателей датчиков (9 и 15 датчиков) используется для обеспечения сопоставимых результатов между различными измерениями и единицами измерения

### Ваши преимущества

- > 24 часа в сутки, 365 дней в году надежное хранение чувствительных к температуре проб
- > Сравнимые результаты распределения температур в течение года в одном или нескольких морозильниках
- > Документация, подтверждающая аудиторские проверки

Данная услуга доступна только в некоторых странах. Для получения дополнительной информации обращайтесь в сервисную организацию в вашем регионе.

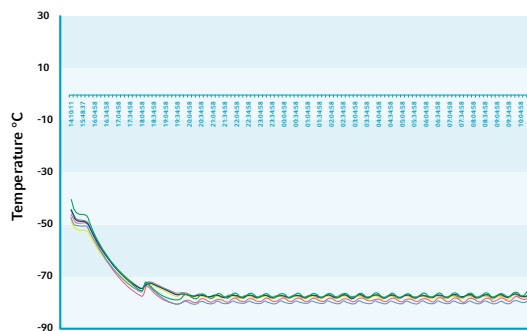

Пример мультитемпературного картирования с 9 датчиками внутри низкотемпературного вертикального морозильника

**Постер по  
обслуживанию  
низкотемпературных  
морозильников**

[www.eppendorf.com/  
epServices-freezer-poster](http://www.eppendorf.com/epServices-freezer-poster)

## Обслуживание CO<sub>2</sub> инкубатора



### Обслуживание CO<sub>2</sub>-инкубаторов

Отличительной чертой CO<sub>2</sub>-инкубаторов являются комплексные, динамические системы управления, поддерживающие заданные пользователем параметры для работы с клетками для оптимизации роста и пролиферации клеток. Мы выполним проверку и валидацию работы вашего инкубатора для гарантии единообразия и воспроизводимости результатов и защиты ваших ценных культур от воздействия нежелательных факторов.

#### Услуги профилактического технического обслуживания включают следующие:

- > Проверка
  - > места установки
  - > электропитания/подачи газа и комплектующих
  - > уплотнителей и петель двери
  - > всех датчиков газа, температуры, влажности в камере
  - > надежности полок инкубаторов и систем стеллажей
  - > крышек датчиков
  - > лотков для влаги
  - > систем электропроводки, печатных плат, дисплея и контроллера
- > Проверка функций сигнализации
- > Замена проходного газового фильтра (газовых фильтров) и фильтра с автоматической установкой нуля
- > Проверка/корректировка рабочих параметров в рамках спецификаций
- > Контрольный список обслуживания
- > Наклейка с датой поведения обслуживания для подтверждения оказания услуги компанией Eppendorf

#### Услуги квалификации включают следующие:

- > Проверка
  - > состояния поставки и места установки
  - > Установка, включая конфигурацию и проверку функционирования
- > Проверка функций сигнализации
- > Верификация параметров прибора (например, температура, CO<sub>2</sub>, скорости, сигналов тревоги)
- > Основной отчет квалификации монтажа/квалификации функционирования

#### Для CellXpert®:

- > Подробный отчет квалификации монтажа/квалификации функционирования
- > Обработка списка отклонений/управление
- > Подтверждение, подписанное заказчиком и специалистом по обслуживанию

**Наша культура обслуживания для вашего спокойствия!**

## Обслуживание шейкера-инкубатора S41i



### Обслуживание шейкера-инкубатора S41i

Универсальный инкубатор-шейкер S41i подходит для работы как с адгезивными клетками, так и с суспензионными культурами. Даже малейшие изменения среды культивирования могут привести к нежелательным последствиям. Мы предлагаем широкий ряд услуг по профилактическому обслуживанию и квалификации для гарантии единообразия и воспроизводимости результатов и защиты ваших ценных культур от воздействия нежелательных факторов.

#### Услуги профилактического технического обслуживания включают следующие:

- > Проверка
  - > электропитания/подачи газа и комплектующих
  - > концентрации CO<sub>2</sub> в камере, температурных датчиков
  - > надежности платформы(м) шейкера и держателей флаконов
  - > надежности полки инкубатора и систем стеллажей
  - > лотков для влаги
  - > приводного ремня шейкера
  - > уплотнений опорных стоек платформы
- > Замена
  - > проходного фильтра CO<sub>2</sub> и фильтра с автоматической установкой нуля
- > Проверка/корректировка рабочих параметров в рамках спецификаций
- > Контрольный список обслуживания
- > Наклейка с датой проведения обслуживания для подтверждения оказания услуги компанией Eppendorf

#### Услуги квалификации включают:

- > Проверка
  - > состояния поставки и места установки
  - > Установка, включая конфигурацию и проверку функционирования
- > Проверка функций сигнализации
- > проверка параметров прибора (например, температуры, концентрации CO<sub>2</sub>, скорости, сигналов тревоги)
- > Основной отчет квалификации монтажа/квалификации функционирования

**Надежные результаты культивирования с оптимизированной производительностью систем инкубаторов и шейкеров!**

Как очистить ваш инкубатор:



[www.eppendorf.com/epServices-incubator](http://www.eppendorf.com/epServices-incubator)



# Обслуживание биошейкеров



## Обслуживание биошейкеров

Биологические шейкеры постоянно используются в течение долгих лет. Небольшие, кратковременные вариации в работе шейкера могут существенно повлиять на развитие клеток, оказать негативное воздействие на выход и/или биосинтез клеток. Обеспечьте постоянную, надежную работу шейкера с нашими услугами обслуживания шейкеров.

### Услуги профилактического технического обслуживания включают следующие:

- > Очистка конденсатора
- > Смазка подшипников шейкера без уплотнителей, если необходимо
- > Проверка
  - > места установки
  - > электропитания/поддачи газа и комплектующих
  - > всех датчиков открытия двери/крышки
  - > надежности дверей/крышек, ручек, дверных пружин и петель
  - > надежность механизма шейкера
  - > приводного двигателя шейкера и циркуляционного вентилятора
  - > приводного ремня шейкера; при необходимости регулировка натяжения ремня
- > Проверка/корректировка рабочих параметров в рамках спецификаций
- > Контрольный список обслуживания
- > Наклейка с датой поведения обслуживания для подтверждения оказания услуги компанией Eppendorf

### Услуги квалификации включают:

- > Проверка
  - > состояния поставки и места установки
  - > Установка, включая конфигурацию и проверку функционирования
- > Проверка функций сигнализации
- > Проверка параметров прибора (например, об/мин, температуры, сигналов тревоги)
- > Подробный отчет квалификации монтажа/квалификации функционирования
- > Обработка списка отклонений/управление
- > Подтверждение, подписанное заказчиком и специалистом по обслуживанию

**Позаботьтесь о своих шейкерах – оптимизируйте ваш процесс культивирования!**

# Техобслуживание фотометров



## Техобслуживание фотометров

Чтобы оптимизировать точность, правильность и линейность фотометрических и флуориметрических измерений, квалифицированные специалисты по обслуживанию компании Eppendorf должны регулярно проверять и регулировать ваше оборудование.

### Услуги профилактического технического обслуживания включают:

- > Очистка корпуса и кюветного отделения
- > Проверка
  - > корпуса (вкл. устойчивость) и кюветного отделения
  - > внутренних частей, светового пути, клавиатуры, дисплея
  - > вывода на печать и USB-порта
- > Обновление программного обеспечения
- > Установка количества вспышек
- > Тест дцДНК - 260 нм (Biophotometer plus)
- > Самотестирование (Biospectrometer/Biophotometer D30)
- > Фотометрический тест (систематическая погрешность длины волны/точность и фотометрическая точность/флуоресценция)
- > Верификация/регулировка температуры
- > Оценка сохраненных данных
- > Контрольный список обслуживания
- > Наклейка с датой проведения обслуживания для подтверждения оказания услуги компанией Eppendorf

### Услуги квалификации включают следующие:

- > Проверка
  - > состояния поставки и места установки
  - > Установка, включая конфигурацию и проверку функционирования
- > Проверка функций сигнализации
- > Проверка параметров прибора (например, длины волны, температуры)
- > Подробный отчет квалификации монтажа/квалификации функционирования

### Оставьте на нужной длине волны!

Возможны ошибки и технические изменения.

### Фотометрический тест

Вы также можете проверить фотометрическую точность и точность длины волны, а также соответствующую точность с помощью комплекта вторичных фильтров для УФ-/видимого излучения. В случае несоответствия прибора техническим условиям его проверка и правильная настройка должны выполняться квалифицированным специалистом по техническому обслуживанию.

Сами комплекты фильтров необходимо проверять каждые два года, так как их спектральные свойства со временем могут меняться. Проверка, техническое обслуживание и сертификация вашего комплекта фильтров должны производиться непосредственно производителем на заводе компании Eppendorf.

Теперь посмотрите,  
как проводить  
очистку и  
обслуживание  
вашей Eppendorf  
 $\mu$ Cuvette

[www.eppendorf.com/  
epServices-Cuvette](http://www.eppendorf.com/epServices-Cuvette)



## Обслуживание оборудования для манипуляций с клетками



### Обслуживание оборудования для манипуляций с клетками

Вся наша команда специалистов по применению и обслуживанию готова помочь вам достичь успеха в ваших манипуляциях с клетками. Мы можем гарантировать надлежащее рабочее состояние вашего оборудования, предоставляя профессиональное техническое обслуживание и услуги квалификации, а также замену изношенных и поврежденных частей.

#### Услуги профилактического технического обслуживания включают следующие:

- > Очистка корпуса, внутренних узлов
- > Проверка
  - > устойчивости
  - > клавиатуры, дисплея
  - > герметичности (CellTram®/FemtoJet®)
  - > соединений (электропоратор)
- > Замена масла (CellTram® Oil/vario)
- > Обновление программного обеспечения
- > Проверка модуля двигателя (микроманипулятор)
- > Проверка системы
- > Анализ статистики ошибок
- > Контрольный лист обслуживания
- > Наклейка с датой поведения обслуживания для подтверждения оказания услуги компанией Eppendorf

#### Услуги квалификации включают следующие:

- > Проверка
  - > состояния поставки и места установки
  - > Установка, включая конфигурацию и проверку функционирования
- > Проверка функций сигнализации
- > Проверка параметров прибора (например, двигателя)
- > Основной отчет квалификации монтажа/квалификации функционирования

**Доступ к самому сердцу ваших клеток с помощью точных и надежных инструментов и услуг компании Eppendorf!**

## Сервисные услуги

## Соглашения об обслуживании и услуги квалификации - информация для заказа

Информация для заказа	Соглашение AdvancedCare	Соглашение PremiumCare	Квалификация монтажа/квалификация функционирования GxP	Квалификация функционирования GxP	Продленная на 1 год гарантия <sup>1)</sup>	Продленная на 1 год гарантия плюс <sup>2)</sup>
	Надежность и безотказная работа прибора	Полный спектр услуг для обеспечения надежности и бесперебойной работы прибора	Услуги квалификации для регулируемой среды	Услуги повторной квалификации для регулируемой среды	Расходы на детали, работу и дорогу покрываются в случае ремонта	Полный пакет услуг по ремонту, включая техобслуживание для обеспечения надежности
<b>epMotion® 5070</b>	0082 030 105	0082 030 107	0082 030 030	0082 030 040	0082 030 100	0082 030 102
<b>epMotion® 5073</b>	0082 030 106	0082 030 108	0082 030 031	0082 030 041	0082 030 101	0082 030 103
<b>epMotion® 5075</b>	0082 030 073	0082 030 075	0082 030 032	0082 030 042	0082 030 069	0082 030 071
<b>epMotion® 96</b>	0082 030 074	0082 030 076	0082 030 036	0082 030 016	0082 030 070	0082 030 072
<b>Микроцентрифуга без охлаждения</b>	0082 020 325	0082 020 320	0082 020 300	0082 020 305	0082 020 340	0082 020 345
<b>Микроцентрифуга с охлаждением</b>	0082 020 326	0082 020 321	0082 020 301	0082 020 306	0082 020 341	0082 020 346
<b>Многофункциональная центрифуга без охлаждения</b>	0082 020 327	0082 020 322	0082 020 302	0082 020 307	0082 020 342	0082 020 347
<b>Многофункциональная центрифуга с охлаждением</b>	0082 020 328	0082 020 323	0082 020 303	0082 020 308	0082 020 343	0082 020 348
<b>Высокоскоростная напольная центрифуга Himac</b>	0082 029 327	0082 029 321	0082 029 221	0082 029 227	0082 029 341	0082 029 347
<b>Ультрацентрифуга Himac</b>	0082 029 326	0082 029 320	0082 029 220	0082 029 226	0082 029 340	0082 029 346
<b>Вакуум-концентратор</b>	0082 020 329	0082 020 324	0082 020 012 <sup>3)</sup>	0082 020 011 <sup>3)</sup>	0082 020 344	0082 020 349
<b>Mastercycler® pro, nexus, X50</b>	0082 040 325	0082 040 320	0082 040 300	0082 040 301	0082 040 340	0082 040 345
<b>Низкотемпературный морозильник</b>	0082 070 325	0082 070 320	0082 070 009 <sup>3)</sup>	0082 070 008 <sup>3)</sup>	0082 070 340	0082 070 345
<b>CO<sub>2</sub>-инкубатор</b>	0082 060 325	0082 060 320	0082 060 009 <sup>3)</sup>	0082 060 008 <sup>3)</sup>	0082 060 340	0082 060 345
<b>CellXpert®</b>	0082 060 325	0082 060 320	0082 060 302	0082 060 303	0082 060 340	0082 060 345
<b>Шейкер-инкубатор S41i</b>	0082 050 325	0082 050 320	0082 050 300	0082 050 301	0082 050 340	0082 050 345
<b>Шейкер с открытой платформой</b>	0082 080 325	0082 080 320	0082 080 300	0082 080 305	0082 080 340	0082 080 345
<b>Шейкер с функцией нагрева</b>	0082 080 326	0082 080 321	0082 080 301	0082 080 306	0082 080 341	0082 080 346
<b>Шейкер с функцией нагрева и охлаждения</b>	0082 080 327	0082 080 322	0082 080 302	0082 080 307	0082 080 342	0082 080 347
<b>Шейкер S44i</b>	0082 080 329	0082 080 324	0082 080 304	0082 080 309	0082 080 344	0082 080 349
<b>Eppendorf BioPhotometer®</b>	0082 110 325	0082 110 320	0082 110 300	0082 110 302	0082 110 340	0082 110 345
<b>Eppendorf BioSpectrometer®</b>	0082 110 326	0082 110 321	0082 110 301	0082 110 303	0082 110 341	0082 110 346
<b>Регулировка температуры и инструменты для смешивания<sup>4)</sup></b>	0082 100 325	0082 100 320	0082 100 300	0082 100 301	0082 100 340	0082 100 345
<b>Электропоратор</b>	0082 010 325	0082 010 320	0082 010 300	0082 010 302	0082 010 340	0082 010 345
<b>Микроинъектор/-манипулятор</b>	0082 010 326	0082 010 321	0082 010 301	0082 010 303	0082 010 341	0082 010 346

<sup>1)</sup> Приобретается один раз в течение периода действия стандартной гарантии. Действует в течение одного года после истечения стандартного срока гарантии. <sup>2)</sup> Приобретается в течение периода действия стандартной гарантии. Действует по истечении стандартного срока гарантии. <sup>3)</sup> Не отвечает требованиям GxP. <sup>4)</sup> Eppendorf ThermoMixer®/Eppendorf ThermoStat, MixMate®

## Дополнительные услуги

epMotion® и информация для заказа других услуг	Номер для заказа
Калибровка 1-канального дозирующего модуля - возможность выполнения 10 измерений с испытательным объемом (мин., сред., макс.)	0050 600 255
Калибровка 8-канального дозирующего модуля - возможность выполнения 10 измерений с испытательным объемом (мин., сред., макс.)	0050 600 259
Калибровка 1-канального дозирующего модуля - возможность выполнения 4 измерений с испытательным объемом (мин., сред., макс.)	0082 030 077
Калибровка 8-канального дозирующего модуля - возможность выполнения 4 измерений с испытательным объемом (мин., сред., макс.)	0082 030 078
Замена УФ-лампы	5073 920 070

Информация: Наши сервисные предложения могут отличаться в зависимости от страны. Для получения дополнительной информации обращайтесь в сервисную организацию в вашем регионе.

Информация для заказа услуг установки и технического обслуживания прибора	Услуги установки	Профилактическое техобслуживание	Проверка аппарата
epMotion® 5070	0082 030 081	0082 030 010	н/д
epMotion® 5073	0082 030 111	0082 030 011	н/д
epMotion® 5075	0082 030 141	0082 030 012	н/д
epMotion® 96	0082 030 171	0082 030 002	н/д
Микроцентрифуга без охлаждения	0082 020 101	0082 020 260	0082 020 270
Микроцентрифуга без охлаждения	0082 020 101	0082 020 260	0082 020 270
Микроцентрифуга с охлаждением	0082 020 131	0082 020 261	0082 020 271
Многофункциональная центрифуга без охлаждения	0082 020 161	0082 020 262	0082 020 272
Многофункциональная центрифуга с охлаждением	0082 020 191	0082 020 263	0082 020 273
Высокоскоростная напольная центрифуга Himac	0082 029 211	0082 029 251	н/д
Ультрацентрифуга Himac	0082 029 210	0082 029 250	н/д
Вакуум-концентратор	0082 020 212	0082 020 265	0082 020 275
Mastercycler® MX50, pro, nexus	0082 040 131	0082 040 260	н/д
Низкотемпературный морозильник	0082 070 071	0082 070 260	0082 070 270
CO <sub>2</sub> -инкубатор	0082 060 071	0082 060 260	0082 060 270
Шейкер-инкубатор S41i	0082 050 021	0082 050 260	0082 050 270
Шейкер с открытой платформой	0082 080 091	0082 080 260	0082 080 270
Шейкер с функцией нагрева	0082 080 121	0082 080 261	0082 080 271
Шейкер с функцией нагрева/охлаждения	0082 080 151	0082 080 262	0082 080 272
Шейкер S44i	0082 080 231	0082 080 264	0082 080 274
Eppendorf BioPhotometer®	0082 110 081	0082 110 260	н/д
Eppendorf BioSpectrometer®	0082 110 111	0082 110 261	н/д
Регулировка температуры и инструменты для смешивания <sup>1)</sup>	0082 100 061	0082 100 260	н/д
Электропораторы	0082 010 081	0082 010 260	н/д
Микроинъекторы/микроманипуляторы	0082 010 111	0082 010 261	н/д
VisioNize®	0082 160 001		

<sup>1)</sup> Eppendorf ThermoMixer®/Eppendorf ThermoStat, MixMate®

Информация: Наши сервисные предложения могут отличаться в зависимости от страны. Для получения дополнительной информации обращайтесь в сервисную организацию в вашем регионе.

Услуги проверки ротора микроцентрифуг и многофункциональных центрифуг		Информация для заказа
Угловые роторы		5424 860 109
Бакетные роторы		5810 860 113
Информация для заказа услуг верификации температуры		
Eppendorf ThermoMixer®/Eppendorf ThermoStat/MixMate®		0082 100 025
Eppendorf ThermoMixer®/Eppendorf ThermoStat/MixMate® - ISO 17025		0082 100 026
Eppendorf ThermoMixer®/Eppendorf ThermoStat/MixMate® - мультиканальный		0082 100 023
Eppendorf ThermoMixer®/Eppendorf ThermoStat/MixMate® - мультиканальный - ISO 17025		0082 100 024
Mastercycler® - последовательный		6321 897 000
Mastercycler® - ISO 17025 - последовательный		0082 040 027
Mastercycler® - параллельный		6321 897 507
Спектрофотометр Eppendorf BioSpectrometer® kinetic		6136 005 004
Информация для заказа других услуг верификации		
Верификация приводного механизма Eppendorf PiezoXpert®		5194 075 016
Фотометрический тест для Eppendorf BioPhotometer®		6132 005 026
Фотометрический тест для Eppendorf BioSpectrometer®		6135 005 027
Фотометрический тест для Eppendorf BioSpectrometer® fluorescence		6137 005 008

# Планы повышения эффективности биопроцессов



## Планы повышения эффективности биопроцессов

Системы для биопроцессов включают широкий ряд продуманных технологий. Для достижения высочайших эксплуатационных показателей необходимо гибкое взаимодействие вспомогательных систем и функциональные расходные материалы. Регулярное проведение техобслуживания квалифицированными инженерами гарантирует бесперебойную работу, в то время как задержка может стать причиной ненадежных результатов, дорогостоящего ремонта и долгих простоев. Планы повышения эффективности биопроцессов Eppendorf помогут вам сохранить оптимальное функционирование вашего оборудования на протяжении многих лет постоянного использования.

Скачать каталог биопроцессов



[www.eppendorf.com/catalog](http://www.eppendorf.com/catalog)

Подробная информация и информация для заказа всех планов повышения эффективности находится в каталоге биопроцессов 2022/2023!



# Центрифуги ЕС-IVD



**Инструменты в вашей лаборатории соответствуют нормам регламента о диагностике IVD в лабораторных условиях? Это соответствие должно быть обеспечено?**

Для выполнения нормативных требований компания Eppendorf предлагает две модификации настольных центрифуг:

Отвечающая требованиям ЕС-IVD и имеющая маркировку CE версия для применений в сфере диагностики (согласно Директиве ЕС по диагностике in vitro (IVDR) 2017/746) и версия "General Lab Product" для исследовательских целей.

**Выбрать правильную модификацию для вашей лаборатории легко**

Если ваша работа в лаборатории представляет собой в основном клинические или диагностические исследования, изделия, соответствующие Регламенту ЕС о диагностике в лабораторных условиях (ЕС-IVD), удовлетворяют требованиям документирования и аккредитации. Компания Eppendorf приняла все необходимые меры для соответствия документации требованиям ЕС-IVD и, кроме того, предоставляет сертификаты ЕС.

Если ваша работа больше ориентирована на исследования, не важно, теоретические ли это исследования или обучение, или весь спектр применений вплоть до фармакологических исследований и разработки, вариант продукции «General Lab Product» станет для вас правильным выбором. Эта продукция поставляется со множеством примеров из области исследований и отзывов.

**Гарантированное качество Eppendorf**

Обе версии отвечают тем же строжайшим критериям качества компании Eppendorf. Мы не идем на компромиссы в отношении точности, прецизионности, устойчивости, безопасности и эргономичности. Предоставляя вам, нашим клиентам, выбор, мы избавляем вас от необходимости валидации «продукции для исследований» для клинических целей или неудобства при использовании «клинической продукции» для исследований, а также наличия примеров применения из несоответствующей области. Мы хотим, чтобы вы полностью сконцентрировались на вашей работе на благо человечества, и сами позаботимся о необходимой документации согласно требованиям ЕС-IVD.

Узнайте больше  
об ассортименте  
центрифуг  
компании  
Eppendorf!

[www.eppendorf.com/](http://www.eppendorf.com/)  
[IVDCentrifugation](http://IVDCentrifugation)



# MiniSpin®/MiniSpin® plus



CE\*

\* MiniSpin®/MiniSpin® plus представляет собой неавтоматическую центрифугу для разделения жидких смесей веществ из организма человека, предназначена специально для использования в качестве принадлежности с устройством для диагностики in vitro и обеспечивает его использование согласно назначению. Это изделие соответствует требованиям Регламента ЕС о медицинской продукции для диагностики in vitro (IVDR) 2017/746.

## Информация для заказа

Описание	Номер для заказа
<b>Centrifuge MiniSpin® (EU-IVD)</b> , пленочная клавиатура, без охлаждения, с Rotor F-45-12-11, 230 В/50 – 60 Гц (EU)	5452 000 018
<b>Centrifuge MiniSpin® plus (EU-IVD)</b> , пленочная клавиатура, без охлаждения, с Rotor F-45-12-11, 230 В/50 – 60 Гц (EU)	5453 000 011
<b>Ротор F-45-12-11</b> , угол 45°, 12 мест, макс. диаметр пробирки 11 мм, вкл. крышку и гайку ротора, MiniSpin®/MiniSpin® plus	5452 720 008
<b>Ротор F-55-16-5 PCR</b> , угол 55°, 16 мест, макс. диаметр пробирки 5 мм, вкл. крышку ротора (алюминий), MiniSpin®/MiniSpin® plus	5452 727 007
<b>Адаптер</b> , для 1 ПЦР-пробирка (0,2 мл, макс. Ø 6 мм), для всех роторов 1,5/2.0 мл, 6 шт.	5425 715 005
<b>Адаптер</b> , для 1 Пробоотборная пробирка (0,5 мл, макс. Ø 8 мм) или 1 пробирка Microtainer® (0,6 мл, макс. Ø 8 мм), для всех роторов 1,5/2.0 мл, 6 шт.	5425 716 001
<b>Адаптер</b> , для 1 микропробирка для тестов (0,4 мл, макс. Ø 6 мм), для всех роторов 1,5/2.0 мл, 6 шт.	5425 717 008

✓ Информация для заказа устройств для других величин напряжения указана на стр. 349 и далее



## Centrifuge 5418 R



CE\*

\* Centrifuge 5418 R представляет собой неавтоматическую центрифугу для разделения жидких смесей веществ из организма человека, предназначена специально для использования в качестве принадлежности с устройством для диагностики *in vitro* и обеспечивает его использование согласно назначению. Это изделие соответствует требованиям Регламента ЕС о медицинской продукции для диагностики *in vitro* (IVDR) 2017/746.

### Информация для заказа

Описание	Номер для заказа
<b>Centrifuge 5418 R (EU-IVD)</b> , ручки настройки, охлаждаемая, с Rotor FA-45-18-11 и крышкой ротора, 230 В/50 – 60 Гц (EU)	5401 000 013
<b>Адаптер</b> , для 1 ПЦР-пробирка (0,2 мл, макс. Ø 6 мм), для всех роторов 1,5/2.0 мл, 6 шт.	5425 715 005
<b>Адаптер</b> , для 1 Пробоотборная пробирка (0,5 мл, макс. Ø 8 мм) или 1 пробирка Microtainer® (0,6 мл, макс. Ø 8 мм), для всех роторов 1,5/2.0 мл, 6 шт.	5425 716 001
<b>Адаптер</b> , для 1 микропробирка для тестов (0,4 мл, макс. Ø 6 мм), для всех роторов 1,5/2.0 мл, 6 шт.	5425 717 008

✓ Информация для заказа устройств для других величин напряжения указана на стр. 349 и далее

## Centrifuge 5420



CE\*

\* Centrifuge 5420 представляет собой неавтоматическую центрифугу для разделения жидких смесей веществ из организма человека, предназначена специально для использования в качестве принадлежности с устройством для диагностики *in vitro* и обеспечивает его использование согласно назначению. Это изделие соответствует требованиям Регламента ЕС о медицинской продукции для диагностики *in vitro* (IVDR) 2017/746.

### Информация для заказа

Описание	Номер для заказа
<b>Centrifuge 5420 (EU-IVD)</b> , пленочная клавиатура, без охлаждения, без ротора, 230 В/50/60 Гц (EU)	5420 000 210
<b>Centrifuge 5420 (EU-IVD)</b> , пленочная клавиатура, без охлаждения, с аэрозоленепроницаемым ротором FA-24x2, 230 В/50 – 60 Гц (EU)	5420 000 016

✓ Информация для заказа устройств для других величин напряжения указана на стр. 349 и далее

## Centrifuge 5425/5425 R



\* Centrifuge 5425/5425 R представляет собой неавтоматическую центрифугу для разделения жидких смесей веществ из организма человека, предназначена специально для использования в качестве принадлежности с устройством для диагностики *in vitro* и обеспечивает его использование согласно назначению. Это изделие соответствует требованиям Регламента ЕС о медицинской продукции для диагностики *in vitro* (IVDR) 2017/746.

## Информация для заказа

Описание	Номер для заказа
Centrifuge 5425 (EU-IVD), пленочная клавиатура, без охлаждения, без ротора, 230 В/50 – 60 Гц (EU)	5405 000 212
Centrifuge 5425 (EU-IVD), ручки настройки, без охлаждения, без ротора, 230 В/50 – 60 Гц (EU)	5405 000 611
Centrifuge 5425 (EU-IVD), пленочная клавиатура, без охлаждения, с ротором Rotor FA-24x2, 230 В/50 – 60 Гц (EU)	5405 000 018
Centrifuge 5425 (EU-IVD), ручки настройки, без охлаждения, с ротором FA-24x2, 230 В/50 – 60 Гц (EU)	5405 000 417
Centrifuge 5425 (EU-IVD), ручки настройки, без охлаждения, Molecular Biology Solution, с ротором FA-18x2-Kit, 230 В/50 – 60 Гц (EU)	5405 000 158
Centrifuge 5425 R (EU-IVD), пленочная клавиатура, охлаждаемая, без ротора, 230 В/50 – 60 Гц (EU)	5406 000 216
Centrifuge 5425 R (EU-IVD), ручки настройки, охлаждаемая, без ротора, 230 В/50 – 60 Гц (EU)	5406 000 615
Centrifuge 5425 R (EU-IVD), пленочная клавиатура, охлаждаемая, с ротором FA-24x2, 230 В/50 – 60 Гц (EU)	5406 000 011
Centrifuge 5425 R (EU-IVD), ручки настройки, охлаждаемая, с ротором FA-24x2, 230 В/50 – 60 Гц (EU)	5406 000 410

✓ Информация для заказа устройств для других величин напряжения указана на стр. 349 и далее

## Centrifuge 5427 R

New



CE\*



\* Centrifuge 5427 R представляет собой неавтоматическую центрифугу для разделения жидких смесей веществ из организма человека, предназначена специально для использования в качестве принадлежности с устройством для диагностики in vitro и обеспечивает его использование согласно назначению. Это изделие соответствует требованиям Регламента ЕС о медицинской продукции для диагностики in vitro (IVDR) 2017/746.

## Информация для заказа

Описание	Номер для заказа
Centrifuge 5427 R (EU-IVD), ручки настройки, охлаждаемая, без ротора, 230 В/50 – 60 Гц (EU)	5429 000 015
Centrifuge 5427 R (EU-IVD), ручки настройки, охлаждаемая, с RotorFA-45-30-11, 230 В/50 – 60 Гц (EU)	5429 000 315
Centrifuge 5427 R (EU-IVD), ручки настройки, охлаждаемая, без ротора, 230 В/50 – 60 Гц (EU)	5429 000 215

✓ Информация для заказа устройств для других величин напряжения указана на стр. 349 и далее

## Centrifuge 5430/5430 R



\* Centrifuge 5430/5430 R представляет собой неавтоматическую центрифугу для разделения жидких смесей веществ из организма человека, предназначена специально для использования в качестве принадлежности с устройством для диагностики *in vitro* и обеспечивает его использование согласно назначению. Это изделие соответствует требованиям Регламента ЕС о медицинской продукции для диагностики *in vitro* (IVDR) 2017/746.

## Информация для заказа

Описание	Номер для заказа
<b>Centrifuge 5430 (EU-IVD)</b> , пленочная клавиатура, без охлаждения, без ротора, 230 В/50 – 60 Гц (EU)	5427 000 011
<b>Centrifuge 5430 (EU-IVD)</b> , ручки настройки, без охлаждения, без ротора, 230 В/50 – 60 Гц (EU)	5427 000 615
<b>Centrifuge 5430 (EU-IVD)</b> , пленочная клавиатура, без охлаждения, с ротором FA-45-30-11, вкл. крышку ротора, 230 В/50 – 60 Гц (EU)	5427 000 216
<b>Centrifuge 5430 (EU-IVD)</b> , ручки настройки, без охлаждения, с ротором FA-45-30-11, вкл. крышку ротора, 230 В/50 – 60 Гц (EU)	5427 000 410
<b>Centrifuge 5430 R (EU-IVD)</b> , пленочная клавиатура, охлаждаемая, без ротора, 230 В/50 – 60 Гц (EU)	5428 000 210
<b>Centrifuge 5430 R (EU-IVD)</b> , ручки настройки, охлаждаемая, без ротора, 230 В/50 – 60 Гц (EU)	5428 000 619
<b>Centrifuge 5430 R (EU-IVD)</b> , пленочная клавиатура, охлаждаемая, с ротором FA-45-30-11, вкл. крышку ротора, 230 В/50 – 60 Гц (EU)	5428 000 015
<b>Centrifuge 5430 R (EU-IVD)</b> , ручки настройки, охлаждаемая, с ротором FA-45-30-11, вкл. крышку ротора, 230 В/50 – 60 Гц (EU)	5428 000 414

✓ Информация для заказа устройств для других величин напряжения указана на стр. 349 и далее

# Centrifuge 5702/5702 R/5702 RH



\* Centrifuge 5702/5702 R/5702 RH представляет собой неавтоматическую центрифугу для разделения жидких смесей веществ из организма человека, предназначена специально для использования в качестве принадлежности с устройством для диагностики in vitro и обеспечивает его использование согласно назначению. Это изделие соответствует требованиям Регламента ЕС о медицинской продукции для диагностики in vitro (IVDR) 2017/746.

## Информация для заказа

Описание	Номер для заказа
<b>Centrifuge 5702 (EU-IVD)</b> , ручки настройки, без охлаждения, без ротора, 230 В/50 – 60 Гц (EU)	5702 000 019
<b>Centrifuge 5702 (EU-IVD)</b> , ручки настройки, без охлаждения, с ротором Rotor A-4-38, вкл. адаптеры для конических пробирок объемом 15/50 мл, 2 набора по 2 адаптера, 230 В/50 – 60 Гц (EU)	5702 000 329
<b>Centrifuge 5702 R (EU-IVD)</b> , ручки настройки, охлаждаемая, без ротора, 230 В/50 – 60 Гц (EU)	5703 000 012
<b>Centrifuge 5702 R (EU-IVD)</b> , ручки настройки, охлаждаемая, с ротором Rotor A-4-38, вкл. адаптеры для пробирок для забора крови 13/16 мм, 2 набора по 2 адаптера, 230 В/50 – 60 Гц (EU)	5703 000 322
<b>Centrifuge 5702 R (EU-IVD)</b> , ручки настройки, охлаждаемая, с ротором Rotor A-4-38, вкл. адаптеры для конических пробирок объемом 15/50 мл, 2 набора по 2 адаптера, 230 В/50 – 60 Гц (EU)	5703 000 420
<b>Centrifuge 5702 RH (EU-IVD)</b> , ручки настройки, охлаждаемая/нагреваемая, без ротора, 230 В/50 – 60 Гц (EU)	5704 000 016
<b>Centrifuge 5702 (EU-IVD)</b> , ручки настройки, без охлаждения, с Rotor A-4-38, включая адаптеры для пробирок с круглым дном объемом 4–10 мл и пробирок с круглым дном объемом 2,6–7 мл, 2 набора по 2 адаптера, 230 В/50 – 60 Гц (EU)	5702 000 510

✎ Информация для заказа устройств для других величин напряжения указана на стр. 349 и далее

## Центрифуги и роторы

# Centrifuge 5804/5804 R и 5810/5810 R



\* Centrifuge 5804/5804 R и 5810/5810 R представляет собой неавтоматическую центрифугу для разделения жидких смесей веществ из организма человека, предназначена специально для использования в качестве принадлежности с устройством для диагностики *in vitro* и обеспечивает его использование согласно назначению. Это изделие соответствует требованиям Регламента ЕС о медицинской продукции для диагностики *in vitro* (IVDR) 2017/746.

### Информация для заказа

Описание	Номер для заказа
<b>Centrifuge 5804 (EU-IVD)</b> , пленочная клавиатура, без охлаждения, без ротора, 230 В/50 – 60 Гц (EU)	5804 000 013
<b>Centrifuge 5804 R (EU-IVD)</b> , пленочная клавиатура, охлаждаемая, без ротора, 230 В/50 – 60 Гц (EU)	5805 000 017
<b>Centrifuge 5810 (EU-IVD)</b> , пленочная клавиатура, без охлаждения, без ротора, 230 В/50 – 60 Гц (EU)	5810 000 017
<b>Centrifuge 5810 R (EU-IVD)</b> , пленочная клавиатура, охлаждаемая, без ротора, 230 В/50 – 60 Гц (EU)	5811 000 010

✓ Информация для заказа устройств для других величин напряжения указана на стр. 349 и далее

# Наборы для центрифугирования семейства 58xx

### Информация для заказа

Описание	Конические пробирки	Номер для заказа
<b>Centrifuge 5804 (EU-IVD)</b> , пленочная клавиатура, без охлаждения, с ротором Rotor A-4-44, вкл. адаптеры для конических пробирок объемом 15/50 мл, 230 В/50 – 60 Гц (EU)	16 × 15 мл/4 × 50 мл	5804 000 323
<b>Centrifuge 5804 R (EU-IVD)</b> , пленочная клавиатура, охлаждаемая, с ротором Rotor A-4-44, вкл. адаптеры для конических пробирок объемом 15/50 мл, 230 В/50 – 60 Гц (EU)	16 × 15 мл/4 × 50 мл	5805 000 327
<b>Centrifuge 5804 (EU-IVD)</b> , пленочная клавиатура, без охлаждения, с ротором Rotor S-4-72, вкл. адаптеры для конических пробирок объемом 15/50 мл, 230 В/50 – 60 Гц (EU)	32 × 15 мл/16 × 50 мл	5804 000 528
<b>Centrifuge 5804 R (EU-IVD)</b> , пленочная клавиатура, охлаждаемая, с ротором Rotor S-4-72, вкл. адаптеры для конических пробирок объемом 15/50 мл, 230 В/50 – 60 Гц (EU)	32 × 15 мл/16 × 50 мл	5805 000 629
<b>Centrifuge 5810 (EU-IVD)</b> , пленочная клавиатура, без охлаждения, с ротором Rotor A-4-62, вкл. адаптеры для конических пробирок объемом 15/50 мл, 230 В/50 – 60 Гц (EU)	36 × 15 мл/16 × 50 мл	5810 000 327
<b>Centrifuge 5810 R (EU-IVD)</b> , пленочная клавиатура, охлаждаемая, с ротором Rotor A-4-62, вкл. адаптеры для конических пробирок объемом 15/50 мл, 230 В/50 – 60 Гц (EU)	36 × 15 мл/16 × 50 мл	5811 000 320
<b>Centrifuge 5810 (EU-IVD)</b> , пленочная клавиатура, без охлаждения, с ротором Rotor A-4-81, вкл. адаптеры для конических пробирок объемом 15/50 мл, 230 В/50 – 60 Гц (EU)	48 × 15 мл/20 × 50 мл	5810 000 424
<b>Centrifuge 5810 R (EU-IVD)</b> , пленочная клавиатура, охлаждаемая, с ротором Rotor A-4-81, вкл. адаптеры для конических пробирок объемом 15/50 мл, 230 В/50 – 60 Гц (EU)	48 × 15 мл/20 × 50 мл	5811 000 428
<b>Centrifuge 5810 (EU-IVD)</b> , пленочная клавиатура, без охлаждения, с ротором Rotor S-4-104, вкл. адаптеры для конических пробирок объемом 15/50 мл, 230 В/50 – 60 Гц (EU)	56 × 15 мл/28 × 50 мл	5810 000 521
<b>Centrifuge 5810 R (EU-IVD)</b> , пленочная клавиатура, охлаждаемая, с ротором Rotor S-4-104, вкл. адаптеры для конических пробирок объемом 15/50 мл, 230 В/50 – 60 Гц (EU)	56 × 15 мл/28 × 50 мл	5811 000 622
<b>Centrifuge 5810 (EU-IVD)</b> , пленочная клавиатура, без охлаждения, с ротором S-4-104, вкл. адаптеры для конических пробирок объемом 13/16 мм, 230 В/50 – 60 Гц (EU)	56 × 15 мл/28 × 50 мл 92 × 13 мм/80 × 16 мм	5810 000 629
<b>Centrifuge 5810 R (EU-IVD)</b> , пленочная клавиатура, охлаждаемая, с ротором S-4-104, вкл. адаптеры для конических пробирок объемом 13/16 мм, 230 В/50 – 60 Гц (EU)	56 × 15 мл/28 × 50 мл 92 × 13 мм/80 × 16 мм	5811 000 827

✓ Информация для заказа устройств для других величин напряжения указана на стр. 349 и далее

## Centrifuge 5910 Ri



CE\*

\* Centrifuge 5910 Ri представляет собой неавтоматическую центрифугу для разделения жидких смесей веществ из организма человека, предназначена специально для использования в качестве принадлежности с устройством для диагностики in vitro и обеспечивает его использование согласно назначению. Это изделие соответствует требованиям Регламента ЕС о медицинской продукции для диагностики in vitro (IVDR) 2017/746.

### Информация для заказа

Описание	Номер для заказа
<b>Centrifuge 5910 Ri (EU-IVD)</b> , Интерфейс с сенсорным экраном, охлаждаемая, без ротора, 230 В/50 – 60 Гц (EU)	5943 000 017

✎ Информация для заказа устройств для других величин напряжения указана на стр. 349 и далее

## Наборы для центрифугирования Centrifuge 5910 Ri

### Информация для заказа

Описание	Конические пробирки	Номер для заказа
<b>Centrifuge 5910 Ri (EU-IVD)</b> , Интерфейс с сенсорным экраном, охлаждаемая, с ротором S-4x750, вкл. круглые бакеты и адаптеры для конических пробирок 5 мл/15 мл/50 мл, 230 В/50 – 60 Гц (EU)	56 × 15 мл/28 × 50 мл	5943 000 511
<b>Centrifuge 5910 Ri (EU-IVD)</b> , Интерфейс с сенсорным экраном, охлаждаемая, с ротором S-4xUniversal, вкл. универсальные бакеты и адаптеры для конических пробирок 5 мл/15 мл/50 мл и планшетов, 230 В/50 – 60 Гц (EU)	68 × 15 мл/36 × 50 мл	5943 000 319
<b>Centrifuge 5910 Ri (EU-IVD)</b> , Интерфейс с сенсорным экраном, охлаждаемая, с ротором S-4xUniversal, вкл. универсальные бакеты и адаптеры для конических пробирок объемом 5 мл/15 мл/50 мл, колб объемом 175 – 250 мл и планшетов, 230 В/50 – 60 Гц (EU)	68 × 15 мл/28 × 50 мл	5943 000 211

✎ Информация для заказа устройств для других величин напряжения указана на стр. 349 и далее

## Центрифуги и роторы

# Centrifuge 5920 R



As awarded by The Chicago Athenaeum: Museum of Architecture and Design.



CE\*

\* Centrifuge 5920 R представляет собой неавтоматическую центрифугу для разделения жидких смесей веществ из организма человека, предназначена специально для использования в качестве принадлежности с устройством для диагностики in vitro и обеспечивает его использование согласно назначению. Это изделие соответствует требованиям Регламента ЕС о медицинской продукции для диагностики in vitro (IVDR) 2017/746.

### Информация для заказа

#### Описание

Centrifuge 5920 R (EU-IVD), пленочная клавиатура, охлаждаемая, без ротора, 230 В/50 – 60 Гц (EU)

#### Номер для заказа

5948 000 018

✎ Информация для заказа устройств для других величин напряжения указана на стр. 349 и далее

## Наборы для центрифугирования Centrifuge 5920 R

### Информация для заказа

#### Описание

Centrifuge 5920 R (EU-IVD), пленочная клавиатура, охлаждаемая, с ротором Rotor S-4x1000, вкл. бакеты для планшетов высокой вместимости и адаптеры для 15 мл/50 мл конических пробирок, 230 В/50 – 60 Гц (EU)

Конические пробирки  
108 × 15 мл/52 × 50 мл

Номер для заказа  
5948 000 212

Centrifuge 5920 R (EU-IVD), пленочная клавиатура, охлаждаемая, с Rotor S-4xUniversal-Large, вкл. универсальные бакеты и адаптеры для конических пробирок 5 мл/15 мл/25 мл/50 мл и планшетов, 230 В/50 – 60 Гц (EU)

96 × 15 мл/40 × 50 мл

5948 000 914

Centrifuge 5920 R (EU-IVD), пленочная клавиатура, охлаждаемая, с Rotor S-4x1000, вкл. бакеты для планшетов/пробирок и адаптеры для конических пробирок 15 мл/50 мл, 230 В/50 – 60 Гц (EU)

88 × 15 мл/40 × 50 мл

5948 000 417

Centrifuge 5920 R (EU-IVD), пленочная клавиатура, охлаждаемая, с Rotor S-4x1000, вкл. круглые бакеты и адаптеры для конических пробирок 15 мл/50 мл, 230 В/50 – 60 Гц (EU)

56 × 15 мл/28 × 50 мл

5948 000 310

Centrifuge 5920 R (EU-IVD), пленочная клавиатура, охлаждаемая, с Rotor S-4xUniversal-Large, вкл. универсальные бакеты и адаптеры для пробирок с круглым дном диаметром 13/16 мм, 230 В/50 – 60 Гц (EU)

108 × 15 мл/52 × 50 мл  
196 × 13 мм/148 × 16 мм

5948 000 816

✎ Информация для заказа устройств для других величин напряжения указана на стр. 349 и далее



# Микроманипуляции IVF

## TransferMan® 4m

### Описание

Ваши ценные клетки заслуживают самого лучшего обращения при выполнении микроманипуляций. С его исключительным управлением движением и оптимизированным принципом работы TransferMan® 4m сокращает подверженность вашей пробы ЭКО стрессу или повреждению. Таким образом он воплощает стремление Eppendorf соответствовать высочайшим стандартам эффективности и прецизионности.



### Характеристики изделия

- > Уникальный джойстик DualSpeed подходит для выполнения точных и быстрых движений
- > Разработано на основе принципа PhysioCare Concept® для улучшения эргономичности и уменьшения боли при работе
- > Функция отключения оси Y для точного и менее травматичного движения при инъекции в направлении X

### Области применения

- > Микроманипуляции с ооцитами и эмбрионами на ранних стадиях развития (напр., ИКСИ, инкубирование и т.д.)
- > Биопсия при проведении ПГД (напр., биопсия трофобластов)

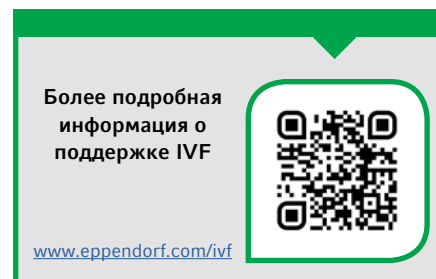

\* Микроманипулятор TransferMan® 4m был разработан и изготовлен для обеспечения позиционирования микроинструментов (например, микрокапилляров или стеклянных микродозаторов) под микроскопом при выполнении вспомогательных репродуктивных технологий (ВРТ), таких как интрацитоплазматическая инъекция сперматозоидов (ИКСИ) или удаление генетического материала с целью прегимплантационного генетического тестирования (ПГТ).

### Более высокий уровень оплодотворения/количества бластоцистов

- > Меньше травмирования во время инъекций за счет сокращения размера отверстия повреждения клетки с помощью функции отключения двигателя в направлении Y (100 % движения только в направлении X)
- > Чувство реального времени, режим непосредственного управления для точного и динамического выполнения быстрых движений - с уникальным джойстиком DualSpeed

### Ускоренное проведение рабочего процесса

- > Быстрая замена капилляров и их перестановка без перефокусировки в течение нескольких секунд благодаря функции Home, поворотному соединению и воспроизводимому положению капилляра внутри держателя (без замены держателя капилляра)
- > Быстрое автоматическое переключение между сохраненными позициями капилляров в частицах среды и над ними
- > Регулируемое управление скоростью джойстика, отвечающее требованиям как учебных центров, так и клиник с высокой пропускной способностью

### Снижение связанного с работой стресса и боли - благодаря принципу PhysioCare Concept®:

- > Рука может спокойно лежать на панели, не нажимая случайно кнопки
- > "Принцип работы с помощью одного джойстика исключает необходимость переключения между несколькими элементами управления
- > Простое обучение новичков с помощью интуитивно понятного принципа работы с помощью одного джойстика
- > Программируемый предел по оси Z для предотвращения поломки капилляров

## Микроманипуляции IVF

## TransferMan® 4m



Рабочая станция для выполнения интрацитоплазматических инъекций сперматозоида (ИКСИ). TransferMan 4m, установленный на Olympus IX73



Идеальное решение – Система Eppendorf ускоряет рабочий процесс, одновременно увеличивая выживаемость клеток

Технические характеристики	
Модель	TransferMan 4m
Электропитание	100 – 240 В, 50 – 60 Гц
Набор модуля двигателя	
Макс. расстояние хода	≥20 мм в направлениях X, Y, Z и X/Z
Вес (в сборе)	2.15 кг
Шаговый двигатель	Модуль X, Y, Z
Одиночный модуль (X, Y, Z)	
Размер шага	< 20 нм (расчетное разрешение)
Скорость	0 – 10 000 мкл/с
Возможность механической настройки	> 80 мм
Параметры	129 × 51 × 36 мм
Вес	570 г
Шарнирное соединение	
Направление вращения	-45° – +90°
Замена капилляра	Направление вращения: вперед
Замена образцов	Направление вращения: назад
Угловая головка	
Рабочий угол	0° – 90°
Панель управления	
Управление	Джойстик (пропорциональная и динамическая кинетика)
Режимы скорости	Грубый, точный, сверхточный
Регулирование скорости	Пропорциональная и динамичная кинетика
Размеры (Ш x В x Г)	205 × 288 × 152 мм
Вес	1,8 кг



Быстрая замена капилляра в течение нескольких секунд обеспечивается благодаря функции Home, шарнирному соединению и воспроизводимому расположению капилляра внутри держателя.

## Информация для заказа

## Описание

TransferMan® 4m, микроманипулятор с джойстиком DualSpeed™ для контроля прямых и динамичных перемещений, 100 – 240 В/50 – 60 Гц (EU), Микроманипулятор TransferMan® 4m был разработан и изготовлен для обеспечения позиционирования микроинструментов (например, микрокапилляров или стеклянных микродозаторов) под микроскопом при выполнении вспомогательных репродуктивных технологий (ВРТ), таких как интрацитоплазматическая инъекция сперматозоидов (ИКСИ) или удаление генетического материала с целью преимплантационного генетического тестирования (ПГТ).

## Номер для заказа

5191 000 015

## CellTram® 4m Air/Oil

### Описание

Работа с CellTram 4m Air и CellTram 4m Oil – это как глоток свежего воздуха. При разработке наших новых микроинъекторов особое внимание уделялось отличной эргономичности, легкости использования и высочайшей точности. Они оптимизированы для использования во вспомогательных репродуктивных технологиях и подходят для индивидуальных методик работы.



CE\*

\* Микроманипулятор CellTram® 4m Air/Oil был разработан и изготовлен для обеспечения инъекирования и аспирации клеток или их компонентов при выполнении вспомогательных репродуктивных технологий (ВРТ), таких как интрацитоплазматическая инъекция сперматозоидов (ИКСИ) или удаление генетического материала с целью предимплантационного генетического тестирования (ПГТ), с помощью микроинструментов (например, микрокапилляров или стеклянных микродозаторов).

### Характеристики изделия

- > Негидравлическая система для манипуляций с клетками без добавления масла и инъекций клеток (CellTram 4m Air)
- > Шкала положений поршня позволяет устанавливать объем воздуха и параметры инъекирования согласно индивидуальным потребностям (CellTram 4m Air)
- > Усовершенствованная система наполнения масла сокращает перерывы производственного процесса (CellTram 4m Oil)

### Области применения

- > Интрацитоплазматическая инъекция сперматозоида (ИКСИ)
- > Мягкое удерживание клеток или эмбрионов (напр., ооцитов или бластоцистов)
- > Отбор и микроинъекции малых клеток (напр., сперматозоидов)
- > Перенос суспензионных клеток или органелл
- > Удаление клеток (напр., биопсия эмбрионов)

## CellTram® 4m Air/Oil



CellTram 4m Air: давление можно отрегулировать для различных применений, изменив положение поршня



CellTram 4m Oil: Новая система заливки масла помогает избежать разбрызгивания масла и облегчает процесс заполнения

### Технические характеристики

Технические характеристики	CellTram 4m Air	CellTram 4m Oil
Модель	CellTram 4m Air	CellTram 4m Oil
Объем баллона	10 мл	1 000 мкл
Макс. давление	3 000 hPa	20 000 hPa
Мин. регулируемый объем	< 100 нл	< 1,5 нл
Создание давления	Система цилиндра/поршня, с воздушным наполнением	Система цилиндра/поршня, с масляным наполнением
Изменение объема за оборот	60 мкл/600 мкл	1 мкл/10 мкл

### Информация для заказа

Описание	Номер для заказа
<b>CellTram® 4m Air</b> , пневматический ручной микроинъектор, с передачей 1:1 и 1:10, для удерживания клеток и инъекирования, Микроманипулятор CellTram® 4m Air был разработан и изготовлен для обеспечения инъекирования и аспирации клеток или их компонентов при выполнении вспомогательных репродуктивных технологий (ВРТ), таких как интрацитоплазматическая инъекция сперматозоидов (ИКСИ) или удаление генетического материала с целью предимплантационного генетического тестирования (ПГТ), с помощью микроинструментов (например, микрокапилляров или стеклянных микродозаторов).	5196 000 021
<b>CellTram® 4m Oil</b> , гидравлический ручной микроинъектор, с передачей 1:1 и 1:10, для удерживания клеток и инъекирования, Микроманипулятор CellTram® 4m Oil был разработан и изготовлен для обеспечения инъекирования и аспирации клеток или их компонентов при выполнении вспомогательных репродуктивных технологий (ВРТ), таких как интрацитоплазматическая инъекция сперматозоидов (ИКСИ) или удаление генетического материала с целью предимплантационного генетического тестирования (ПГТ), с помощью микроинструментов (например, микрокапилляров или стеклянных микродозаторов).	5196 000 048
<b>Набор для заполнения и очистки</b> , для CellTram® 4 Oil и CellTram® Oil/vario, вкл. трубку для наполнения, адаптер Люэра, 2 шприца	5196 088 000
<b>Инъекционная трубка Air</b> , белая кольцевая маркировка, Внутр. диам. 0,5 мм, длина 1,3 м	5196 061 004
<b>Инъекционная трубка Oil</b> , синяя кольцевая маркировка, Внутр. диам. 1,0 мм, длина 1,3 м	5196 089 006
<b>Держатель капилляра 4</b> , вкл. 1х комплект зажимной головки 4 размер 0 (для микрокапилляров с внешним диаметром 1,0 – 1,1 мм)	5196 081 005
<b>Набор О-кольца 4</b> , вкл. 10 больших О-колец, 10 малых О-колец, 2 распорные втулки, устройство для удаления О-колец для набора зажимной головки 4	5196 086 007
<b>Набор зажимных головок 4 размер 0</b> , 1 шт., для микрокапилляров с внешним диаметром от 1,0 до 1,1 мм	5196 082 001
<b>Набор зажимных головок 4 размер 1</b> , 1 шт., для микрокапилляров с внешним диаметром от 1,2 до 1,3 мм	5196 083 008
<b>Набор зажимных головок 4 размер 2</b> , 1 шт., для микрокапилляров с внешним диаметром от 1,4 до 1,5 мм	5196 084 004
<b>Набор зажимных головок 4 размер 3</b> , 1 шт., для микрокапилляров с внешним диаметром от 0,7 до 0,9 мм	5196 085 000

# Номера для заказов для различных вариантов напряжения сети



Следующие продукты доступны в указанных вариантах напряжения сети. Если для основных вариантов напряжения сети номера для заказов не указаны (номер кода –), то для них действуют номера

для заказов, указанные в первой колонке или в описании продукта. Версии, обозначенные как п.а., недоступны.

Продукция, делающаяся по заказу, помечена как \*

## Automated Pipetting

Power supply	Europe	UK/HKG	Australia	China	Japan	Argentina	ROW
epMotion® 96	5069 000 012	5069 000 020	5069 000 039	5069 000 047	5069 000 004	5069 000 055	5069 000 004
epMotion® 96 with 2-position slider	5069 000 110	5069 000 128	5069 000 136	5069 000 144	5069 000 101	5069 000 152	5069 000 101
epMotion® 96xl	5069 000 217	5069 000 225	5069 000 233	5069 000 241	5069 000 209	5069 000 250	5069 000 209
epMotion® 96xl with 2-position slider	5069 000 314	5069 000 322	5069 000 330	5069 000 349	5069 000 306	5069 000 357	5069 000 306
epMotion® 5070 MultiCon	5070 000 282	5070 007 012	5070 007 013	5070 007 014	5070 007 011	5070 007 015	5070 007 011
epMotion® 5070 MultiCon PCR solution	5070 000 948	5070 000 948	5070 000 948	5070 000 948	5070 000 948	5070 000 948	5070 000 948
epMotion® 5073l	5073 000 590	5073 007 412	5073 007 413	5073 007 414	5073 007 411	5073 007 415	5073 007 411
epMotion® 5073t	5073 000 345	5073 000 345	5073 000 345	5073 000 345	5073 000 345	5073 000 345	5073 000 345
epMotion® 5073t NGS solution	5073 000 978	5073 000 978	5073 000 978	5073 000 978	5073 000 978	5073 000 978	5073 000 978
epMotion® 5075l	5075 000 301	5075 000 301	5075 000 301	5075 000 301	5075 000 301	5075 000 301	5075 000 301
epMotion® 5075t	5075 000 302	5075 000 302	5075 000 302	5075 000 302	5075 000 302	5075 000 302	5075 000 302
epMotion® 5075t NGS solution	5075 000 962	5075 000 962	5075 000 962	5075 000 962	5075 000 962	5075 000 962	5075 000 962
epMotion® 5075tc NGS solution	5075 000 963	5075 000 963	5075 000 963	5075 000 963	5075 000 963	5075 000 963	5075 000 963
epMotion® 5075v	5075 000 303	5075 000 303	5075 000 303	5075 000 303	5075 000 303	5075 000 303	5075 000 303
epMotion® 5075vt	5075 000 304	5075 000 304	5075 000 304	5075 000 304	5075 000 304	5075 000 304	5075 000 304

## Temperature Control and Mixing

Power supply	Europe	UK/HKG	Australia	China	Japan	Argentina	ROW
Eppendorf ThermoMixer® C, basic device without thermoblock	5382 000 015	5382 000 031	5382 000 066	5382 000 074	5382 000 023	5382 000 082	5382 000 023
Eppendorf ThermoMixer® F0.5, with thermoblock for 24 reaction vessels 0.5 mL	5386 000 010	5386 000 036	5386 000 060	5386 000 079	5386 000 028	5386 000 087	5386 000 028
Eppendorf ThermoMixer® F1.5, with thermoblock for 24 reaction vessels 1.5 mL	5384 000 012	5384 000 039	5384 000 063	5384 000 071	5384 000 020	5384 000 080	5384 000 020
Eppendorf ThermoMixer® F2.0, with thermoblock for 24 reaction vessels 2.0 mL	5387 000 013	5387 000 030	5387 000 064	5387 000 072	5387 000 021	5387 000 080	5387 000 021
Eppendorf ThermoMixer® FP, with thermoblock for Microplates and Deepwell Plates, including lid	5385 000 016	5385 000 032	5385 000 067	5385 000 075	5385 000 024	5385 000 083	5385 000 024
Eppendorf ThermoStat C, basic device without thermoblock	5383 000 019	5383 000 035	5383 000 060	5383 000 078	5383 000 027	5383 000 086	5383 000 027
MixMate®, basic device without tube holders	5353 000 510	5353 000 537	5353 000 545	5353 000 553	n.a.	n.a.	5353 000 022

# Centrifuges and Rotors - General Lab Products

Power supply	Europe	UK/HKG	Australia	China	Japan	Argentina	ROW
Centrifuge MiniSpin® plus, non-refrigerated, with Rotor F-45-12-11	5453 000 015	5452 000 060	5453 000 089		5453 000 038	5453 000 054	n.a.
Centrifuge MiniSpin®, non-refrigerated, with Rotor F-45-12-11	5452 000 010	5453 000 060	5452 000 085		5452 000 034	5452 000 050	5452 000 816
Centrifuge 5418 R, refrigerated, with Rotor FA-45-18-11 and rotor lid	5401 000 010	5401 000 060	5401 000 080		5401 000 030	5401 000 056	5401 000 021
Centrifuge 5420, keypad, non-refrigerated, without rotor	5420 000 318	5420 000 369	5420 000 288	5420 000 296	5420 000 237	5420 000 253	5420 000 229
Centrifuge 5420, keypad, non-refrigerated, with aerosol-tight Rotor FA-24x2	5420 000 113	5420 000 164	5420 000 083	5420 000 091	5420 000 032	5420 000 059	5420 000 024
Centrifuge 5425, keypad, non-refrigerated, without rotor	5405 000 310	5405 000 360	5405 000 280		n.a.	5405 000 255	5405 000 220
Centrifuge 5425, rotary knobs, non-refrigerated, without rotor	5405 000 719	5405 000 760	5405 000 689		5405 000 638	5405 000 654	5405 000 620
Centrifuge 5425, keypad, non-refrigerated, with Rotor FA-24x2	5405 000 115	5405 000 166	5405 000 085		n.a.	5405 000 050	5405 000 026
Centrifuge 5425, rotary knobs, non-refrigerated, with Rotor FA-24x2	5405 000 514	5405 000 565	5405 000 484		5405 000 433	5405 000 450	5405 000 425
Centrifuge 5425, rotary knobs, non-refrigerated, Molecular Biology Solution, with Rotor FA-18x2-Kit	5405 000 174	5405 000 182	5405 000 190		5405 000 239		n.a.
Centrifuge 5425 R, keypad, refrigerated, without rotor	5406 000 313	5406 000 364	5406 000 283		5406 000 631	5406 000 259	5406 000 224
Centrifuge 5425 R, rotary knobs, refrigerated, without rotor	5406 000 712	5406 000 763	5406 000 682		n.a.	5406 000 658	5406 000 623
Centrifuge 5425 R, keypad, refrigerated, with Rotor FA-24x2	5406 000 119	5406 000 160	5406 000 089		5406 000 437	5406 000 054	5406 000 020
Centrifuge 5425 R, rotary knobs, refrigerated, with Rotor FA-24x2	5406 000 518	5406 000 569	5406 000 488		n.a.	5406 000 453	5406 000 429
Centrifuge 5427 R, rotary knobs, refrigerated, without rotor	5429 000 010				5429 000 037		5429 000 027
Centrifuge 5427 R, rotary knobs, refrigerated, with Rotor FA-45-30-11	5429 000 310				5429 000 333		5429 000 327
Centrifuge 5427 R, rotary knobs, refrigerated, with Rotor FA-45-48-11	5429 000 210				5429 000 233		5429 000 227
Centrifuge 5430, keypad, non-refrigerated, without rotor	5427 000 015	5427 000 060	5427 000 089		5427 000 038	5427 000 054	5427 000 020
Centrifuge 5430, rotary knobs, non-refrigerated, without rotor	5427 000 610	5427 000 660	5427 000 682		5427 000 631	5427 000 658	5427 000 623
Centrifuge 5430, keypad, non-refrigerated, with Rotor FA-45-30-11 incl. rotor lid	5427 000 210	5427 000 260	5427 000 283		5427 000 232	5427 000 259	5427 000 224
Centrifuge 5430, rotary knobs, non-refrigerated, with Rotor FA-45-30-11 incl. rotor lid	5427 000 415	5427 000 465	5427 000 488		5427 000 437	5427 000 453	5427 000 429
Centrifuge 5430, rotary knobs, non-refrigerated, Low-Throughput Plate Solution, with Rotor A-2-MTP	5427 000 178	5427 000 186	5427 000 194		5427 000 275		
Centrifuge 5430 R, keypad, refrigerated, without rotor	5428 000 205	5428 000 255	5428 000 287		5428 000 236	5428 000 252	5428 000 228
Centrifuge 5430 R, rotary knobs, refrigerated, without rotor	5428 000 610	5428 000 655	5428 000 686		5428 000 635	5428 000 651	5428 000 627
Centrifuge 5430 R, keypad, refrigerated, with Rotor FA-45-30-11 incl. rotor lid	5428 000 010	5428 000 060	5428 000 082		5428 000 031	5428 000 058	5428 000 023
Centrifuge 5430 R, rotary knobs, refrigerated, with Rotor FA-45-30-11 incl. rotor lid	5428 000 410	5428 000 460	5428 000 481		5428 000 430	5428 000 457	5428 000 422
Centrifuge 5702, rotary knobs, non-refrigerated, without rotor	5702 000 010	5702 000 065	5702 000 086		5702 000 043	5702 000 051	5702 000 817
Centrifuge 5702, rotary knobs, with Rotor A-4-38 incl. adapters for 15/50 mL conical tubes, 2 sets of 2 adapters	5702 000 320	5702 000 365	5702 000 388		n.a.	5702 000 353	5702 000 345
Centrifuge 5702 R, rotary knobs, refrigerated, without rotor	5703 000 010	5703 000 060	5703 000 080		5703 000 039	5703 000 055	5703 000 047
Centrifuge 5702 R, rotary knobs, refrigerated, with Rotor A-4-38 incl. adapters for 13/16 mm blood collection tubes, 2 sets of 2 adapters	5703 000 320	5703 000 360	5703 000 381		n.a.	5703 000 357	5703 000 349
Centrifuge 5702 R, rotary knobs, refrigerated, with Rotor A-4-38 incl. adapters for 15/50 mL conical tubes, 2 sets of 2 adapters	5703 000 425	5703 000 460	5703 000 489		n.a.	5703 000 454	5703 000 470
Centrifuge 5702 RH, rotary knobs, refrigerated/heated, without rotor	5704 000 010	5704 000 060	5704 000 083		5704 000 032	5704 000 059	5704 000 040
Centrifuge 5702, rotary knobs, non-refrigerated, with Rotor A-4-38 incl. adapters for round-bottom tubes 4 – 10 mL and adapters for round-bottom tubes 2.6 – 7 mL, 2 sets of 2 adapters	5702 000 515		5702 000 566		5702 000 590	5702 000 540	5702 000 582

# Centrifuges and Rotors - General Lab Products

Power supply	Europe	UK/HKG	Australia	China	Japan	Argentina	ROW
Centrifuge 5804, keypad, without rotor	5804 000 010	5804 000 060	5804 000 080		5804 000 048	5804 000 056	5804 000 170
Centrifuge 5804 R, keypad, refrigerated, without rotor	5805 000 010	5805 000 060	5805 000 084		*	5805 000 050	*
Centrifuge 5804, keypad, with Rotor A-4-44 incl. adapters for 15/50 mL conical tubes	5804 000 320	5804 000 360	5804 000 382		*	5804 000 358	5804 000 374
Centrifuge 5804, keypad, with Rotor S-4-72 incl. adapters for 15/50 mL conical tubes	5804 000 520	5804 000 565	5804 000 587		*	5804 000 552	5804 000 544
Centrifuge 5804 R, keypad, refrigerated, with Rotor A-4-44 incl. adapters for 15/50 mL conical tubes	5805 000 320	5805 000 365	5805 000 386		*	5805 000 351	5805 000 378
Centrifuge 5804 R, keypad, refrigerated, with Rotor S-4-72 incl. adapters for 15/50 mL conical tubes	5805 000 620	5805 000 665	5805 000 688		*	5805 000 653	5805 000 645
Centrifuge 5810, keypad, non-refrigerated, without rotor	5810 000 010	5810 000 060	5810 000 084		*	5810 000 050	5805 000 181
Centrifuge 5810 R, keypad, refrigerated, without rotor	5811 000 015	5811 000 065	5811 000 088		*	5811 000 053	5811 000 231
Centrifuge 5810 R, keypad, refrigerated, with Rotor A-4-62 incl. adapters for 15/50 mL conical tubes	5811 000 325	5811 000 360	5811 000 380		*	5811 000 355	5811 000 371
Centrifuge 5810, keypad, non-refrigerated, with Rotor A-4-81 incl. adapters for 15/50 mL conical tubes	5810 000 420	5810 000 460	5810 000 483		*	5810 000 459	5810 000 475
Centrifuge 5810 R, keypad, refrigerated, with Rotor A-4-81 incl. adapters for 15/50 mL conical tubes	5811 000 420	5811 000 465	5811 000 487		*	5811 000 452	5811 000 479
Centrifuge 5810, keypad, non-refrigerated, Classic Cell Culture Solution, with Rotor S-4-104 including 4 adapters for 5/15 mL tubes and 4 adapters for 50 mL conical tubes	5810 000 525	5810 000 560	5810 000 580		*	5810 000 556	5810 000 548
Centrifuge 5810 R, keypad, refrigerated, with Rotor S-4-104 incl. adapters for 15/50 mL conical tubes	5811 000 620	5811 000 660	5811 000 681		*	5811 000 657	5811 000 649
Centrifuge 5810, keypad, non-refrigerated, with Rotor S-4-104 incl. adapters for 13/16 mm round-bottom tubes	5810 000 620	5810 000 665	5810 000 688		*	5810 000 653	5810 000 670
Centrifuge 5810 R, keypad, refrigerated, with Rotor S-4-104 incl. adapters for 13/16 mm round-bottom tubes	5811 000 820	5811 000 865	5811 000 886		*	5811 000 851	5811 000 843
Centrifuge 5810, keypad, non-refrigerated, with Rotor A-4-62 incl. adapters for 15/50 mL conical tubes	5810 000 320	5810 000 365	5810 000 386		*	5810 000 351	5810 000 378
Centrifuge 5910 Ri, refrigerated, without rotor	5943 000 011	5943 000 061	5943 000 084	5943 000 092	5943 000 033	5943 000 058	5943 000 025
Centrifuge 5910 Ri, refrigerated, with Rotor FA-6x50	5943 000 149	5943 000 157	5943 000 165				
Centrifuge 5910 Ri, refrigerated, with Rotor S-4x750, incl. round buckets and adapters for 5 mL/15 mL/50 mL conical tubes	5943 000 516	5943 000 561	5943 000 581		5943 000 538	5943 000 554	5943 000 521
Centrifuge 5910 Ri, refrigerated, with Rotor S-4xUniversal, incl. universal buckets and adapters for 5 mL/15 mL/50 mL conical tubes and plates	5943 000 316	5943 000 361	5943 000 386		5943 000 335	5943 000 351	5943 000 327
Centrifuge 5910 Ri, refrigerated, with Rotor S-4xUniversal, incl. universal buckets and adapters for 5 mL/15 mL/50 mL conical tubes, 175 – 250 mL bottles and plates	5943 000 216	5943 000 266	5943 000 289		5943 000 238	5943 000 254	5943 000 228
Centrifuge 5910 Ri, refrigerated, with Rotor S-4xUniversal, incl. universal buckets, adapters for 175 - 250 mL and 1000 mL bottles and 1000 mL bottles	5943 000 173	5943 000 181	5943 000 198				
Centrifuge 5910 Ri, refrigerated, with Rotor S-4xUniversal, incl. universal buckets, adapters for 5 mL/15 mL/50 mL conical tubes and plates, adapters for 1000 mL bottles and 1000 mL bottles	5943 000 904	5943 000 912	5943 000 921		5943 000 947		
Centrifuge 5920 R, refrigerated, without rotor	5948 000 010	5948 000 060	5948 000 085	5948 000 093	5948 000 026	5948 000 050	5948 000 026
Centrifuge 5920 R, refrigerated, with Rotor S-4xUniversal-Large	5948 000 910	5948 000 960	5948 000 980			5948 000 956	5948 000 921
Centrifuge 5920 R, keypad, refrigerated, with Rotor S-4xUniversal-Large, incl. universal buckets and adapters for 5 mL/15 mL/25 mL/50 mL conical tubes and plates	5948 000 911	5948 000 961	5948 000 981			5948 000 957	5948 000 922
Centrifuge 5920 R, keypad, refrigerated, with Rotor S-4xUniversal-Large, incl. universal buckets and adapters for round-bottom tubes with diameter 13/16 mm	5948 000 810	5948 000 860	5948 000 883			5948 000 859	5948 000 824
Centrifuge 5920 R, keypad, refrigerated, with Rotor S-4x1000, incl. high-capacity buckets and adapters for 15 mL/50 mL conical tubes	5948 000 210	5948 000 260	5948 000 280		5948 000 220	5948 000 255	5948 000 220
Centrifuge 5920 R, keypad, refrigerated, with Rotor S-4x1000, incl. plate/tube buckets and adapters for 15 mL/50 mL conical tubes	5948 000 410	5948 000 460	5948 000 484		5948 000 425	5948 000 450	5948 000 425
Centrifuge 5920 R, keypad, refrigerated, with Rotor S-4x1000, incl. round buckets and adapters for 15 mL/50 mL conical tubes	5948 000 315	5948 000 365	5948 000 387		5948 000 328	5948 000 352	5948 000 328
Centrifuge 5920 R, keypad, refrigerated, High-Throughput Screening Solution, with Rotor S-4x1000, incl. plate/tube bucket and plate carrier	5948 000 174	5948 000 182	5948 000 190				

# Centrifuges and Rotors - General Lab Products

Power supply	Europe	UK/HKG	Australia	China	Japan	Argentina	ROW
Concentrator plus basic device, w/o pump, with Rotor F-45-48-11	5305 000 100	5305 000 169	5305 000 185		5305 000 142	5305 000 150	5305 000 177
Concentrator plus complete system, with integrated diaphragm vacuum pump, with Rotor F-45-48-11	5305 000 304	5305 000 363	5305 000 380		5305 000 347	5305 000 355	5305 000 371
Concentrator plus complete system, with integrated diaphragm vacuum pump, without rotor	5305 000 509	5305 000 568	5305 000 584		5305 000 541	5305 000 550	5305 000 576
Concentrator plus complete system, with integrated diaphragm vacuum pump, with connection, e.g., for a gel dryer, without rotor	5305 000 703	5305 000 762	5305 000 589		5305 000 746	5305 000 754	5305 000 770

Power supply	230V Variant, no plug*	208V Variant, NEMA 6-30P plug	220V Variant, no plug*	200V Variant, no plug*
Example regions and countries	EU and India	USA	Australia, New Zealand, SEA, China	Japan
High-Speed Centrifuge CR22N	5721 220 012	5721 220 013	5721 220 011	5721 220 000
CR22N Harvesting Bundle (4 x 1.5 L), refrigerated, High-Speed Centrifuge CR22N incl. rotor R9A2 and 4 x 1.5 L triangular bottles	5721 261 412	5721 261 413	5721 261 411	-
High-Speed Centrifuge CR30NX, refrigerated	5721 300 012	5721 300 013	5721 300 011	5721 300 010
CR30NX Harvesting Bundle (4 x 1.5 L), refrigerated, High-Speed Centrifuge CR30NX incl. rotor R9A2 and 4 x 1.5 L triangular bottles	5721 351 512	5721 351 513	5721 351 511	-
Centrifuge CP100NX, refrigerated, touch interface	5720 110 012	5720 110 013	5720 110 011	5720 110 010
Centrifuge CP90NX, refrigerated, touch interface	5720 109 012	5720 109 013	5720 109 011	5720 109 010
Centrifuge CP80NX, refrigerated, touch interface	5720 108 012	5720 108 013	5720 108 011	5720 100 810

Power supply	230V Variant*	120V Variant, NEMA 5-15 plug	220V Variant*	100V Variant*
Example regions and countries	EU and India	USA	Australia, New Zealand, SEA, China	Japan
Centrifuge CS150FNX, refrigerated, floorstanding, touch interface	5720 121 511	5720 121 513	5720 121 501	5720 121 500
Centrifuge CS150NX, refrigerated, benchtop, touch interface	5720 131 511	5720 131 513	5720 131 501	5720 131 500

\* Inquire with our service experts to install your fitting plug

## PCR

Power supply	Europe	UK/HKG	Australia	China	Japan	Argentina	ROW
Mastercycler® nexus	6333 000 014	6333 000 049	6333 000 065	6333 000 073	6333 000 030	6333 000 081	6333 000 030
Mastercycler® nexus eco	6332 000 010	6332 000 045	6332 000 061	6332 000 070	6332 000 037	6332 000 088	6332 000 037
Mastercycler® nexus gradient	6331 000 017	6331 000 041	6331 000 068	6331 000 076	6331 000 033	6331 000 084	6331 000 033
Mastercycler® nexus gradient eco	6334 000 018	6334 000 042	6334 000 069	6334 000 077	6334 000 026	6334 000 085	6334 000 026
Mastercycler® nexus flat	6335 000 011	6335 000 046	6335 000 062	6335 000 070	6335 000 038	6335 000 089	6335 000 038
Mastercycler® nexus flat eco	6330 000 013	6330 000 048	6330 000 064	6330 000 072	6330 000 021	6330 000 080	6330 000 021
Mastercycler® nexus GSX1	6345 000 010	6345 000 044	6345 000 060	6345 000 079	6345 000 028	6345 000 087	6345 000 028
Mastercycler® nexus GSX1e	6347 000 017	6347 000 041	6347 000 068	6347 000 076	6347 000 025	6347 000 084	6347 000 025
Mastercycler® nexus SX1e	6348 000 010	6348 000 045	6348 000 061	6348 000 070	6348 000 029	6348 000 088	6348 000 029
Mastercycler® nexus SX1	6346 000 013	6346 000 048	6346 000 064	6346 000 072	6346 000 021	6346 000 080	6346 000 021
Mastercycler® nexus GX2	6336 000 015	6336 000 040	6336 000 066	6336 000 074	n.a.	6336 000 082	6336 000 023
Mastercycler® nexus GX2e	6338 000 012	6338 000 047	6338 000 063	6338 000 071	n.a.	6338 000 080	6338 000 020
Mastercycler® nexus X2	6337 000 019	6337 000 043	6337 000 060	6337 000 078	6337 000 027	6337 000 086	n.a.
Mastercycler® nexus X2e	6339 000 016	6339 000 040	6339 000 067	6339 000 075	n.a.	6339 000 083	6339 000 024
Mastercycler® X50s	6311 000 010	6311 000 045	6311 000 061	6311 000 070	n.a.	6311 000 088	n.a.
Mastercycler® X50a	6313 000 018	6313 000 042	6313 000 069	6313 000 077	n.a.	6313 000 085	n.a.
Mastercycler® X50p	6315 000 015	6315 000 040	6315 000 066	6315 000 074	n.a.	n.a.	n.a.
Mastercycler® X50h	6316 000 019	6316 000 043	6316 000 060	6316 000 078	n.a.	6316 000 086	n.a.
Mastercycler® X50i	6301 000 012	6301 000 047	6301 000 063	6301 000 071	n.a.	6301 000 080	n.a.
Mastercycler® X50l	6303 000 010	6303 000 044	6303 000 060	6303 000 079	n.a.	6303 000 087	n.a.
Mastercycler® X50r	6305 000 017	6305 000 041	6305 000 068	6305 000 076	n.a.	6305 000 084	n.a.
Mastercycler® X50t	6306 000 010	6306 000 045	6306 000 061	6306 000 070	n.a.	6306 000 088	n.a.
HeatSealer S100, incl. PCR Plate Adapter	5391 000 001	5391 000 036	5391 000 044	5391 000 060	n.a.	5391 000 079	5391 000 010
HeatSealer S200, incl. PCR Plate Adapter	5392 000 005	5392 000 030	5392 000 048	5392 000 064	n.a.	5392 000 072	5392 000 013



# Freezers

Power supply	Europe/UK	Australia	China	115 V, 60 Hz	USA	Japan
CryoCube® F570n, 570 L, classic interface, green cooling liquids, air cooling, handle left side, 5 shelves	F571300031	F571300033	F571300034	F571200035	F571400035	
CryoCube® F570h, 570 L, classic interface, VIP, green cooling liquids, air cooling, handle left side, 5 shelves	F571340031	F571340033	F571340034	F571240035		
CryoCube® F570hw, 570 L, classic interface, VIP, green cooling liquids, water cooling, handle left side, 5 shelves	F571340131	F571340133	F571340134			
Innova® U535, 535 L, classic interface, VIP, classic cooling liquids, air cooling, handle left side, 3 shelves	U9430-0001	U535310003	U535310004	U9430-0000	U9430-0002	
CryoCube® F440h, 440 L, classic interface, VIP, green cooling liquids, air cooling, handle left side, 5 shelves	F440340031	F440340033	F440340034	F440240035		
CryoCube® F440n, 440 L, classic interface, green cooling liquids, air cooling, handle left side, 5 shelves	F440300031	F440300033	F440300034	F440200035	F440400035	
Innova® U360, ULT freezer, with LED interface, classic cooling liquids, and air-cooling	U9425-0001	U360310003	U360310004	U9425-0000		
Innova® C760, ULT chest freezer, with LED interface, classic cooling liquids, and air-cooling	U9410-0001	C760310003	C760310004		U9410-0002	
CryoCube® FC660, ULT chest freezer, with LED interface, classic cooling liquids, and air-cooling	F660300001	F660300003	F660300004		F660400005	
Innova® C585, ULT chest freezer, with LED interface, classic cooling liquids, and air-cooling	U9400-0001	C585310003		U9400-0000	U9400-0002	
CryoCube® FC660h, ULT chest freezer, with LED interface, green cooling liquids, and air-cooling	F660320001	F660320003	F660320004		F660420005 <sup>1)</sup>	
CO <sub>2</sub> back-up system, for Innova® U101, U360, U535, U725/-G, C585, C760, CryoCube® F101h and F740 series	U9043-0004			U9043-0002		F652999005
LN <sub>2</sub> back-up system, for Innova® U101, U360, U535, U725/-G, C585, C760, CryoCube® F101h and F740 series	U9044-0004			U9044-0002		F652999006
CO <sub>2</sub> back-up system, for CryoCube® F440/ F570/ FC660 series, Premium U410, HEF® U410	U9043-0008			U9043-0006		
LN <sub>2</sub> back-up system, for CryoCube® F440/ F570/ FC660 series, Premium U410, HEF® U410	U9044-0008			U9044-0006		
Innova® U101, ULT freezer, with LED interface, classic cooling liquids, and air-cooling				U9420-0000		

<sup>1)</sup> classic cooling in USA

Power supply	Europe	UK/HKG	Australia	China	USA	Japan
CryoCube® F101h, 101 L, classic interface, VIP, green cooling liquids, air cooling, handle right side, 2 shelves	F101340061	F101240062	F101240063	F101240064	F101240065	-
CryoCube® F740h, 3 c., 740 L, ULT freezer, with LED interface, green cooling liquids, and air-cooling, handle left side, 3 shelves	F740340011	F740340012	F740340013	F740340014	F740540015	F740040016
CryoCube® F740h, 3 c., 740 L, ULT freezer, with LED interface, green cooling liquids, and air-cooling, handle right side, 3 shelves	F740340021	F740340022	F740340023	F740340024	F740540025	F740040026
CryoCube® F740h, 5 c., 740 L, ULT freezer, with LED interface, green cooling liquids, and air-cooling, handle left side, 5 shelves	F740340031	F740340032	F740340033	F740340034	F740540035	F740400036
CryoCube® F740h, 5 c., 740 L, ULT freezer, with LED interface, green cooling liquids, and air-cooling, handle right side, 5 shelves	F740340041	F740340042	F740340043	F740340044	F740540045	F740040046
CryoCube® F740hi, 5 c., 740 L, ULT freezer, with touchscreen interface, green cooling liquids, and air-cooling, handle left side, 5 shelves	F740320031	F740320032	F740320033	F740320034	F740520035	F740020036
CryoCube® F740hi, 5 c., 740 L, ULT freezer, with touchscreen interface, green cooling liquids, and air-cooling, handle right side, 5 shelves	F740320041	F740320042	F740320043	F740320044	F740520045	F740020046
CryoCube® F740hi, 3 c., 740 L, ULT freezer, with touchscreen interface, green cooling liquids, and air-cooling, handle left side, 3 shelves	F740320011	F740320012	F740320013	F740320014	F740520015	F740020016
CryoCube® F740hi, 3 c., 740 L, ULT freezer, with touchscreen interface, green cooling liquids, and air-cooling, handle right side, 3 shelves	F740320021	F740320022	F740320023	F740320024	F740520025	F740020026
CryoCube® F740hiw, 5 c., 740 L, ULT freezer, with touchscreen interface, green cooling liquids, and water-cooling, handle left side, 5 shelves	F740320131	F740320132	F740320133	F740320134	F74052013	F740020136
CryoCube® F740hiw, 3 c., 740 L, ULT freezer, with touchscreen interface, green cooling liquids, and water-cooling, handle left side, 3 shelves	F740320111	F740320112	F740320113	F740320114	F740520115	F740020116

# CO<sub>2</sub> Incubators

## CellXpert® C170i Ordering Information

Device Options					Order no				
Door Segments	Door Handle	O <sub>2</sub> Control	Humidity Monitor/ Water Level Sensor	Copper	230 V, 50/60 Hz	230 V, 50/60 Hz	230 V, 50/60 Hz	230 V, 50/60 Hz	100–120 V, 50/60 Hz
					European	UK/HKG	Australia	China	USA/Japan
1	Right				6731 000 011*	6731 000 012*	6731 000 013*	6731 000 014*	6731 010 015*
1	Right			Yes	6731 000 511	6731 000 512	6731 000 513	6731 000 514	6731 010 515
1	Right		Humidity monitor		6731 000 111*	6731 000 112*	6731 000 113*	6731 000 114*	6731 010 115*
1	Right		Water level sensor		6731 000 211*	6731 000 212*	6731 000 213*	6731 000 214*	6731 010 215*
1	Right		Both		6731 000 311*	6731 000 312*	6731 000 313*	6731 000 314*	6731 010 315*
1	Right	1–20%			6731 001 011*	6731 001 012*	6731 001 013*	6731 001 014*	6731 011 015*
1	Right	1–20%		Yes	6731 001 511	6731 001 512	6731 001 513	6731 001 514	6731 001 515
1	Right	1–20%	Both	Yes	6731 001 811	6731 001 812	6731 001 813	6731 001 814	6731 011 815
1	Left				6731 000 021*	6731 000 022*	6731 000 023*	6731 000 024*	6731 010 025*
1	Left			Yes	6731 000 521	6731 000 522	6731 000 523	6731 000 524	6731 010 525
1	Left		Humidity monitor		6731 000 121	6731 000 122	6731 000 123	6731 000 124	6731 010 125
1	Left		Water level sensor		6731 000 221	6731 000 222	6731 000 223	6731 000 224	6731 010 225
1	Left		Both		6731 000 321	6731 000 322	6731 000 323	6731 000 324	6731 010 325
1	Left	1–20%			6731 001 021*	6731 001 022*	6731 001 023*	6731 001 024*	6731 011 025*
1	Left	1–20%		Yes	6731 001 521	6731 001 522	6731 001 523	6731 001 524	6731 001 525
1	Left	1–20%	Both	Yes	6731 001 821	6731 001 822	6731 001 823	6731 001 824	6731 011 825
4	Right				6731 000 041*	6731 000 042*	6731 000 043*	6731 000 044*	6731 010 045*
4	Right		Both		6731 000 341	6731 000 342	6731 000 343	6731 000 344	6731 010 345
4	Right		Both	Yes	6731 000 841	6731 000 842	6731 000 843	6731 000 844	6731 010 845
4	Right	1–20%			6731 001 041*	6731 001 042*	6731 001 043*	6731 001 044*	6731 011 045*
4	Right	1–20%	Both		6731 001 341	6731 001 342	6731 001 343	6731 001 344	6731 011 345
4	Left				6731 000 051	6731 000 052	6731 000 053	6731 000 054	6731 010 055
4	Left		Both		6731 000 351	6731 000 352	6731 000 353	6731 000 354	6731 010 355
4	Left		Both	Yes	6731 000 851	6731 000 852	6731 000 853	6731 000 854	6731 010 855
4	Left	1–20%	Both		6731 001 351	6731 001 352	6731 001 353	6731 001 354	6731 011 355
4	Left	1–20%			6731 001 051	6731 001 052	6731 001 053	6731 001 054	6731 011 055
8	Right	1–20%			6731 001 081*	6731 001 082*	6731 001 083*	6731 001 084*	6731 011 085*
8	Left	1–20%			6731 001 091	6731 001 092	6731 001 093	6731 001 094	6731 011 095

\* Stock article; all others are built-to-order

## CellXpert® C170 Ordering Information

Device Options	Order no				
	230 V, 50/60 Hz	230 V, 50/60 Hz	230 V, 50/60 Hz	230 V, 50/60 Hz	100–120 V, 150/60 Hz
Door Handle	European	UK/HKG	Australia	China	USA/Japan
CellXpert® C170, non-segmented inner door, handle right side	6734 000 011	6734 000 012	6734 000 013	6734 000 014	6734 010 015
CellXpert® C170, inner door with 4 door segments, handle right side	6734 000 041	6734 000 042	6734 000 043	6734 000 044	6734 010 045

## Power supply

	Europe	UK/HKG	Australia	China	ROW
New Brunswick S41i	S41I230011	S41I230012	S41I230013	S41I230014	S41I120010

# Lab Shakers

Power supply	230 V, 50 Hz	120 V, 60 Hz	100 V, 60 Hz	100 V, 50 Hz
New Brunswick Innova® 40, 1.9 cm (3/4 in)	M1299-0082	M1299-0080	M1299-0081	M1299-0083
New Brunswick Innova® 40, 2.5 cm (1 in)	M1299-0092	M1299-0090	M1299-0091	M1299-0093
New Brunswick Innova® 40R, 1.9 cm (3/4 in)	M1299-0086	M1299-0084	M1299-0085	M1299-0087
New Brunswick Innova® 40R, 2.5 cm (1 in)	M1299-0096	M1299-0094	M1299-0095	M1299-0097
New Brunswick Innova® 42, 1.9 cm (3/4 in)	M1335-0002	M1335-0000	M1335-0001	M1335-0003
New Brunswick Innova® 42, 2.5 cm (1 in)	M1335-0012	M1335-0010	M1335-0011	M1335-0013
New Brunswick Innova® 42R, 1.9 cm (3/4 in)	M1335-0006	M1335-0004	M1335-0005	M1335-0007
New Brunswick Innova® 42R, 2.5 cm (1 in)	M1335-0016	M1335-0014	M1335-0015	M1335-0017
New Brunswick Innova® 43, 2.5 cm (1 in)	M1320-0002	M1320-0000	M1320-0001	M1320-0003
New Brunswick Innova® 43, 5.1 cm (2 in)	M1320-0012	M1320-0010	M1320-0011	M1320-0013
New Brunswick Innova® 43R, 2.5 cm (1 in)	M1320-0006	M1320-0004	M1320-0005	M1320-0007
New Brunswick Innova® 43R, 5.1 cm (2 in)	M1320-0016	M1320-0014	M1320-0015	M1320-0017
New Brunswick Innova® 44, 2.5 cm (1 in)	M1282-0002	M1282-0000	M1282-0001	M1282-0003
New Brunswick Innova® 44, 5.1 cm (2 in)	M1282-0012	M1282-0010	M1282-0011	M1282-0013
New Brunswick Innova® 44R, 2.5 cm (1 in)	M1282-0006	M1282-0004	M1282-0005	M1282-0007
New Brunswick Innova® 44R, 5.1 cm (2 in)	M1282-0016	M1282-0014	M1282-0015	M1282-0017

Power supply	Europe	UK/HKG	Australia	China	Japan	Argentina	Brazil	ROW
Innova® S44i, 2.5 cm (1 in) orbit, orbit 2.5 cm (1 in), incubated	S44I300001	S44I300002	S44I300003	S44I300004	S44I000006	S44I300008	S44I300009	S44I200005
Innova® S44i, 2.5 cm (1 in) orbit, orbit 2.5 cm (1 in), refrigerated	S44I310001	S44I310002	S44I310003	S44I310004	S44I010006	S44I310008	S44I310009	S44I210005
Innova® S44i, 2.5 cm (1 in) orbit, orbit 2.5 cm (1 in), refrigerated, photosynthetic LED light bank	S44I311001	S44I311002	S44I311003	S44I311004		S44I311008	S44I311009	S44I211005
Innova® S44i, 5.1 cm (2 in) orbit, orbit 5.1 cm (2 in), incubated	S44I320001	S44I320002	S44I320003	S44I320004	S44I020006	S44I320008	S44I320009	S44I220005
Innova® S44i, 5.1 cm (2 in) orbit, orbit 5.1 cm (2 in), refrigerated	S44I330001	S44I330002	S44I330003	S44I330004	S44I030006	S44I330008	S44I330009	S44I230005
Innova® S44i, 5.1 cm (2 in) orbit, orbit 5.1 cm (2 in), refrigerated, photosynthetic LED light bank	S44I331001	S44I331002	S44I331003	S44I331004		S44I331008	S44I331009	S44I231005

# Centrifuges and Rotors - EU-IVD Products

Power supply	Europe	UK	China <sup>1)</sup>
Centrifuge MiniSpin® plus, non-refrigerated, with Rotor F-45-12-11	5453 000 011	5452 000 069	5452 000 093
Centrifuge MiniSpin®, non-refrigerated, with Rotor F-45-12-11	5452 000 018	5453 000 062	5453 000 097
Centrifuge 5418 R, refrigerated, with Rotor FA-45-18-11 and rotor lid	5401 000 013	5401 000 064	5401 000 099
Centrifuge 5420, keypad, non-refrigerated, without rotor	5420 000 210	5420 000 261	5420 000 296
Centrifuge 5420, keypad, non-refrigerated, with aerosol-tight Rotor FA-24x2	5420 000 016	5420 000 067	5420 000 091
Centrifuge 5425, keypad, refrigerated, without rotor	5405 000 212	5405 000 263	5405 000 298
Centrifuge 5425, rotary knobs, refrigerated, without rotor	5405 000 611	5405 000 662	5405 000 697
Centrifuge 5425, keypad, refrigerated, with Rotor FA-24x2	5405 000 018	5405 000 069	5405 000 093
Centrifuge 5425, rotary knobs, refrigerated, with Rotor FA-24x2	5405 000 417	5405 000 468	5405 000 492
Centrifuge 5425, rotary knobs, non-refrigerated, Molecular Biology Solution, with Rotor FA-18x2-Kit	5405 000 158		
Centrifuge 5425 R, keypad, non-refrigerated, without rotor	5406 000 216	5406 000 267	5406 000 291
Centrifuge 5425 R, rotary knobs, non-refrigerated, without rotor	5406 000 615	5406 000 666	5406 000 690
Centrifuge 5425 R, keypad, non-refrigerated, with Rotor FA-24x2	5406 000 011	5406 000 062	5406 000 097
Centrifuge 5425 R, rotary knobs, non-refrigerated, with Rotor FA-24x2	5406 000 410	5406 000 461	5406 000 496
Centrifuge 5427R, rotary knobs, refrigerated, without rotor	5429 000 015	5429 000 065	5429 000 097
Centrifuge 5427R, rotary knobs, refrigerated, with Rotor FA-45-30-11	5429 000 315	5429 000 365	5429 000 397
Centrifuge 5427R, rotary knobs, refrigerated, with Rotor FA-45-48-11	5429 000 215	5429 000 265	5429 000 297
Centrifuge 5430 R, keypad, refrigerated, with Rotor FA-45-30-11 incl. rotor lid	5428 000 015	5428 000 066	5428 000 090
Centrifuge 5430 R, rotary knobs, refrigerated, with Rotor FA-45-30-11 incl. rotor lid	5428 000 414	5428 000 465	5428 000 490
Centrifuge 5430 R, keypad, refrigerated, without rotor	5428 000 210	5428 000 260	5428 000 295
Centrifuge 5430 R, rotary knobs, refrigerated, without rotor	5428 000 619	5428 000 660	5428 000 694
Centrifuge 5430, keypad, non-refrigerated, with Rotor FA-45-30-11 incl. rotor lid	5427 000 216	5427 000 267	5427 000 291
Centrifuge 5430, rotary knobs, non-refrigerated, with Rotor FA-45-30-11 incl. rotor lid	5427 000 410	5427 000 461	5427 000 496
Centrifuge 5430, keypad, without rotor	5427 000 011	5427 000 062	5427 000 097
Centrifuge 5430, rotary knobs, non-refrigerated, without rotor	5427 000 615	5427 000 666	5427 000 690
Centrifuge 5702, rotary knobs, with Rotor A-4-38 incl. adapters for 15/50 mL conical tubes, 2 sets of 2 adapters	5702 000 329	5702 000 361	5702 000 396
Centrifuge 5702 R, rotary knobs, refrigerated, with Rotor A-4-38 incl. adapters for 15/50 mL conical tubes, 2 sets of 2 adapters	5703 000 420	5703 000 462	5703 000 497
Centrifuge 5702 R, rotary knobs, refrigerated, with Rotor A-4-38 incl. adapters for 13/16 mm blood collection tubes, 2 sets of 2 adapters	5703 000 322	5703 000 365	5703 000 390
Centrifuge 5702 R, rotary knobs, refrigerated, without rotor	5703 000 012	5703 000 063	5703 000 098
Centrifuge 5702 RH, rotary knobs, refrigerated/heated, without rotor	5704 000 016	5704 000 067	5704 000 091
Centrifuge 5702, rotary knobs, without rotor	5702 000 019	5702 000 060	5702 000 094
Centrifuge 5702, rotary knobs, non-refrigerated, with Rotor A-4-38 incl. adapters for round-bottom tubes 4 – 10 mL and adapters for round-bottom tubes 2.6 – 7 mL, 2 sets of 2 adapters	5702 000 510	5702 000 558	5702 000 574
Centrifuge 5804, keypad, non-refrigerated, with Rotor A-4-44 incl. adapters for 15/50 mL conical tubes	5804 000 323	5804 000 366	5804 000 390
Centrifuge 5804, keypad, non-refrigerated, with Rotor S-4-72 incl. adapters for 15/50 mL conical tubes	5804 000 528	5804 000 560	5804 000 595
Centrifuge 5804 R, keypad, refrigerated, with Rotor A-4-44 incl. adapters for 15/50 mL conical tubes	5805 000 327	5805 000 360	5805 000 394
Centrifuge 5804 R, keypad, refrigerated, with Rotor S-4-72 incl. adapters for 15/50 mL conical tubes	5805 000 629	5805 000 661	5805 000 696
Centrifuge 5804 R, keypad, refrigerated, without rotor	5805 000 017	5805 000 068	5805 000 092
Centrifuge 5804, keypad, non-refrigerated, without rotor	5804 000 013	5804 000 064	5804 000 099
Centrifuge 5810, keypad, non-refrigerated, with Rotor A-4-62 incl. adapters for 15/50 mL conical tubes	5810 000 327	5810 000 360	5810 000 394
Centrifuge 5810, keypad, non-refrigerated, with Rotor A-4-81 incl. adapters for 15/50 mL conical tubes	5810 000 424	5810 000 467	5810 000 491
Centrifuge 5810, keypad, non-refrigerated, with Rotor S-4-104 incl. adapters for 15/50 mL conical tubes	5810 000 521	5810 000 564	5810 000 599
Centrifuge 5810, keypad, non-refrigerated, with Rotor S-4-104 incl. adapters for 13/16 mm round-bottom tubes	5810 000 629	5810 000 661	5810 000 696
Centrifuge 5810 R, keypad, refrigerated, with Rotor A-4-62 incl. adapters for 15/50 mL conical tubes	5811 000 320	5811 000 363	5811 000 398
Centrifuge 5810 R, keypad, refrigerated, with Rotor A-4-81 incl. adapters for 15/50 mL conical tubes	5811 000 428	5811 000 460	5811 000 495
Centrifuge 5810 R, keypad, refrigerated, with Rotor S-4-104 incl. adapters for 15/50 mL conical tubes	5811 000 622	5811 000 665	5811 000 690
Centrifuge 5810 R, keypad, refrigerated, with Rotor S-4-104 incl. adapters for 13/16 mm round-bottom tubes	5811 000 827	5811 000 860	5811 000 894
Centrifuge 5810 R, keypad, refrigerated, without rotor	5811 000 010	5811 000 061	5811 000 096
Centrifuge 5810, keypad, non-refrigerated, without rotor	5810 000 017	5810 000 068	5810 000 092
Centrifuge 5910 Ri, refrigerated, without rotor	5943 000 017	5943 000 068	5943 000 092
Centrifuge 5910 Ri, refrigerated, with Rotor S-4x750, incl. round buckets and adapters for 5 mL/15 mL/50 mL conical tubes	5943 000 511	5943 000 564	5943 000 599
Centrifuge 5910 Ri, refrigerated, with Rotor S-4xUniversal, incl. universal buckets and adapters for 5 mL/15 mL/50 mL conical tubes and plates	5943 000 319	5943 000 368	5943 000 394
Centrifuge 5910 Ri, refrigerated, with Rotor S-4xUniversal, incl. universal buckets and adapters for 5 mL/15 mL/50 mL conical tubes, 175 – 250 mL bottles and plates	5943 000 211	5943 000 262	5943 000 297
Centrifuge 5920 R, keypad, refrigerated, without rotor	5948 000 018	5948 000 069	5948 000 093
Centrifuge 5920 R, keypad, refrigerated, with Rotor S-4x1000, incl. high-capacity buckets and adapters for 15 mL/50 mL conical tubes	5948 000 212	5948 000 263	5948 000 298
Centrifuge 5920 R, keypad, refrigerated, with Rotor S-4x1000, incl. round buckets and adapters for 15 mL/50 mL conical tubes	5948 000 310	5948 000 360	5948 000 395
Centrifuge 5920 R, keypad, refrigerated, with Rotor S-4x1000, incl. plate/tube buckets and adapters for 15 mL/50 mL conical tubes	5948 000 417	5948 000 468	5948 000 492
Centrifuge 5920 R, keypad, refrigerated, with Rotor S-4xUniversal-Large, incl. universal buckets and adapters for round-bottom tubes with diameter 13/16 mm	5948 000 816	5948 000 867	5948 000 891
Centrifuge 5920 R, keypad, refrigerated, with Rotor S-4xUniversal-Large, incl. universal buckets and adapters for 5 mL/15 mL/25 mL/50 mL conical tubes and plates	5948 000 914	5948 000 965	5948 000 998

<sup>1)</sup> Listed articles (except for Centrifuge 5920 R) registered as medical devices class 1 in China.

# Дополнительная информация для Вас:

## Наши дистрибьюторы

Контактное лицо в Вашем регионе  
[www.eppendorf.com/distributors/](http://www.eppendorf.com/distributors/)



## Правовые уведомления, товарные знаки, патент и установление авторства дизайна

В этом каталоге могут упоминаться товарные знаки третьих сторон, если речь идет об их продукции или услугах. Все товарные знаки являются собственностью соответствующих владельцев. Список товарных знаков и их владельцев находится здесь:

[www.eppendorf.com/trademarks](http://www.eppendorf.com/trademarks)



## Маркетинговая поддержка



Эппендорф Раша, ООО  
2-й Павелецкий проезд, д. 5/1, офис 3-18,  
115114, Москва, Российская Федерация  
Тел.: +7 495 743 51 23  
Факс: +7 495 743 51 22  
[info@eppendorf.ru](mailto:info@eppendorf.ru)  
[www.eppendorf.ru](http://www.eppendorf.ru)



**Your local distributor:**  
[www.eppendorf.com/contact](http://www.eppendorf.com/contact)

### Для клиентов из других стран СНГ:

**Eppendorf Austria GmbH**  
Donau-City-Straße 11-13, 3rd floor  
1220 Vienna  
Austria  
Tel.: +43 1 890 13 64 - 0  
Fax: +43 1 890 13 64 - 20  
[www.eppendorf.at](http://www.eppendorf.at)  
[office@eppendorf.at](mailto:office@eppendorf.at)

Eppendorf® and the Eppendorf Brand Design are registered trademarks of Eppendorf SE, Germany. U.S. Design Patents are listed on [www.eppendorf.com/ip](http://www.eppendorf.com/ip). All rights reserved, including graphics and images. RU2/122022/CCO\_MEP/Copyright© 2023 by Eppendorf SE.

Каталог Eppendorf Bioprocessing. Для получения более подробной информации посетите [www.eppendorf.com/catalog](http://www.eppendorf.com/catalog)



Your local distributor: [www.eppendorf.com/contact](http://www.eppendorf.com/contact)

Eppendorf Russia LLC · 2nd Paveletsky proezd · bldg 5/1 · 115114 Moscow · Russian Federation · [info@eppendorf.ru](mailto:info@eppendorf.ru) · Tel +7 495 743 51 23 · [www.eppendorf.ru](http://www.eppendorf.ru)  
Eppendorf Austria GmbH · 1220 Vienna · Austria · Tel. +43 1 890 13 64-0 · Fax +43 1 890 13 64-20 · [www.eppendorf.at](http://www.eppendorf.at)